



DCW180



EN	Cordless Cooler & Warmer Box	INSTRUCTION MANUAL	5
FR	Glacière & réchaud sans fil	MANUEL D'INSTRUCTION	13
DE	Akku-Kühl- und Warmhaltebox	GEBRAUCHSANLEITUNG	21
IT	Frigorifero e Scaldavivande portatile	MANUALE D'USO	29
NL	Draadloze Koeler en Warmerbox	GEBRUIKSAANWIJZING	37
ES	Caja Enfriadora & Térmica Inalámbrica	MANUAL DE INSTRUCCIONES	45
PT	Aquecedor e Refrigerador a Bateria	MANUAL DE INSTRUÇÕES	53
DA	Ledningsfri køle- og opvarmningsboks	INSTRUKTIONSVEJLEDNING	61
EL	Ασύρματος Ψύκτης & Θερμαντήρας	ΕΓΧΕΙΡΙΔΙΟ ΟΔΗΓΙΩΝ	69
TR	Kablosuz Soğutma ve Isıtma Kutusu	TALİMAT KILAVUZU	77
SV	Sladdlös kylar- och värmabox	BRUKSANVISNING	85
NO	Batteridrevet kjøle- og varmeboks	BRUKSANVISNING	93
FI	Kannettava kylmä- ja kuumalaukku	OHJEKIRJA	101
LV	Ar akumulatoru darbināms ledusskapis un sildītājs	INSTRUKCIJU ROKASGRĀMATA	109
LT	Belaidis kilnojamas maisto šaldytuvas-šildytuvas	NAUDOJIMO INSTRUKCIJA	117
ET	Juhtmevaba jahutus- ja sooendus kast	KASUTUSJUHEND	125
PL	Akumulatorowa Chłodziarka/Podgrzewacz	INSTRUKCJA OBSŁUGI	133
HU	Vezeték nélküli hűtő-fűtő láda	HASZNÁLATI ÚTMUTATÓ	141
SK	Bezdrôtový chladiaci a ohrievací box	NÁVOD K POUŽITÍ	149
CS	Bezdrátový chladicí a ohřivací box	NÁVOD K POUŽITÍ	157
SL	Brezžični hladilna in grelna torba	NAVODILA ZA UPORABO	165
SQ	Kuti ngrohëse/ftohëse me bateri	MANUALI I UDHËZIMEVE	173
BG	Хладилна кутия с батерия и режим затопляне	ИНСТРУКЦИЯ ЗА УПОТРЕБА	181
HR	Bežični hladnjak i kutija za zagrijavanje	UPUTE ZA UPORABU	189
MK	Сандак за ладење / греење на батерии	ПРИРАЧНИК	197
SR	Бежична кутија за хлађење и загревање	ПРИРУЧНИК СА УПУТСТВИМА	205
RO	Ladă frigorifică portabilă cu funcție de răcire și încălzire	MANUAL CU INSTRUCȚIUNI	213
UK	Акумуляторний холодильник-нагрівач	ІНСТРУКЦІЯ З КОРИСТУВАННЯ	221
RU	Аккумуляторный холодильник с системой обогрева	РУКОВОДСТВО ПОЛЬЗОВАТЕЛЯ	229
KK	Сымсыз тоназыткыш/жылы бокс	ПАЙДАЛАНУ НҮСҚАУЛЫҒЫ	237
ZHTW	充電式攜帶型保溫保冷箱	使用說明書	245

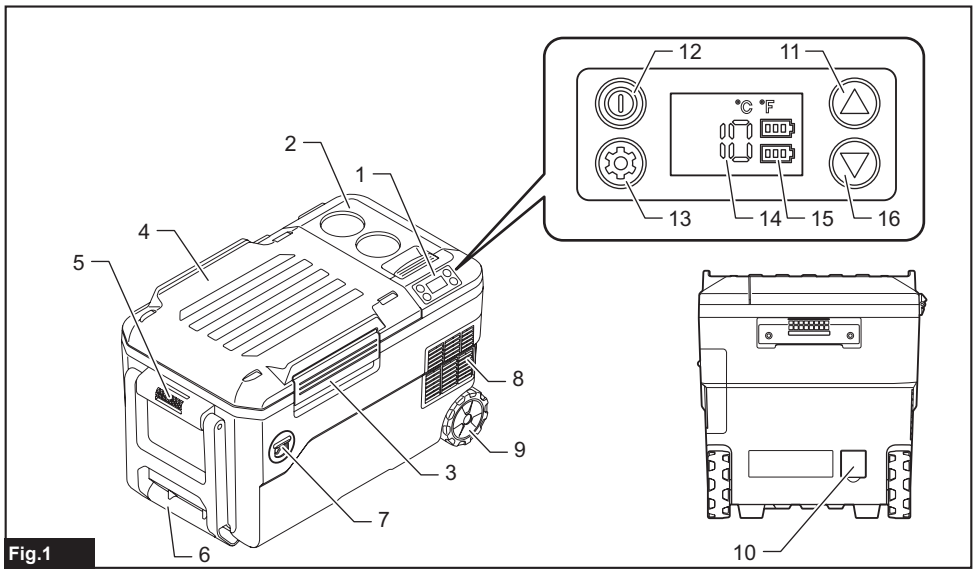

Fig.1

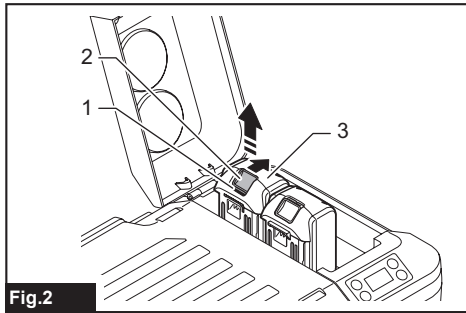

Fig.2

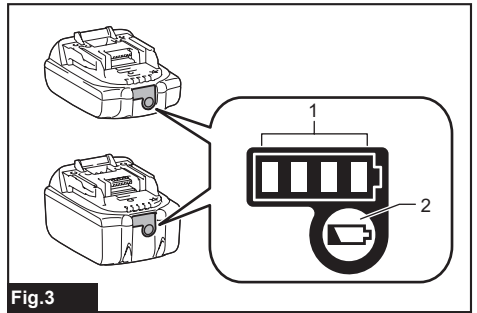

Fig.3

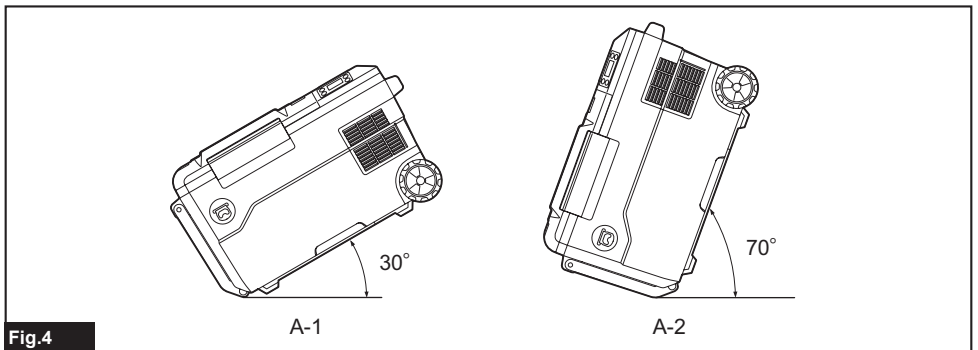
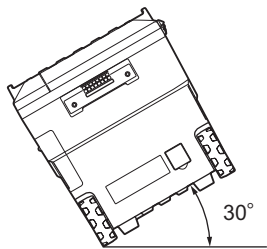
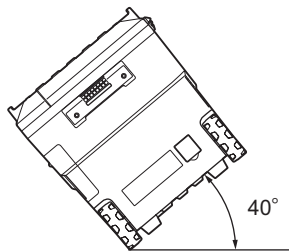

Fig.4



B-1



B-2

Fig.5

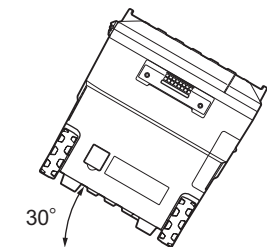

C-1

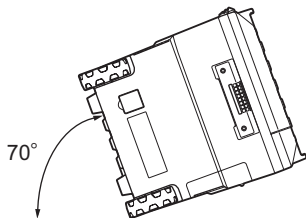

C-2

Fig.6

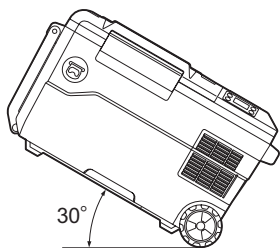

D-1

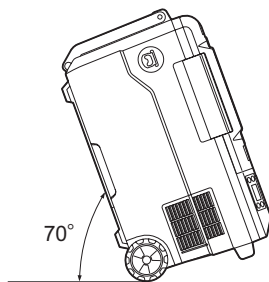

D-2

Fig.7

Fig.8

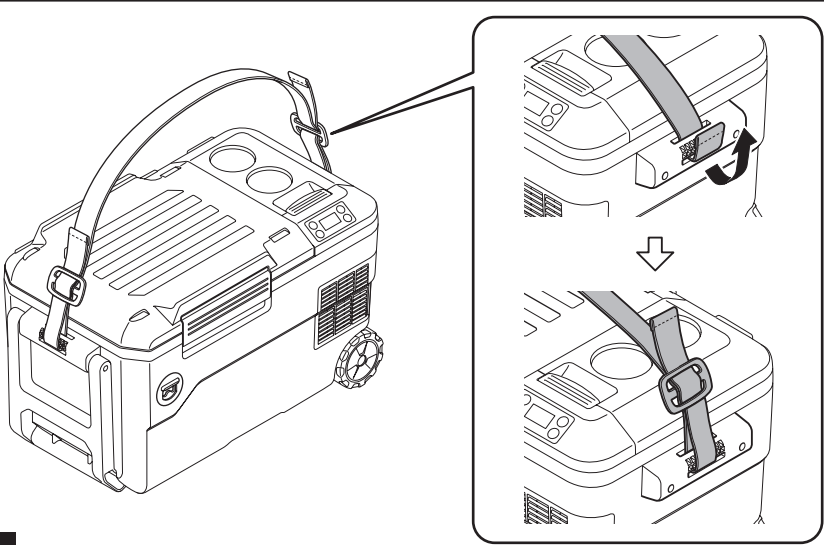

Fig.9

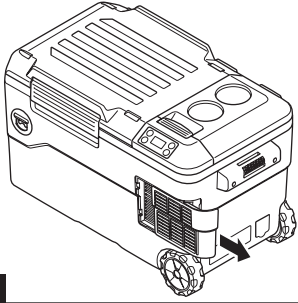
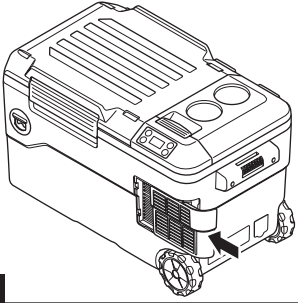

Fig.10



WARNING

This appliance can be used by children aged from 8 years and above and persons with reduced physical, sensory or mental capabilities or lack of experience and knowledge if they have been given supervision or instruction concerning use of the appliance in a safe way and understand the hazards involved. Children shall not play with the appliance. Cleaning and user maintenance shall not be made by children without supervision.

SPECIFICATIONS

Model:		DCW180	
Capacity		20L	
Input	Battery cartridge	D.C. 18V	
	AC adaptor	Refer the indication on the AC adaptor. (Input voltage varies depending on the country.)	
	Cigarette lighter adaptor	D.C. 12V / 24V	
Anti-shock protection class		III	
Climate type		SN/N/ST/T	
Insulation material / Foaming material		Polyurethane foam / Cyclopentane (C ₅ H ₁₀)	
Refrigerant		R-1234yf (26 g)	
Operating power		cooling power 90W, heating power 42W	
Dimensions	External dimensions	623(L)mm X 341(W)mm X 371.5(H)mm	
	Inside of the chamber	323(L)mm X 240(W)mm X 261(H)mm	
Net weight		14.3kg (with two batteries)/13.0kg (without battery)	
Protection degree		IPX4 (only powered by battery pack)	
Operating time * (with BL1860B x1)	30°C (85°F) ambient temperature	-18°C (0°F) control temperature	2.5 hours
		5°C (40°F) control temperature	8.5 hours
	0°C (30°F) ambient temperature	60°C (140°F) control temperature	2 hours
Applicable battery cartridge		BL1815N / BL1820 / BL1820B / BL1830 / BL1830B / BL1840 / BL1840B / BL1850 / BL1850B / BL1860B	
Applicable charger		DC18RC / DC18RD / DC18RE / DC18SD / DC18SE / DC18SF / DC18SH	

- * Operating times are approximate and may differ depending on battery type, charging status, and usage condition.
- Due to our continuing program of research and development, the specifications herein are subject to change without notice.
 - Specifications may differ from country to country.
 - Some of the battery cartridges and chargers listed above may not be available depending on your region of residence.

⚠ WARNING: Only use the battery cartridges and chargers listed above. Use of any other battery cartridges and chargers may cause injury and/or fire.

Symbols

The followings show the symbols which may be used for the appliance. Be sure that you understand their meaning before use.



Read instruction manual.



Only for EU countries
Do not dispose of electric equipment or battery pack together with household waste material! In observance of the European Directives, on Waste Electric and Electronic Equipment and Batteries and Accumulators and Waste Batteries and Accumulators and their implementation in accordance with national laws, electric equipment and batteries and battery pack(s) that have reached the end of their life must be collected separately and returned to an environmentally compatible recycling facility.



Caution: risk of fire.

SAFETY WARNINGS

1. **This appliance is suitable for camping use only when the appliance powered by battery pack.**
2. **Keep ventilation openings in the appliance clear of obstruction.**
3. **Do not use mechanical devices or other means to accelerate the defrosting process, other than those recommended by the manufacturer.**
4. **Do not use electrical appliances inside the food storage compartments of the appliance, unless they are of the type recommended by the manufacturer.**
5. **Do not store explosive substances such as aerosol cans with a flammable propellant in this appliance.**
6. **If the supply cord is damaged, it must be replaced by the manufacturer, its service agent or similarly qualified persons in order to avoid a hazard.**
7. **When positioning the appliance, ensure the power cord is not tapped or damaged.**
8. **Do not locate multiple portable socket-outlets or portable power supplies at the rear of the appliance.**
9. **Do not damage the refrigerant circuit.**
3. **When the power cord or socket is damaged, or any other electrical components are faulty, do not continue to use this product. Send it to the dealer or local special maintenance network for replacement or repair.**
4. **Do not place the product upside down, or tilt it above 15°.**
5. **Do not immerse the appliance in water or other liquid to prevent electric shock. Do not expose to rain.**
6. **When not in use or clean, remove the battery and unplug the power plug.**
7. **When operating the appliance, the inlet of the power cord and outlet should be kept a certain distance (about 15cm) from other items, so as not to affect the heat dissipation effect of the machine.**
8. **Any accessories not recommended by the manufacturer may not be used.**
9. **Do not allow children or the persons with physical disability to operate without any guidance or supervision.**
10. **Do not place the appliance next to a high-temperature gas or electric stove to avoid accidents.**
11. **Do not start the power button frequently (at least 5 minutes each time) to avoid damage to the compressor.**
12. **Do not insert metal foil or other conductive materials into the appliance to prevent fire or short circuit.**
13. **Do not use chemical washing liquids and hard tools to clean the product.**
14. **Insert the plug completely into the "DC IN" inlet. Failure to do so may deform the plug or cause a fire.**
15. **Clean the cigarette lighter socket before inserting the plug. Failure to do so may deform the plug or cause a fire.**
16. **Do not operate the appliance while driving. Doing so may cause an accident.**
17. **When the remaining automobile battery capacity gets small, use the appliance with the engine running. After using the appliance, unplug the cigarette lighter socket to prevent the loading on the automobile battery.**
18. **Do not abuse the AC adaptor and cigarette lighter adaptor.**
19. **Clean the plug of the AC adaptor and cigarette lighter adaptor. Dirt such as water or salt adhering to the plug may cause rust and result poor conductivity, deformation or fire.**
20. **Do not touch the plug of the AC adaptor and cigarette lighter adaptor immediately after operation. They may be extremely hot and could burn your skin.**
21. **Do not disassemble the appliance.**
22. **Do not charge the car battery while using the appliance. Unacceptable voltage may be applied to the product, resulting in failure or fire.**
23. **Do not use flammable sprayer near the appliance. Otherwise it may cause fire.**

IMPORTANT NOTICES

1. **Read the instruction manual carefully before use.**
2. **Check if the voltage range used is the same as that marked on the nameplate, whether the power cord plug is match the socket, and ensure that the socket is well grounded.**

24. **During operation, do not touch the contents, especially those made of metal, inside the appliance with wet hands.** Doing so may cause frostbite.
25. **Do not handle the plug with wet or greasy hand.** Doing so may cause electric shock.
26. **Do not put such as medicines or academic materials in the appliance.** This appliance cannot store the materials that require strict temperature control.
27. **Do not use this product as a stepstool or chair.** It may cause falls and injuries.
28. **Do not leave this appliance in hot places, such as in a car under the sun.** Doing so may cause fire.
29. **Do not allow small children and pets to play with this appliance. Keep the appliance out of reach of children when storing.**
30. **Do not overfill food and drink in the appliance.** Cooling performance may be reduced, causing food and drink to rot.
31. **Be careful not to run out of battery power while keeping food and drink cool or warm. Do not store opened foods for a long time.** Food and drink may rot.
32. **Do not use near heating materials or gas appliances.** Cooling performance may be reduced, or a gas leak may cause a fire.
33. **Do not use a knife or a screwdriver to remove ice or frost from the appliance.** Doing so may damage the inside of the appliance and cause a malfunction, or the enclosed gas or oil may squirt.
34. **Do not use the DC output (DC) of the engine generator as the power supply.** Doing so may cause a failure.
35. **Do not put water etc. directly in the appliance. Water may get inside the appliance and cause a malfunction. If water has accumulated in the chamber, wipe it off with a soft cloth.**
36. **Be careful not to pinch your finger when closing and opening the upper cover.**
37. **Do not put things that are easily perishable when operating heating mode.** Food and drink may rot.
38. **When operating heating mode, do not touch the inside of the appliance with your hand for a long time.** Risk of low-temperature burns.
39. **Do not use this appliance in the refrigerator vehicle or refrigerator chamber.** Dew condensation easily occurs in the refrigerator vehicle and refrigerator chamber, causing water droplets to fall on the appliance and result in malfunctions.
40. **Do not put creatures such as pets in the appliance.** This appliance cannot save creatures.
41. **Do not put a cold agent in a broken bag. If the cold agent leak in the appliance, the metal part of the appliance may be corroded. If the cold agent leaks, wipe it off with a damp soft cloth and then wipe dry with a soft cloth.**
42. **Attach the shoulder band securely so that it does not drop off due to the weight of the appliance.** Otherwise the appliance may fall and cause injury.
43. **When putting food and drink in the appliance, put a cold or hot thing in advance.** This appliance cannot cool or heat in a short time.
44. **When using the appliance in a car, be sure to install the appliance in a stable place such as the luggage space or the feet of the rear seats, and fix it. Do not place the appliance on the seat in an unstable state.** If the car suddenly starts or stops during driving, the appliance may fall over and move, causing injury.
45. **Hold the appliance firmly when carrying.** Otherwise the appliance may fall and cause a malfunction, or falling on your feet may cause injury.
46. **Disposal of the appliance.**



This marking indicates that this product should not be disposed with other household wastes throughout the EU. To prevent possible harm to the environment or human health from uncontrolled waste disposal, recycle it responsibly to promote the sustainable reuse of material resource. The insulation blowing gas are flammable. When disposing of the appliance, do so only at an authorized waste disposal centre. Do not expose to flame.

Safety warnings for battery-operated appliance

Battery-operated appliance use and care

1. **Prevent unintentional starting. Ensure the switch is in the off-position before connecting to battery pack, picking up or carrying the appliance.** Carrying the appliance with your finger on the switch or energizing appliance that have the switch on invites accidents.
2. **Disconnect the battery pack from the appliance before making any adjustments, changing accessories, or storing appliance.** Such preventive safety measures reduce the risk of starting the appliance accidentally.
3. **Recharge only with the charger specified by the manufacturer.** A charger that is suitable for one type of battery pack may create a risk of fire when used with another battery pack.
4. **Use appliances only with specifically designated battery packs.** Use of any other battery packs may create a risk of injury and fire.
5. **When battery pack is not in use, keep it away from other metal objects, like paper clips, coins, keys, nails, screws or other small metal objects, that can make a connection from one terminal to another.** Shorting the battery terminals together may cause burns or a fire.

6. **Under abusive conditions, liquid may be ejected from the battery; avoid contact. If contact accidentally occurs, flush with water. If liquid contacts eyes, additionally seek medical help.** Liquid ejected from the battery may cause irritation or burns.
7. **Do not use a battery pack or appliance that is damaged or modified.** Damaged or modified batteries may exhibit unpredictable behaviour resulting in fire, explosion or risk of injury.
8. **Do not expose a battery pack or appliance to fire or excessive temperature.** Exposure to fire or temperature above 130 °C may cause explosion.
9. **Follow all charging instructions and do not charge the battery pack or appliance outside the temperature range specified in the instructions.** Charging improperly or at temperatures outside the specified range may damage the battery and increase the risk of fire.
10. **Have servicing performed by a qualified repair person using only identical replacement parts.** This will ensure that the safety of the product is maintained.
11. **Do not modify or attempt to repair the appliance or the battery pack except as indicated in the instructions for use and care.**
7. **Do not incinerate the battery cartridge even if it is severely damaged or is completely worn out. The battery cartridge can explode in a fire.**
8. **Be careful not to drop or strike battery.**
9. **Do not use a damaged battery.**
10. **The contained lithium-ion batteries are subject to the Dangerous Goods Legislation requirements.**
For commercial transports e.g. by third parties, forwarding agents, special requirement on packaging and labeling must be observed.
For preparation of the item being shipped, consulting an expert for hazardous material is required. Please also observe possibly more detailed national regulations.
Tape or mask off open contacts and pack up the battery in such a manner that it cannot move around in the packaging.
11. **When disposing the battery cartridge, remove it from the appliance and dispose of it in a safe place. Follow your local regulations relating to disposal of battery.**
12. **Use the batteries only with the products specified by Makita.** Installing the batteries to non-compliant products may result in a fire, excessive heat, explosion, or leak of electrolyte.
13. **If the appliance is not used for a long period of time, the battery must be removed from the appliance.**

Important safety instructions for battery cartridge

1. **Before using battery cartridge, read all instructions and cautionary markings on (1) battery charger, (2) battery, and (3) product using battery.**
2. **Do not disassemble battery cartridge.**
3. **If operating time has become excessively shorter, stop operating immediately. It may result in a risk of overheating, possible burns and even an explosion.**
4. **If electrolyte gets into your eyes, rinse them out with clear water and seek medical attention right away. It may result in loss of your eyesight.**
5. **Do not short the battery cartridge:**
 - (1) **Do not touch the terminals with any conductive material.**
 - (2) **Avoid storing battery cartridge in a container with other metal objects such as nails, coins, etc.**
 - (3) **Do not expose battery cartridge to water or rain.**

A battery short can cause a large current flow, overheating, possible burns and even a breakdown.
6. **Do not store and use the appliance and battery cartridge in locations where the temperature may reach or exceed 50 °C (122 °F).**

SAVE THESE INSTRUCTIONS.

⚠ CAUTION: Only use genuine Makita batteries. Use of non-genuine Makita batteries, or batteries that have been altered, may result in the battery bursting causing fires, personal injury and damage. It will also void the Makita warranty for the Makita appliance and charger.

Tips for maintaining maximum battery life

1. **Charge the battery cartridge before completely discharged. Always stop appliance operation and charge the battery cartridge when you notice less appliance power.**
2. **Never recharge a fully charged battery cartridge. Overcharging shortens the battery service life.**
3. **Charge the battery cartridge with room temperature at 10 °C - 40 °C (50 °F - 104 °F). Let a hot battery cartridge cool down before charging it.**
4. **Charge the battery cartridge if you do not use it for a long period (more than six months).**

PARTS DESCRIPTION

► Fig.1

1	Control panel	2	Battery cover	3	Upper cover hook
4	Upper cover	5	Handle	6	Carrying Handle
7	Opener	8	Filter cover	9	Wheel
10	"DC IN" socket	11	Temperature plus button	12	Power button
13	Cool / heat switch button	14	Temperature display	15	Battery indicator
16	Temperature reduction button	-	-	-	-

OPERATION

1. Connecting the power supply

A) Battery

⚠ CAUTION: Always switch off the tool before installing or removing of the battery cartridge.

⚠ CAUTION: Hold the tool and the battery cartridge firmly when installing or removing battery cartridge. Failure to hold the tool and the battery cartridge firmly may cause them to slip off your hands and result in damage to the tool and battery cartridge and a personal injury.

To install the battery cartridge, open the battery cover.

Align the tongue on the battery cartridge with the groove in the housing and slip it into place. Insert it all the way until it locks in place with a little click.

Then close the battery cover.

To remove the battery cartridge, slide it from the appliance while sliding the button on the front of the cartridge.

► Fig.2

► 1. Red indicator 2. Button 3. Battery cartridge

⚠ CAUTION: Always install the battery cartridge fully until the red indicator cannot be seen. If not it may accidentally fall out of the tool causing injury to you or someone around you.

⚠ CAUTION: Do not install the battery cartridge forcibly. If the cartridge does not slide in easily, it is not being inserted correctly.

NOTE: Up to two battery cartridges can be installed, although the appliance uses one battery cartridge for operation.

B) AC adaptor (Only use for Recreational vehicle)

When using the appliance with AC power, use the AC adaptor supplied with the appliance. Insert the plug to "DC IN" inlet of the appliance and then insert the other end to an outlet.

C) Cigarette lighter adaptor

When using the appliance with the cigarette lighter socket, use the cigarette lighter adaptor supplied with the appliance. Insert the plug to "DC IN" inlet of the appliance and then insert the other end to the cigarette lighter socket.

⚠ CAUTION: Insert the plug completely into the "DC IN" inlet. Failure to do so may deform the plug or cause a fire.

⚠ CAUTION: Always close the "DC IN" socket cover firmly when the power cord is not plugged.

NOTICE: When the appliance has been operated for about 24 hours with the battery cartridge installed, battery cartridge may shut down its own power to protect the battery cartridge. In this case, the appliance can not operate with the battery power supply and the battery indicator also goes off. To resume the battery power supply, remove and re-install the battery cartridge.

NOTE: When the appliance shifts power supply, the compressor will stop for about 3 minutes to protect the compressor.

NOTE: After turning off the appliance, it takes about 3 minutes to restart the compressor because of the protection of the compressor.

2. Turning on the appliance

Press the power button to turn on the appliance. Press the power button again to turn off the appliance.

3. Switching cooling / heating mode

Press the cool / heat switch button to switch the operating mode.

The temperature display flashes the control temperature.

- When the appliance operates in cooling mode, the control temperature is -18°C, -10°C, 0°C, 5°C or 10°C (0°F, 15°F, 30°F, 40°F or 50°F).
- When the appliance operates in heating mode, the control temperature is 55°C or 60°C (130°F or 140°F).

4. Selecting the control temperature

Press the temperature plus button or the temperature reduction button to select the control temperature.

The appliance starts cooling / heating 5 seconds after without any operation, then the control temperature stop flashing and the temperature display shows the current temperature.

The appliance stops cooling / heating when the current temperature reaches the control temperature.

Tips for efficient cooling

Opening the upper cover for long periods can cause significant increase of the temperature in the chamber.







- Clean regularly surfaces that can come in contact with food and accessible drainage systems.
- Store raw meat and fish in suitable containers in the chamber, so that it is not in contact with or drip onto other food.
- If the chamber is left empty for long periods:
 - Switch off the appliance.
 - Defrost the chamber.
 - Clean and dry the chamber.
 - Leave the upper cover open to prevent mould developing within the chamber.

FUNCTION

Indicating the remaining battery capacity

The battery indicator shows the remaining battery capacity.

The remaining battery capacity is shown as the following table.





















Battery indicator status	Remaining battery capacity
 On  Off	
	50% to 100%
	20% to 50%
	0% to 20%
 (Blinking)	Charge the battery

(Only for battery cartridges with the indicator)

Press the check button on the battery cartridge to indicate the remaining battery capacity. The indicator lamps light up for a few seconds.

► Fig.3

► 1. Indicator lamps 2. Check button

Indicator lamps			Remaining capacity
 Lighted	 Off	 Blinking	
			75% to 100%
			50% to 75%
			25% to 50%
			0% to 25%
			Charge the battery.
 	 	  ↑ ↓  	The battery may have malfunctioned.

NOTE: Depending on the conditions of use and the ambient temperature, the indication may differ slightly from the actual capacity.

Appliance / battery protection system

The appliance is equipped with the protection system. This system automatically cuts off power to extend appliance and battery life. The appliance will automatically stop during operation if the appliance or battery is placed under one of the following conditions.

1. Battery overdischarge protection

When the battery capacity becomes low, the appliance stops automatically. The battery indicator prompts that the battery should be charged. Remove the batteries from the appliance and charge the batteries.

2. Overcurrent protection

When the appliance is operated in a manner that causes it to draw an abnormally high current, the appliance automatically stops. In this situation, stop the application that caused the appliance to become overloaded. Then turn the appliance on to restart.

3. Car input protection

When the car input voltage is lower than the rated voltage, this protection system turns off the appliance and the temperature display shows "F3" with beep sound.

4. Overvoltage protection

When the input voltage is higher than the rated voltage, this protection system turns off the appliance and the temperature display shows "F4" with beep sound.

5. Short circuit protection

The circuit has short circuit protection function in case of short circuit. In this situation, take the appliance to Makita Authorized or Factory Service Centers.

Tilt protection function

The appliance is equipped with the tilt protection function. When operating the appliance in cooling mode, the appliance will automatically shuts down if the appliance is placed under one of the following angles.

- A) When the appliance get greater than 30° from level angle as shown A-1 in the figure, the appliance shuts down and the temperature display shows "F1" for a while. It takes 3 minutes to restart after the appliance back in level position.

When the appliance get greater than 70° from level angle as shown A-2 in the figure, the appliance shuts down and the temperature display shows "F6" until restart. It takes 2 hours to restart after the appliance back in level position.

► Fig.4

- B) When the appliance get greater than 30° from level angle as shown B-1 in the figure, the appliance shuts down and the temperature display shows "F1" for a while. It takes 3 minutes to restart after the appliance back in level position.

When the appliance get greater than 40° from level angle as shown B-2 in the figure, the appliance shuts down and the temperature display shows "F6" until restart. It takes 2 hours to restart after the appliance back in level position.

► Fig.5

- C) When the appliance get greater than 30° from level angle as shown C-1 in the figure, the appliance shuts down and the temperature display shows "F1" for a while. It takes 3 minutes to restart after the appliance back in level position.

When the appliance get greater than 70° from level angle as shown C-2 in the figure, the appliance shuts down and the temperature display shows "F6" until restart. It takes 2 hours to restart after the appliance back in level position.

► Fig.6

- D) When the appliance get greater than 30° from level angle as shown D-1 in the figure, the appliance shuts down and the temperature display shows "F1" for a while. It takes 3 minutes to restart after the appliance back in level position.

When the appliance get greater than 70° from level angle as shown D-2 in the figure, the appliance shuts down and the temperature display shows "F6" until restart. It takes 2 hours to restart after the appliance back in level position.

► Fig.7

- E) When the appliance turns 180° from level angle, the appliance shuts down and the temperature display shows "F6" until restart. It takes 2 hours to restart after the appliance back in level position.

USB charging

There is the USB port in the battery compartment. The USB port continuously outputs 5V voltage in operation state.

Memory function

After setting the control temperature, if the user does not operate within 5 seconds, the current setting will be memorized. Next time, the appliance starts in the same setting.

Switching the unit of temperature

You can switch the unit of temperature °C (degree Celsius) or °F (degree Fahrenheit) by following procedure.

1. Turn on the appliance.
2. Press the cool / heat switch button until the unit (°C or °F) starts flashing.
3. Press the temperature plus button or the temperature reduction button to select unit.
4. Press the cool / heat switch button, or leave the appliance 5 seconds without any operation. The unit selection is completed.

Shoulder belt

1. Put the belt through left and right handles.
2. Buckle the belt.

► Fig.8

Error code

For the specific errors, the temperature display shows following code.

Error code	Matter
F1	Tilt protection is active. Refer the section for the tilt protection function.
F2	Running out of battery.
F3	Input voltage is low. Refer the paragraph for the car input protection.
F4	Input voltage is high. Refer the paragraph for the overvoltage protection.
F5	Something is wrong with the sensor in the appliance. Take the appliance to Makita Authorized or Factory Service Centers.
F6	Tilt protection is active. Refer the section for the tilt protection function.

MAINTENANCE

⚠ CAUTION: Always be sure that the appliance is switched off, unplugged, and the battery cartridge is removed before attempting to perform inspection or maintenance.

NOTICE: Never use gasoline, benzine, thinner, alcohol or the like. Discoloration, deformation or cracks may result.

To maintain product SAFETY and RELIABILITY, repairs, any other maintenance or adjustment should be performed by Makita Authorized or Factory Service Centers, always using Makita replacement parts.

Cleaning

- Clean the oil stain in the chamber regularly.
- Clean around the interior of the chamber to prevent odor.
- Clean the dust on the filter regularly to improve the refrigeration efficiency.
- The sealing strip of the upper cover is easy to get dirty, clean it in time.

Defrosting

To defrost, turn off the power and wait until the frost has melted. Then wipe off the water.

Cleaning the filter

1. Push the slide cover in the direction of the arrow shown in the figure, and then take the filter cover off.
▶ Fig.9
2. Take off the filter, clean the filter, and then install the filter back in the filter cover.
3. Install the filter cover back.
▶ Fig.10

OPTIONAL ACCESSORIES

⚠ CAUTION: These accessories or attachments are recommended for use with your Makita tool specified in this manual. The use of any other accessories or attachments might present a risk of injury to persons. Only use accessory or attachment for its stated purpose.

If you need any assistance for more details regarding these accessories, ask your local Makita Service Center.

- Makita genuine battery and charger

NOTE: Some items in the list may be included in the tool package as standard accessories. They may differ from country to country.

AVERTISSEMENT

Cet appareil peut être utilisé par des enfants âgés d'au moins 8 ans et par des personnes présentant des capacités physiques, sensorielles ou mentales réduites, ou ne disposant pas d'expérience ou de connaissances particulières, à condition qu'ils bénéficient d'une supervision ou d'instructions d'utilisation sûre de l'appareil et qu'ils comprennent les risques encourus. Les enfants ne doivent pas jouer avec l'appareil. Le nettoyage et l'entretien de l'appareil ne doivent pas être effectués par des enfants sans surveillance.

SPÉCIFICATIONS

Modèle :		DCW180	
Capacité		20L	
Entrée	Batterie	C.C. 18 V	
	Adaptateur secteur	Reportez-vous à l'indication figurant sur l'adaptateur secteur. (La tension d'entrée varie selon le pays.)	
	Adaptateur allume-cigare	C.C. 12 V / 24 V	
Classe de protection antichoc		III	
Classe climatique		SN/N/ST/T	
Matériau d'isolation / matériau alvéolaire		Mousse de polyuréthane / Cyclopentane (C ₅ H ₁₀)	
Réfrigérant		R-1234yf (26 g)	
Puissance de fonctionnement		puissance de refroidissement 90 W, puissance de chauffage 42 W	
Dimensions	Dimensions extérieures	623 (L) mm X 341 (l) mm X 371,5 (H) mm	
	Intérieur du compartiment	323 (L) mm X 240 (l) mm X 261 (H) mm	
Poids net		14,3kg (avec deux batteries)/13,0kg (sans batterie)	
Degré de protection		IPX4 (uniquement alimenté par batterie)	
Durée de fonctionnement * (avec BL1860B x1)	Température ambiante de 30 °C (85 °F)	Température de contrôle de -18 °C (0 °F)	2,5 heures
		Température de contrôle de 5°C (40°F)	8,5 heures
	Température ambiante de 0°C (30°F)	Température de contrôle de 60°C (140°F)	2 heures
Batterie compatible		BL 1815N / BL 1820 / BL 1820B / BL 1830 / BL 1830B / BL 1840 / BL 1840B / BL 1850 / BL 1850B / BL 1860B	
Chargeur applicable		DC18RC / DC18RD / DC18RE / DC18SD / DC18SE / DC18SF / DC18SH	

* Les durées de fonctionnement sont approximatives peuvent varier en fonction du type de batterie, de l'état de charge et des conditions d'utilisation.

- En raison de notre programme continu de recherche et développement, les spécifications des présentes sont sujettes à des modifications sans préavis.
- Les spécifications peuvent varier d'un pays à l'autre.
- Certaines des cartouches de batterie énumérées ci-dessus peuvent ne pas être disponibles en fonction de votre région de résidence.

⚠ AVERTISSEMENT : N'utilisez que les cartouches de batterie et les chargeurs énumérés ci-dessus.
L'utilisation d'autres cartouches de batterie ou chargeurs peut provoquer des blessures et/ou un incendie.

Symboles

Les symboles suivants indiquent les symboles pouvant être utilisés pour l'appareil. Assurez-vous de bien comprendre leur signification avant de les utiliser.



Lisez le manuel d'instruction.



Uniquement pour les pays de l'UE
Ne jetez pas les appareils électriques ou le bloc-batterie avec les ordures ménagères !
Conformément aux directives européennes relatives aux déchets des appareils électriques et électroniques et des batteries et accumulateurs ainsi qu'aux déchets des batteries et accumulateurs et leur mise en œuvre conformément aux législations nationales, les appareils électriques et les batteries et accumulateurs qui ont atteint leur fin de vie doivent être collectés séparément et remis à un centre de recyclage respectueux de l'environnement.



Attention : risque d'incendie.

AVERTISSEMENTS DE SÉCURITÉ

1. Cet appareil ne peut être utilisé en camping que s'il est alimenté par une batterie.
2. Maintenez les ouvertures de ventilation de l'appareil libres de toute obstruction.
3. N'utilisez pas de dispositifs mécaniques ou d'autres moyens pour accélérer le processus de dégivrage, autres que ceux recommandés par le fabricant.
4. N'utilisez pas d'appareils électriques à l'intérieur des compartiments de stockage des aliments de l'appareil, sauf s'ils sont du type recommandé par le fabricant.
5. Ne stockez pas de substances explosives telles que des bombes aérosols contenant un gaz propulseur inflammable dans cet appareil.
6. Si le cordon d'alimentation est endommagé, le fabricant, son agent de service ou toute autre personne possédant des qualifications similaires devra le remplacer pour éviter les risques éventuels.
7. Lorsque vous placez l'appareil, assurez-vous que le cordon d'alimentation n'est pas branché ou endommagé.
8. Ne placez pas plusieurs prises de courant portables ou blocs d'alimentation portables à l'arrière de l'appareil.
9. Ne pas endommager le circuit frigorifique.
3. Si le cordon d'alimentation ou la prise sont endommagés, ou si tout autre composant électrique est défectueux, ne continuez pas à utiliser ce produit. Envoyez-le au revendeur ou au réseau local de réparation pour remplacement ou réparation.
4. Ne placez pas le produit à l'envers, ne l'inclinez pas de plus de 15°.
5. Ne plongez pas l'appareil dans l'eau ou dans un autre liquide pour éviter tout choc électrique. N'exposez pas l'appareil à la pluie.
6. Lorsque l'appareil n'est pas utilisé ou nettoyé, retirez la batterie et débranchez la fiche d'alimentation.
7. Lorsque vous utilisez l'appareil, l'entrée du cordon d'alimentation et la prise doivent être maintenues à une certaine distance (environ 15 cm) des autres éléments, afin de ne pas affecter l'effet de dissipation de la chaleur de l'appareil.
8. Tout accessoire non recommandé par le fabricant ne doit pas être utilisé.
9. Ne laissez pas les enfants ou personnes handicapées physiques utiliser l'appareil sans être guidés ou surveillés.
10. Ne placez pas l'appareil à côté d'une cuisinière à gaz ou électrique à haute température afin d'éviter les accidents.
11. N'appuyez pas sur le bouton d'alimentation trop souvent (à moins de 5 minutes d'intervalle) pour éviter d'endommager le compresseur.
12. N'insérez pas de feuille de métal ou d'autres matériaux conducteurs dans l'appareil pour éviter tout incendie ou court-circuit.
13. N'utilisez pas de liquides de lavage chimiques ni d'outils durs pour nettoyer l'appareil.
14. Insérez complètement la fiche dans l'entrée « DC IN ». Le non-respect de cette consigne peut déformer la fiche ou provoquer un incendie.
15. Nettoyez la prise de l'allume-cigare avant d'insérer la fiche. Le non-respect de cette consigne peut déformer la fiche ou provoquer un incendie.
16. N'utilisez pas l'appareil en conduisant. Vous risqueriez de provoquer un accident.
17. Lorsque la batterie du véhicule devient faible, utilisez l'appareil avec le moteur en marche. Après avoir utilisé l'appareil, débranchez la prise de l'allume-cigare pour éviter de décharger la batterie du véhicule.
18. Évitez toute utilisation abusive de l'adaptateur secteur et de l'adaptateur allume-cigare.
19. Nettoyez la fiche de l'adaptateur secteur et de l'adaptateur allume-cigare. Les corps étrangers, tels que l'eau ou le sel, qui adhèrent à la fiche peuvent provoquer de la rouille et entraîner une mauvaise conductivité, une déformation ou un incendie.
20. Ne touchez pas la fiche de l'adaptateur secteur et de l'adaptateur allume-cigare immédiatement après le fonctionnement. Ils peuvent être extrêmement chauds et pourraient vous brûler la peau.
21. Ne démontez pas l'appareil.
22. Ne chargez pas la batterie du véhicule pendant que vous utilisez l'appareil. Une tension inadéquate pourrait être appliquée au produit et entraîner une panne ou un incendie.
23. N'utilisez pas de pulvérisateur inflammable à proximité de l'appareil. Cela pourrait provoquer un incendie.

REMARQUES IMPORTANTES

1. Lisez attentivement le manuel d'instruction avant utilisation.
2. Vérifiez que la plage de tension utilisée est la même que celle indiquée sur la plaque signalétique, que la fiche du cordon d'alimentation correspond à la prise de courant et que la prise de courant est bien mise à la terre.

24. **Pendant le fonctionnement, ne touchez pas le contenu de l'appareil, en particulier celui en métal, avec les mains mouillées.** Cela pourrait provoquer des gelures.
25. **Ne manipulez pas la prise avec des mains mouillées ou grasses.** Cela pourrait provoquer un choc électrique.
26. **Ne mettez pas de médicaments ou de matériel scolaire dans l'appareil.** Cet appareil ne peut pas stocker de substances qui nécessitent un contrôle strict de la température.
27. **N'utilisez pas cet appareil comme tabouret ou chaise.** Vous pourriez chuter et vous blesser.
28. **Ne laissez pas cet appareil dans des endroits chauds, par exemple dans une voiture au soleil.** Cela pourrait provoquer un incendie.
29. **Ne laissez pas les enfants en bas âge et les animaux domestiques jouer avec cet appareil. Gardez l'appareil hors de portée des enfants lors de son rangement.**
30. **Ne remplissez pas excessivement l'appareil de nourriture et de boisson.** Les performances de refroidissement peuvent être réduites, ce qui peut entraîner la pourriture des aliments et des boissons.
31. **Veillez à ne pas épuiser la batterie lorsque vous gardez les aliments et les boissons au frais ou au chaud. Ne conservez pas longtemps des aliments ouverts.** Les aliments et les boissons peuvent pourrir.
32. **N'utilisez pas l'appareil à proximité de matériaux de chauffage ou d'appareils à gaz.** Les performances de refroidissement peuvent être réduites ou une fuite de gaz peut provoquer un incendie.
33. **N'utilisez pas de couteau ou de tournevis pour enlever la glace ou le givre de l'appareil.** Cela pourrait endommager l'intérieur de l'appareil et provoquer un dysfonctionnement, ou le gaz ou l'huile contenus dans l'appareil pourraient jaillir.
34. **N'utilisez pas la sortie CC (courant continu) de l'alternateur du moteur comme source d'alimentation électrique.** Cela pourrait provoquer une panne.
35. **Ne mettez pas d'eau, etc., directement dans l'appareil. L'eau pourrait pénétrer à l'intérieur de l'appareil et provoquer un dysfonctionnement.** Si de l'eau s'est accumulée dans le compartiment, essuyez-la avec un chiffon doux.
36. **Veillez à ne pas vous pincer le doigt lorsque vous fermez et ouvrez le couvercle supérieur.**
37. **Ne mettez pas d'objets facilement périssables lorsque vous utilisez le mode réchaud.** Les aliments et les boissons peuvent pourrir.
38. **En mode réchaud, ne touchez pas l'intérieur de l'appareil avec votre main pendant une longue période.** Risque de brûlures à basse température.
39. **N'utilisez pas cet appareil dans un véhicule frigorifique ou dans le compartiment du réfrigérateur.** La condensation se produit facilement dans un véhicule frigorifique et dans le compartiment du réfrigérateur, ce qui fait que des gouttelettes d'eau tombent sur l'appareil et entraînent des dysfonctionnements.
40. **Ne mettez pas d'animaux, notamment domestiques, dans l'appareil.** Cet appareil ne convient pas pour les animaux.
41. **Ne mettez pas d'agent réfrigérant dans un sac déchiré.** Si l'agent réfrigérant fuit dans l'appareil, la partie métallique de l'appareil peut se corroder. Si l'agent réfrigérant fuit, essuyez-le avec un chiffon doux humide, puis séchez avec un chiffon doux.
42. **Attachez bien la bandoulière de manière à ce qu'elle ne tombe pas sous le poids de l'appareil.** Sinon, l'appareil risque de tomber et de provoquer des blessures.
43. **Lorsque vous mettez de la nourriture et des boissons dans l'appareil, mettez quelque chose de froid ou chaud à l'avance.** Cet appareil ne peut pas refroidir ou chauffer en peu de temps.
44. **Lorsque vous utilisez l'appareil dans une voiture, veillez à l'installer dans un endroit stable, comme le coffre à bagages ou au pied des sièges arrière, et fixez-le. Ne placez pas l'appareil sur le siège de manière instable.** Si le véhicule démarre ou s'arrête soudainement pendant la conduite, l'appareil peut tomber ou se déplacer, et ainsi causer des blessures.
45. **Tenez fermement l'appareil lorsque vous le transportez.** Sinon, l'appareil risque de tomber et de provoquer un dysfonctionnement, ou de vous tomber sur les pieds et vous blesser.
46. **Élimination de l'appareil.**



Ce symbole indique que ce produit ne doit pas être jeté avec les déchets ménagers ordinaires, dans les pays de l'Union européenne. Pour éviter tout risque pour l'environnement ou la santé découlant du traitement des déchets, veuillez recycler cet objet de manière responsable afin de favoriser une réutilisation durable des ressources de matériaux. Si les gaz d'isolation sont inflammables. Si vous souhaitez jeter l'appareil, ne le faites que dans un centre d'élimination des déchets agréé. N'exposez pas l'appareil aux flammes.

Avertissements de sécurité pour les appareils fonctionnant sur batterie

Utilisation et entretien des appareils fonctionnant sur batterie

1. **Empêchez tout démarrage involontaire. Assurez-vous que l'interrupteur est en position d'arrêt avant de brancher la batterie, de prendre l'appareil ou de le transporter.** Le fait de porter l'appareil en mettant le doigt sur l'interrupteur ou d'alimenter l'appareil alors que l'interrupteur est en marche risque d'entraîner des accidents.
2. **Débranchez la batterie de l'appareil avant d'effectuer des réglages, de changer des accessoires ou de ranger l'appareil.** Ces mesures de sécurité préventives réduisent le risque de faire démarrer l'appareil par inadvertance.
3. **Rechargez l'appareil uniquement avec le chargeur spécifié par le fabricant.** Un chargeur adapté à un type de bloc-batterie peut créer un risque d'incendie lorsqu'il est utilisé avec un autre bloc-batterie.
4. **N'utilisez les appareils qu'avec des batteries spécialement conçues à cet effet.** L'utilisation de tout autre bloc-batterie peut créer un risque de blessure et d'incendie.
5. **Lorsque la batterie n'est pas utilisée, éloignez-la des autres objets métalliques, tels que les trombones, les pièces de monnaie, les clés, les clous, les vis ou autres petits objets métalliques, qui peuvent établir une connexion d'une borne à une autre.** Un court-circuit des bornes de la batterie peut provoquer des brûlures ou un incendie.

6. Dans des conditions extrêmes, du liquide peut être éjecté de la batterie ; évitez tout contact. En cas de contact accidentel, rincez à grande eau. En cas de contact avec les yeux, consultez un médecin. Le liquide éjecté de la batterie peut causer une irritation ou des brûlures.
7. N'utilisez pas une batterie ou un appareil endommagé(e) ou modifié(e). Les batteries endommagées ou modifiées peuvent présenter un comportement imprévisible entraînant un incendie, une explosion ou un risque de blessure.
8. N'exposez pas une batterie ou un appareil à un incendie ou à une température excessive. L'exposition au feu ou une température supérieure à 130 °C peut provoquer une explosion.
9. Conformez-vous à toutes les instructions relatives à la charge et ne chargez pas la batterie ou l'appareil en dehors de la plage de température spécifiée dans les instructions. Une charge incorrecte ou à des températures en dehors de la plage spécifiée peut endommager la batterie et augmenter le risque d'incendie.
10. Faites effectuer l'entretien par un réparateur qualifié en n'utilisant que des pièces de rechange identiques. Cela garantira le maintien de la sécurité du produit.
11. Ne modifiez pas ou n'essayez pas de réparer l'appareil ou le bloc-batterie, sauf comme indiqué dans le manuel d'utilisation et d'entretien.
7. N'incinerez pas la batterie même si elle est fortement endommagée ou si elle est complètement usée. La batterie peut exploser en cas d'incendie.
8. Veillez à ne pas faire tomber ou percuter la batterie.
9. N'utilisez pas une batterie endommagée.
10. Les batteries lithium-ion incorporées sont soumises aux exigences de la législation sur les marchandises dangereuses. Pour les transports commerciaux, par exemple par des tiers ou des transitaires, des exigences particulières en matière d'emballage et d'étiquetage doivent être respectées. Pour la préparation de l'article à expédier, consultez un expert en matières dangereuses. Veuillez également respecter les réglementations nationales éventuellement plus détaillées. Scellez ou masquez les contacts ouverts et emballez la batterie de manière à ce qu'elle ne puisse pas bouger à l'intérieur de l'emballage.
11. Lors de la mise au rebut de la batterie, retirez-la de l'appareil et jetez-la dans un endroit sûr. Respectez les réglementations locales relatives à l'élimination des batteries.
12. N'utilisez les batteries qu'avec les produits recommandés par Makita. L'installation des batteries sur des produits non conformes peut provoquer un incendie, une chaleur excessive, une explosion ou une fuite d'électrolyte.
13. Si l'appareil n'est pas utilisé pendant une longue période, sa batterie doit être retirée.

Consignes de sécurité importantes pour la batterie

1. Avant d'utiliser la batterie, lisez toutes les instructions et les mises en garde sur (1) le chargeur de batterie, (2) la batterie et (3) le produit qui utilise la batterie.
2. Ne démontez pas la batterie.
3. Si la durée de fonctionnement est devenue trop courte, arrêtez immédiatement l'appareil. Cela peut entraîner un risque de surchauffe, de brûlures et même d'explosion.
4. Si vous recevez des électrolytes dans les yeux, rincez-les à l'eau claire et consultez immédiatement un médecin. Ce type de blessure peut entraîner une perte de la vue.
5. Ne court-circuitez pas la batterie :
 - (1) Ne touchez pas les bornes avec un matériau conducteur.
 - (2) Évitez de ranger la batterie dans un contenant avec d'autres objets métalliques tels que des clous, des pièces de monnaie, etc.
 - (3) N'exposez pas la batterie à l'eau ou à la pluie.

Un court-circuit de la batterie peut causer un flux de courant important, une surchauffe, des brûlures possibles et même une panne.
6. N'entreposez pas et n'utilisez pas l'appareil et la batterie dans des endroits où la température peut atteindre ou dépasser 50 °C (122 °F).

CONSERVER CES INSTRUCTIONS.

⚠ ATTENTION : Utilisez uniquement des batteries Makita d'origine. L'utilisation de batteries Makita non authentiques ou de batteries modifiées peut entraîner leur explosion et provoquer des incendies, des blessures corporelles et des dommages. Cela annulera également la garantie Makita sur l'appareil et le chargeur Makita.

Conseils pour maintenir la durée de vie maximale de la batterie

1. Chargez la batterie avant qu'elle ne se décharge complètement. Arrêtez toujours l'appareil et chargez la batterie lorsque vous remarquez que sa puissance a diminué.
2. Ne rechargez jamais une batterie complètement chargée. Une surcharge réduit la durée de vie de la batterie.
3. Chargez la batterie à température ambiante entre 10 °C et 40 °C (50 °F et 104 °F). Laissez une batterie chaude refroidir avant de la charger.
4. Chargez la batterie si vous ne l'utilisez pas pendant une longue période (plus de six mois).

DESCRIPTION DES PIÈCES

► Fig.1

1	Panneau de contrôle	2	Couvercle de batterie	3	Crochet de couvercle supérieur
4	Couvercle supérieur	5	Poignée	6	Poignée de transport
7	Dispositif d'ouverture	8	Capot de filtre	9	Roue
10	Prise « DC IN »	11	Bouton d'augmentation de la température	12	Bouton d'alimentation
13	Bouton de sélection froid / chaud	14	Affichage de la température	15	Indicateur de charge
16	Bouton de diminution de la température	-	-	-	-

FONCTIONNEMENT

1. Raccordement de l'alimentation électrique

A) Batterie

⚠ ATTENTION : Éteignez toujours l'outil avant d'installer ou de retirer la batterie.

⚠ ATTENTION : Tenez fermement l'outil et la batterie lorsque vous installez ou retirez la batterie. Si vous ne parvenez pas à tenir fermement l'outil et la batterie, ils risquent de glisser de vos mains et d'endommager l'outil et la batterie et de provoquer des blessures corporelles.

Pour installer la batterie, ouvrez le couvercle de batterie.

Alignez la languette de la batterie avec la rainure du boîtier et emboîtez-la. Insérez-la jusqu'à ce qu'elle s'enclenche d'un simple clic.

Fermez ensuite le couvercle de batterie.

Pour retirer la batterie, faites-la glisser de l'appareil tout en faisant glisser le bouton à l'avant de la batterie.

► Fig.2

► 1. Voyant rouge 2. Bouton 3. Batterie

⚠ ATTENTION : Installez toujours la batterie complètement jusqu'à ce que le voyant rouge ne soit plus visible. Dans le cas contraire, il risquerait de tomber accidentellement de l'outil et de causer des blessures, à vous ou toute autre personne à proximité.

⚠ ATTENTION : N'installez pas la batterie en forçant. Si la batterie ne glisse pas facilement, c'est qu'elle n'est pas insérée correctement.

NOTE : Jusqu'à deux batteries peuvent être installées, bien que l'appareil utilise une seule batterie pour fonctionner.

B) Adaptateur secteur (Utilisation réservée aux véhicules de loisir)

Lorsque vous utilisez l'appareil sur le secteur, utilisez l'adaptateur secteur fourni avec l'appareil. Insérez la fiche dans l'entrée « DC IN » de l'appareil, puis insérez l'autre extrémité dans une prise de courant.

C) Adaptateur pour allume-cigare

Lorsque vous utilisez l'appareil avec la prise de l'allume-cigare, utilisez l'adaptateur pour allume-cigare fourni avec l'appareil. Insérez la fiche dans l'entrée « DC IN » de l'appareil, puis insérez l'autre extrémité dans la prise de l'allume-cigare.

⚠ ATTENTION : Insérez complètement la fiche dans l'entrée « DC IN ». Le non-respect de cette consigne peut déformer la fiche ou provoquer un incendie.

⚠ ATTENTION : Fermez toujours fermement le couvercle de la prise « DC IN » lorsque le cordon d'alimentation n'est pas branché.

REMARQUE : Quand l'appareil fonctionne pendant environ 24h avec le boîtier de batterie installé, le boîtier de batterie arrêtera automatiquement l'alimentation, ce qui est une protection pour le boîtier de batterie. Dans ce cas, l'appareil ne pourra plus fonctionner correctement avec l'alimentation de la batterie et l'indicateur de batterie s'éteindra. Pour restaurer l'alimentation de la batterie, retirez puis réinstallez la batterie.

REMARQUE : Lorsque l'appareil change d'alimentation électrique, le compresseur s'arrête pendant environ 3 minutes pour protéger le compresseur.

REMARQUE : Après avoir éteint l'appareil, il faut environ 3 minutes pour redémarrer le compresseur en raison de la protection du compresseur.

2. Mise en marche de l'appareil

Appuyez sur le bouton d'alimentation pour allumer l'appareil. Appuyez à nouveau sur le bouton d'alimentation pour éteindre l'appareil.

3. Sélection du mode glacière / réchaud

Appuyez sur le bouton de sélection froid / chaud pour basculer entre les modes de fonctionnement.

La température de contrôle clignote sur l'affichage de température.

- Lorsque l'appareil fonctionne en mode glacière, la température de contrôle peut être réglée sur -18 °C, -10 °C, 0 °C, 5 °C ou 10 °C (0 °F, 15 °F, 30 °F, 40 °F ou 50 °F).
- Lorsque l'appareil fonctionne en mode réchaud, la température de contrôle peut être réglée sur 55 °C ou 60 °C (130 °F ou 140 °F).

4. Sélection de la température de contrôle

Appuyez sur le bouton d'augmentation de la température ou sur le bouton de diminution de la température pour sélectionner la température de contrôle.

L'appareil commence automatiquement à refroidir/chauffer 5 secondes après, puis la température de contrôle cesse de clignoter et l'affichage de la température indique la température actuelle.

L'appareil s'arrête de refroidir/chauffer lorsque la température actuelle atteint la température de contrôle.

Conseils pour un refroidissement efficace

L'ouverture du couvercle supérieur pendant de longues périodes peut entraîner une augmentation significative de la température dans la chambre.





- Nettoyez régulièrement les surfaces qui peuvent entrer en contact avec les aliments et les systèmes d'évacuation accessibles.
- Conservez la viande et le poisson crus dans des récipients appropriés dans la chambre, de manière à ce qu'ils ne entrent pas en contact avec d'autres aliments ou qu'ils ne dégoulinent pas sur eux.
- Si la chambre est restée vide pendant de longues périodes :
 - Éteignez l'appareil.
 - Décongelez la chambre.
 - Nettoyez et séchez la chambre.
 - Laissez le couvercle supérieur ouvert pour éviter la formation de moisissures dans la chambre.

FONCTION

Indication de la capacité restante de la batterie

L'indicateur de charge indique la capacité restante de la batterie.

La capacité restante en fonction de l'état de l'indicateur de charge est indiquée dans le tableau suivant.















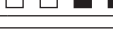
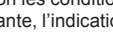
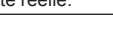

État de l'indicateur de charge		Capacité restante de la batterie
Allumé	Éteint	
		50% à 100%
		20% à 50%
		0% à 20%
 (Clignotement)		Charger la batterie

(uniquement pour les cartouches de batterie munies d'indicateur)

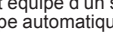
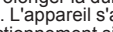
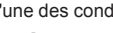
Appuyez sur le bouton de vérification de la batterie pour indiquer la capacité restante de la batterie. Les voyants lumineux s'allument pendant quelques secondes.

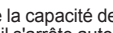
► Fig.3

► 1. Voyants lumineux 2. Bouton de vérification

Voyants lumineux			Capacité restante
Allumé	Éteint	Clignotant	
			75% à 100%
			50% à 75%
			25% à 50%
			0% à 25%
			Chargez la batterie.
			La batterie a peut-être mal fonctionné.
			

NOTE : Selon les conditions d'utilisation et la température ambiante, l'indication peut différer légèrement de la capacité réelle.

Système de protection de l'appareil / batterie

L'appareil est équipé d'un système de protection. Ce système coupe automatiquement l'alimentation électrique pour prolonger la durée de vie de l'appareil et de la batterie. L'appareil s'arrête automatiquement en cours de fonctionnement si l'appareil ou la batterie se trouve dans l'une des conditions suivantes.

1. Protection contre la surcharge de la batterie

Lorsque la capacité de la batterie devient faible, l'appareil s'arrête automatiquement. L'indicateur de charge indique que la batterie doit être chargée. Retirez la batterie de l'appareil et chargez la batterie.

2. Protection contre les surintensités

Lorsque l'appareil est utilisé d'une manière qui lui fait consommer un courant anormalement élevé, il s'arrête automatiquement. Dans cette situation, arrêtez le type d'utilisation qui a provoqué la surcharge de l'appareil. Ensuite, allumez l'appareil pour le redémarrer.

3. Protection contre les sous-tensions du véhicule

Lorsque la tension d'entrée du véhicule est inférieure à la tension nominale, ce système de protection éteint l'appareil, l'affichage de la température indique « F3 » et un bip sonore retentit.

4. Protection contre les surtensions

Lorsque la tension d'entrée du véhicule est supérieure à la tension nominale, ce système de protection éteint l'appareil, l'affichage de la température indique « F4 » et un bip sonore retentit.

5. Protection contre les courts-circuits

Le circuit possède une fonction de protection en cas de court-circuit. Dans cette situation, apportez l'appareil à un SAV agréé Makita ou un SAV Makita.

Fonction de protection contre le basculement

L'appareil est équipé d'une fonction de protection contre le basculement. Lorsque l'appareil fonctionne en mode glacière, il s'éteint automatiquement s'il est incliné de la manière suivante.

- A) Lorsque l'appareil est incliné à plus de 30°, comme le montre l'illustration A-1 sur la figure, il s'arrête et l'affichage de température indique « F1 » pendant un certain temps. Trois minutes sont nécessaires pour redémarrer une fois l'appareil remis à niveau.

Lorsque l'appareil est incliné à plus de 70°, comme le montre l'illustration A-2 sur la figure, il s'arrête et l'affichage de température indique « F6 » jusqu'au redémarrage. Deux heures sont nécessaires pour redémarrer une fois l'appareil remis à niveau.

► Fig.4

- B) Lorsque l'appareil est incliné à plus de 30°, comme le montre l'illustration B-1 sur la figure, il s'arrête et l'affichage de température indique « F1 » pendant un certain temps. Trois minutes sont nécessaires pour redémarrer une fois l'appareil remis à niveau.

Lorsque l'appareil est incliné à plus de 40°, comme le montre l'illustration B-2 sur la figure, il s'arrête et l'affichage de température indique « F6 » jusqu'au redémarrage. Deux heures sont nécessaires pour redémarrer une fois l'appareil remis à niveau.

► Fig.5

- C) Lorsque l'appareil est incliné à plus de 30°, comme le montre l'illustration C-1 sur la figure, il s'arrête et l'affichage de température indique « F1 » pendant un certain temps. Trois minutes sont nécessaires pour redémarrer une fois l'appareil remis à niveau.

Lorsque l'appareil est incliné à plus de 70°, comme le montre l'illustration C-2 sur la figure, il s'arrête et l'affichage de température indique « F6 » jusqu'au redémarrage. Deux heures sont nécessaires pour redémarrer une fois l'appareil remis à niveau.

► Fig.6

- D) Lorsque l'appareil est incliné à plus de 30°, comme le montre l'illustration D-1 sur la figure, il s'arrête et l'affichage de température indique « F1 » pendant un certain temps. Trois minutes sont nécessaires pour redémarrer une fois l'appareil remis à niveau.

Lorsque l'appareil est incliné à plus de 70°, comme le montre l'illustration D-2 sur la figure, il s'arrête et l'affichage de température indique « F6 » jusqu'au redémarrage. Deux heures sont nécessaires pour redémarrer une fois l'appareil remis à niveau.

► Fig.7

- E) Lorsque l'appareil est incliné à 180°, il s'éteint et l'affichage de température indique « F6 » jusqu'au redémarrage. Deux heures sont nécessaires pour redémarrer une fois l'appareil remis à niveau.

Port de charge USB

Le compartiment de la batterie abrite un port USB. Le port USB délivre en permanence une tension de 5 V en état de fonctionnement.

Fonction de mémoire

Après avoir réglé la température de contrôle, si l'utilisateur n'effectue aucune opération dans les 5 secondes, le réglage actuel est mémorisé. Au prochain démarrage, l'appareil démarrera avec le même réglage.

Changer l'unité de température

Vous pouvez changer l'unité de température °C (degré Celsius) ou °F (degré Fahrenheit) à l'aide de la procédure suivante.

1. Allumez l'appareil.
2. Appuyez sur le bouton de sélection froid / chaud jusqu'à ce que l'unité (°C ou °F) commence à clignoter.
3. Appuyez sur le bouton d'augmentation de la température ou sur le bouton de diminution de la température pour sélectionner l'unité.
4. Appuyez sur le bouton de sélection froid / chaud ou n'effectuez aucune opération pendant 5 secondes. La sélection de l'unité est terminée.

Bandoulière

1. Passez la bandoulière par les poignées gauche et droite.
2. Attachez la bandoulière.

► Fig.8

Code d'erreur

Pour les erreurs spécifiques, l'affichage de température indique le code suivant.

Code d'erreur	Explication
F1	La protection contre le basculement est active. Reportez-vous à la section relative à la fonction de protection contre le basculement.
F2	La batterie est déchargée.
F3	La tension d'entrée est faible. Reportez-vous au paragraphe concernant la protection contre les sous-tensions du véhicule.
F4	La tension d'entrée est élevée. Reportez-vous au paragraphe concernant la protection contre les surtensions.
F5	Le capteur de l'appareil présente un dysfonctionnement. Apportez l'appareil à un SAV agréé Makita ou un SAV Makita.
F6	La protection contre le basculement est active. Reportez-vous à la section relative à la fonction de protection contre le basculement.

ENTRETIEN

⚠ ATTENTION : Vérifiez toujours que l'appareil est éteint, débranché et que la batterie est retirée avant de tenter d'effectuer une inspection ou un entretien.

REMARQUE : N'utilisez jamais d'essence, de benzène, de diluant, d'alcool ou d'autres produits similaires. Il pourrait en résulter une décoloration, une déformation ou des fissures.

Pour maintenir la SÉCURITÉ et la FIABILITÉ du produit, les travaux de réparation, de maintenance ou de réglage doivent être effectués par un SAV agréé Makita ou un SAV Makita, en utilisant toujours des pièces de rechange Makita.

Nettoyage

- Nettoyez régulièrement les taches d'huile dans le compartiment.
- Nettoyez l'intérieur du compartiment pour éviter les odeurs.
- Nettoyez régulièrement la poussière sur le filtre pour améliorer l'efficacité de la réfrigération.
- La bande d'étanchéité du couvercle supérieur est facile à salir, nettoyez-la lorsque cela est nécessaire.

Dégivrage

Pour dégivrer, coupez l'alimentation et attendez que le givre ait fondu. Ensuite, essuyez l'eau.

Nettoyage du filtre

1. Poussez le capot coulissant dans le sens de la flèche indiquée sur la figure, puis retirez le capot de filtre.

► Fig.9

2. Retirez le filtre, nettoyez-le, puis remettez le filtre en place dans le compartiment de filtre.
3. Remettez le capot de filtre en place.

► Fig.10

ACCESSOIRES FACULTATIFS

⚠ ATTENTION : Il est recommandé d'utiliser ces accessoires et pièces détachées avec votre outil Makita spécifié dans le présent manuel. L'utilisation d'autres accessoires ou pièces détachées peut exposer les utilisateurs à des risques de blessures. Utilisez l'accessoire ou la pièce détachée uniquement aux fins indiquées.

Si vous avez besoin d'aide pour plus de détails concernant ces accessoires, demandez à votre Centre de service Makita local.

- Batterie et chargeur Makita d'origine

NOTE : Certains des accessoires de la liste peuvent être inclus dans l'ensemble de l'outil comme accessoires de série. Ils peuvent varier d'un pays à l'autre.

WARNUNG

Dieses Gerät kann von Kindern ab 8 Jahren und von Personen mit eingeschränkten physischen, sensorischen oder mentalen Fähigkeiten oder mangelnder Erfahrung und Kenntnissen verwendet werden, falls diese beaufsichtigt werden oder Anweisungen über die sichere Verwendung des Geräts erhalten haben und die mit der Nutzung verbundenen Gefahren verstehen. Kinder dürfen nicht mit dem Gerät spielen. Die Reinigung und Wartung darf nicht von unbeaufsichtigten Kindern durchgeführt werden.

TECHNISCHE DATEN

Modell:		DCW180	
Kapazität		20L	
Eingangsspannung	Akku	D.C. 18 V	
	AC-Adapter	Siehe Angabe am AC-Adapter. (Die Eingangsspannung ist je nach Land unterschiedlich.)	
	Adapter für Zigarettenanzünder	D.C. 12V / 24V	
Stoßfestes Schutzglas		III	
Klimatyp		SN/N/ST/T	
Isolationsmaterial / Schaumstoffe		Polyurethan-Schaum / Cyclopentan (C ₅ H ₁₀)	
Kühlmittel		R-1234yf (26 g)	
Betriebsspannung		Kühlleistung 90 W, Heizleistung 42 W	
Abmessungen	Äußere Abmessungen	623 mm (L) X 341 mm (W) X 371,5 mm (H)	
	Gehäuseinneres	323 mm (L) X 240 mm (W) X 261 mm (H)	
Nettogewicht		14,3kg (mit zwei Batterien)/13,0kg (Ohne Batterie)	
Schutzklasse		IPX4 (nur batteriebetrieben)	
Betriebsdauer * (Mit BL1860B x1)	30 °C (85 °F) Umgebungstemperatur	-18 °C (0 °F) Solltemperatur	2,5 Stunden
		5°C (40°F) Solltemperatur	8,5 Stunden
	0 °C (30 °F) Umgebungstemperatur	60°C (140°F) Solltemperatur	2 Stunden
Zulässige Batterien		BL1815N / BL1820 / BL1820B / BL1830 / BL1830B / BL1840 / BL1840B / BL1850 / BL1850B / BL1860B	
Gültiges Ladegerät		DC18RC / DC18RD / DC18RE / DC18SD / DC18SE / DC18SF / DC18SH	

* Zur Betriebsdauer können nur ungefähre Angaben gemacht werden, da diese vom Batterietyp, dem Ladestatus und den Nutzungsbedingungen abhängt.

- Aufgrund unserer laufenden Forschung und Entwicklung können die hier enthaltenen Geräteeigenschaften ohne gesonderte Benachrichtigung geändert werden.
- Die Eigenschaften können sich je nach Land unterscheiden.
- Einige der oben aufgeführten Akkus und Ladegeräte könnten in Ihrem Land nicht verfügbar sein.

⚠️ WARNUNG: Verwenden Sie ausschließlich die oben aufgeführten Akkus und Ladegeräte. Die Verwendung eines anderen Akkus oder Ladegeräts kann zu Verletzungen und / oder einem Brand führen.

Zeichen

Folgende Symbole können im Zusammenhang mit dem Gerät vorkommen. Stellen Sie sicher, dass Sie die Bedeutung der Zeichen kennen, bevor Sie das Produkt verwenden.



Lesen Sie das Benutzerhandbuch.



Nur für die Nutzung in EU-Ländern
Entsorgen Sie elektrische Geräte oder Batterien nicht im Haushaltsabfall! Um die Europäischen Richtlinien sowie die nationalen Gesetze zur Entsorgung von elektronischen und elektrischen Geräten, Batterien und Akkus einzuhalten, müssen diese am Ende ihrer Lebensdauer getrennt von anderem Müll gesammelt und bei einem umweltverträglichen Rohstoffhof abgegeben werden.



Vorsicht: Brandgefahr

SICHERHEITSWARNUNGEN

1. **Dieses Gerät ist zum Zelten nur geeignet, wenn es batteriebetrieben ist.**
2. **Sorgen Sie dafür, dass die Lüftungsschlitze des Geräts frei von Hindernissen sind.**
3. **Verwenden Sie keine mechanischen Geräte oder sonstige Mittel, um den Abtauprozess zu beschleunigen, außer solchen, die vom Hersteller empfohlen werden.**
4. **Verwenden Sie keine elektrischen Geräte in den Lebensmittelfächern des Geräts, außer falls es sich um Geräte handelt, die vom Hersteller empfohlen werden.**
5. **Lagern Sie keine explosiven Stoffe wie Spraydosen mit einem entzündlichen Treibmittel im Gerät.**
6. **Sollte das Netzkabel beschädigt sein, muss es vom Hersteller, dem Kundendienst oder einer ähnlichen qualifizierten Person ausgetauscht werden, um Gefahren zu vermeiden.**
7. **Wenn Sie das Gerät aufstellen, achten Sie darauf, dass das Netzkabel nicht eingeklemmt oder beschädigt ist.**
8. **Legen Sie keine Mehrfachsteckdosen oder tragbare Stromversorgung hinter das Gerät.**
9. **Achten Sie darauf, dass der Kühlkreislauf nicht beschädigt ist.**
3. **Wenn das Stromkabel oder die Steckdose beschädigt sind, oder falls eine andere elektrische Komponente mangelhaft ist, verwenden Sie dieses Produkt nicht weiter. Schicken Sie es dem Händler oder einem lokalen Reparaturbetrieb zum Austausch oder zur Reparatur.**
4. **Stellen Sie das Gerät nicht auf den Kopf und kippen Sie es nicht um mehr als 15 °.**
5. **Tauchen Sie das Gerät nicht in Wasser oder eine andere Flüssigkeit, um einen elektrischen Schlag zu vermeiden. Setzen Sie das Gerät nicht dem Regen aus.**
6. **Wenn Sie das Gerät nicht verwenden oder reinigen, entfernen Sie die Batterie und ziehen Sie den Stecker heraus.**
7. **Wenn Sie das Gerät bedienen, sollten der Einlass und der Auslass des Stromkabels etwa 15 cm Abstand zu anderen Elementen haben, damit die Wärmeverteilung des Geräts nicht beeinträchtigt wird.**
8. **Es darf kein Zubehör verwendet werden, das nicht vom Hersteller empfohlen wird.**
9. **Lassen Sie weder Kinder noch körperlich beeinträchtigte Personen das Gerät ohne Anweisung oder Aufsicht bedienen.**
10. **Stellen Sie das Gerät nicht neben heiße Gasheizungen oder elektrische Heizungen, um Unfälle zu vermeiden.**
11. **Drücken Sie nicht zu häufig auf die Einschalttaste (höchstens alle 5 Minuten), um Schäden am Kompressor zu vermeiden.**
12. **Stecken Sie keine Metallfolie oder anderen leitenden Materialien in das Gerät, um Brände oder Kurzschlüsse zu vermeiden.**
13. **Verwenden Sie keine chemischen und harten Reinigungsmittel, um das Produkt zu reinigen.**
14. **Stecken Sie den Stecker bis zum Anschlag in den „DC IN“-Eingang. Falls Sie dies nicht tun, kann dadurch der Stecker verformt werden oder ein Brand entstehen.**
15. **Reinigen Sie die Buchse des Zigarettenanzünders, bevor Sie den Stecker einstecken. Falls Sie dies nicht tun, kann dadurch der Stecker verformt werden oder ein Brand entstehen.**
16. **Bedienen Sie das Gerät nicht während der Fahrt. Dies könnte zu Unfällen führen.**
17. **Wenn die Autobatterie zur Neige geht, verwenden Sie das Gerät mit laufendem Motor. Nachdem Sie das Gerät verwendet haben, stecken Sie den Zigarettenanzünder aus, um zu verhindern, dass die Autobatterie entladen wird.**
18. **Missbrauchen Sie den AC-Adapter und den Adapter des Zigarettenanzünders nicht.**
19. **Reinigen Sie den Stecker des AC-Adapters und des Zigarettenanzünders. Schmutz wie Wasser oder Salz auf dem Stecker können Rost verursachen und zu schlechter Leitung, Deformation oder einem Brand führen.**
20. **Berühren Sie den Stecker des AC-Adapter und des Zigarettenanzünders nicht unmittelbar nach dem Betrieb. Sie können sehr heiß sein und zu Hautverbrennungen führen.**
21. **Bauen Sie das Gerät nicht auseinander.**
22. **Laden Sie die Autobatterie nicht auf, während Sie das Gerät verwenden. Eine falsche Spannung am Produkt kann zu einem Ausfall des Geräts oder zu einem Brand führen.**
23. **Verwenden Sie keine entzündlichen Sprühmittel in der Nähe des Geräts. Dies könnte zu einem Brand führen.**

WICHTIGE HINWEISE

1. **Lesen Sie das Benutzerhandbuch sorgfältig vor der Verwendung des Geräts durch.**
2. **Überprüfen Sie, ob der verwendete Spannungsbereich dem auf dem Typenschild entspricht, ob das Stromkabel eingesteckt ist und ob die Steckdose gut geerdet ist.**

24. **Berühren Sie während des Betriebs keine Elemente, vor allem keine aus Metall, und vor allem nicht mit nassen Händen.** Dies könnte zu Erfrierungen führen.
25. **Berühren Sie den Stecker nicht mit feuchten oder fettigen Fingern.** Dies könnte einen elektrischen Schlag verursachen.
26. **Stellen Sie keine Medikamente oder Forschungsmaterial in das Gerät.** Dieses Gerät kann keine Materialien aufbewahren, bei denen eine strenge Temperaturkontrolle notwendig ist.
27. **Verwenden Sie dieses Gerät nicht als Tritthocker oder Stuhl.** Dies kann zum Sturz und Verletzungen führen.
28. **Lassen Sie dieses Gerät nicht an heißen Orten liegen, beispielsweise in einem von der Sonne erwärmten Auto.** Dies kann zu einem Brand führen.
29. **Lassen Sie keine kleinen Kinder oder Haustiere mit diesem Gerät spielen. Halten Sie das Gerät während der Verwendung außerhalb der Reichweite von Kindern.**
30. **Lagern Sie nicht zu viele Lebensmittel und Getränke im Gerät.** Die Kühlleistung kann dadurch beeinträchtigt werden, was zum Verderben der Lebensmittel führen kann.
31. **Achten Sie darauf, dass die Batterie nicht zur Neige geht, während Sie Lebensmittel und Getränke kalt oder warm halten. Lagern Sie keine offenen Lebensmittel über längere Zeit.** Lebensmittel und Getränke können verderben.
32. **Verwenden Sie das Gerät nicht in der Nähe von Heizmaterialien oder gasbetriebenen Geräten.** Die Kühlleistung kann dadurch verringert werden oder ein austretendes Gas kann zum Brand führen.
33. **Verwenden Sie kein Messer oder Schraubenzieher, um Eis oder Frost vom Gerät zu entfernen.** Dadurch könnten Sie die Innenseite des Geräts beschädigen und Fehlfunktionen auslösen, oder das enthaltene Gas oder Öl könnte austreten.
34. **Verwenden Sie den DC-Ausgang (DC) des Motors nicht als Stromquelle.** Dies könnte zu einem Ausfall führen.
35. **Schütten Sie Wasser nicht direkt in das Gerät.** Das Wasser könnte in das Gerät gelangen und eine Fehlfunktion verursachen. Falls sich das Wasser in der Kammer staut, wischen Sie es mit einem weichen Tuch ab.
36. **Achten Sie darauf, dass Sie sich nicht die Finger einklemmen, wenn Sie die obere Abdeckung öffnen oder schließen.**
37. **Legen Sie keine hitzeempfindlichen Dinge in das Gerät, wenn es sich im Heizmodus befindet.** Lebensmittel und Getränke können verderben.
38. **Wenn Sie das Gerät im Heizmodus betreiben, berühren Sie nicht die Innenseite des Geräts über längere Zeit.** Es besteht das Risiko von Frostbeulen.
39. **Verwenden Sie das Gerät nicht in einem Kühlfahrzeug oder einer Kühlkammer.** In Kühlfahrzeugen und Kühlkammern tritt rasch Kondensbildung auf, was dazu führen kann, dass Wasser auf das Gerät tropft, was wiederum zu Fehlfunktionen führen kann.
40. **Stecken Sie keine Lebewesen wie beispielsweise Haustiere in das Gerät.** Dieses Gerät kann keine Lebewesen aufbewahren.
41. **Legen Sie kein Kühlmittel in eine kaputte Tasche.** Falls das Kühlmittel in das Gerät ausläuft, kann der Metallteil des Geräts korrodieren. Falls das Kühlmittel ausläuft, wischen Sie es mit einem weichen, feuchten Lappen ab und reinigen Sie die Stelle dann mit einem trockenen, weichen Lappen.
42. **Befestigen Sie den Schulterriemen sicher, so dass er durch das Gewicht des Geräts nicht abreißt.** Ansonsten könnte das Gerät herunterfallen und Verletzungen verursachen.
43. **Wenn Sie Lebensmittel und Getränke in das Gerät stellen, sollten Sie zuvor etwas Heißes oder Kaltes hineinstellen.** Das Gerät ist nicht für eine schnelle Kühlung / Erwärmung geeignet.
44. **Wenn Sie das Gerät in einem Auto verwenden, achten Sie darauf, dass Sie es an einem stabilen Ort aufstellen, beispielsweise im Kofferraum oder im Fußraum der Rücksitze, und es gut befestigen. Legen Sie das Gerät nicht ungesichert auf einen Sitz.** Falls das Auto plötzlich anhält oder anhält, kann das Gerät umkippen oder sich bewegen, was Verletzungen verursachen kann.
45. **Halten Sie das Gerät gut fest, wenn Sie es tragen.** Ansonsten kann das Gerät herunterfallen und eine Fehlfunktion verursachen, oder es fällt Ihnen auf die Füße und Sie verletzen sich.
46. **Entsorgung des Geräts.**



Diese Kennzeichnung bedeutet, dass dieses Produkt in der EU nicht zusammen mit anderen Haushaltsabfällen entsorgt werden darf. Um mögliche Schäden für die Umwelt oder die Gesundheit durch unkontrollierte Abfallentsorgung zu vermeiden, verwerten Sie das Gerät nachhaltig. Die Isolierung des Druckgases ist entzündlich. Sie dürfen das Gerät nur an ausgewiesenen Abfallentsorgungszentren entsorgen. Keinem offenen Feuer aussetzen.

Sicherheitswarnung für batteriebetriebene Geräte

Nutzung und Pflege batteriebetriebener Geräte

1. **Vermeiden Sie die unbeabsichtigte Inbetriebnahme. Achten Sie darauf, dass der Schalter in der Aus-Position steht, bevor Sie die Batterien einsetzen, das Gerät hochheben oder herumtragen.** Wenn Sie das Gerät mit dem Finger am Schalter tragen oder gleichzeitig einschalten, kann dies zu Unfällen führen.
2. **Nehmen Sie die Batterien aus dem Gerät, bevor Sie Änderungen vornehmen, Zubehör auswechseln oder das Gerät lagern.** Solche Vorsichtsmaßnahmen senken das Risiko, dass das Gerät versehentlich in Betrieb geht.
3. **Laden Sie das Gerät nur mit dem vom Hersteller zugelassenen Ladegerät auf.** Ein Ladegerät, das für einen Batterietyp geeignet ist, kann bei anderen Batterietypen zu einer Brandgefahr führen.
4. **Verwenden Sie Geräte ausschließlich mit den entsprechenden Batterien.** Wenn Sie andere Batterien verwenden, kann dies zu Verletzungen oder einem Brand führen.
5. **Wenn Sie die Batterie nicht verwenden, halten Sie sie von sonstigen Metallgegenständen wie Heftklammern, Münzen, Schlüsseln, Nägeln, Schrauben oder sonstigen kleinen Metallgegenständen fern, die einen Kurzschluss auslösen könnten.** Ein Kurzschluss der Pole kann zu Verbrennungen oder einem Brand führen.
6. **Wenn Sie die Batterien missbräuchlich verwenden, kann Flüssigkeit aus der Batterie austreten; vermeiden Sie direkten Kontakt mit der Flüssigkeit.** Falls es doch versehentlich zu einem Kontakt kommt, übergießen Sie Ihre Hände mit Wasser. Falls die Flüssigkeit in die Augen gelangt, suchen

- Sie zusätzlich medizinische Hilfe auf. Flüssigkeiten, die aus der Batterie austreten, können Reizungen oder Verbrennungen verursachen.
7. **Verwenden Sie keine Batterien oder Geräte, die beschädigt oder modifiziert wurden.** Beschädigte oder veränderte Batterien können sich unvorhersehbar verhalten, was zu einem Brand, einer Explosion oder einem Verletzungsrisiko führen kann.
 8. **Setzen Sie eine Batterie keinem offenem Feuer oder sehr hohen Temperaturen aus.** Falls Sie die Batterie Temperaturen über 130 °C aussetzen, kann diese explodieren.
 9. **Halten Sie sich an die Ladeanweisungen und laden Sie den Akkupack oder das Gerät nicht außerhalb des in den Anweisungen festgelegten Temperaturbereichs auf.** Ein unsachgemäßes Aufladen oder eine Temperatur außerhalb des angegebenen Bereichs kann die Batterie beschädigen und das Brandrisiko erhöhen.
 10. **Lassen Sie Wartungsarbeiten nur von qualifizierten Personen durchführen, die nur identische Ersatzteile verwenden.** Dadurch wird die Sicherheit des Produkts gewährleistet.
 11. **Modifizieren Sie das Gerät oder die Batterien nicht und versuchen Sie nicht, diese zu reparieren, außer entsprechend den Nutzungs- und Pflegeanweisungen.**
7. **Verbrennen Sie die Batterie nicht, selbst dann nicht, wenn sie schwer beschädigt oder vollkommen verschlissen ist. Die Batterie kann explodieren.**
 8. **Achten Sie darauf, die Batterie nicht fallenzulassen oder sie Stößen auszusetzen.**
 9. **Verwenden Sie keine beschädigte Batterie.**
 10. **Lithium-Ionen-Batterien unterliegen den gesetzlichen Vorschriften für Gefahrgüter.** Bei kommerziellen Transport, beispielsweise durch Dritte oder Handelsvertreter, müssen die besonderen Bedingungen für Verpackungen und Kennzeichnung eingehalten werden. Bei der Vorbereitung der Versandwaren müssen Sie einen Fachmann für Gefahrgüter zu Rate ziehen. Bitte beachten Sie auch die möglicherweise genaueren nationalen Vorschriften. Kleben Sie offene Kontakte ab und verpacken Sie die Batterie so, dass sie sich in der Verpackung nicht frei bewegen kann.
 11. **Wenn Sie das den Akku entsorgen, entfernen Sie es aus dem Gerät und entsorgen Sie es sicher. Halten Sie sich an die örtlichen Vorschriften zur Entsorgung von Batterien.**
 12. **Verwenden Sie die Batterien nur mit den von Makita angegebenen Produkten.** Wenn Sie die Batterien in ungeeigneten Produkten verwenden, kann dies zu einem Brand, starker Hitze, einer Explosion oder dem Auslaufen von Elektrolyten führen.
 13. **Falls das Gerät längere Zeit nicht verwendet wird, muss die Batterie aus dem Gerät entfernt werden.**

Wichtige Sicherheitsanweisungen für Batterien

1. **Bevor Sie Batterien verwenden, lesen Sie alle Anweisungen und Sicherheitsmarkierungen auf (1) dem Ladegerät, (2) der Batterie und (3) dem Produkt durch, in dem die Batterie eingesetzt wird.**
2. **Nehmen Sie die Batterie nicht auseinander.**
3. **Falls die Betriebsdauer sich wesentlich verkürzt, stellen Sie unverzüglich den Betrieb ein. Es besteht die Gefahr von Überhitzung, möglichen Verbrennungen und es kann sogar zu einer Explosion kommen.**
4. **Falls Elektrolyte in Ihre Augen gelangt, spülen Sie diese mit sauberem Wasser aus und suchen Sie unverzüglich medizinische Hilfe auf. Es besteht die Gefahr, das Augenlicht zu verlieren.**
5. **Schließen Sie die Batterien nicht kurz:**
 - (1) **Berühren Sie die Klemmen nicht mit leitendem Material.**
 - (2) **Lagern Sie den Akku nicht in einem Behälter zusammen mit anderen Metallgegenständen wie Nägeln, Münzen etc.**
 - (3) **Setzen Sie den Akku keinem Wasser oder Regen aus.**

Ein Kurzschluss am Akku kann zu einem starken Stromfluss und somit zu Überhitzung, möglichen Verbrennungen und sogar zu einem Ausfall führen.
6. **Bewahren Sie das Gerät und den Akku nicht an Orten auf, an denen die Temperatur 50 °C (122 °F) erreicht oder überschreitet.**

BEWAHREN SIE DIESE ANWEISUNGEN GUT AUF.

⚠VORSICHT: Verwenden Sie ausschließlich Originalbatterien von Makita. Wenn Sie keine originalen Batterien von Makita oder modifizierte Batterien verwenden, besteht die Gefahr, dass die Batterie platzt, was zu einem Brand, Verletzungen oder Schäden führen kann. Außerdem verfallt dadurch die Makita-Garantie für das Makita-Gerät und das Ladegerät.

Tipps für eine maximale Lebensdauer der Batterie

1. **Laden Sie die Batterie auf, bevor sie vollständig entladen ist. Wenn Sie bemerken, dass die Leistung nachlässt, halten Sie den Betrieb des Geräts an und laden Sie die Batterie auf.**
2. **Laden Sie keine vollständig geladene Batterie auf. Ein Überladen verkürzt die Lebensdauer der Batterie.**
3. **Laden Sie die Batterie bei Zimmertemperatur zwischen 10-40 °C (50-104 °F) auf. Bevor Sie eine heiße Batterie aufladen, sollten Sie sie abkühlen lassen.**
4. **Laden Sie die Batterie auf, bevor Sie sie längere Zeit nicht verwenden (länger als sechs Monate).**

BAUTEILBESCHREIBUNG

► Abb.1

1	Steuerkonsole	2	Batteriedeckel	3	Haken des oberen Deckels
4	Oberer Deckel	5	Griff	6	Tragegriff
7	Öffnung	8	Filterabdeckung	9	Rad
10	„DC IN“-Buchse	11	Temperatur Plus-Taste	12	Stromtaste
13	Kühl-/Heiztaste	14	Temperaturanzeige	15	Batterieanzeige
16	Taste zum senken der Temperatur	-	-	-	-

BETRIEB

1. Anschluss der Stromversorgung

A) Batterie

⚠ VORSICHT: Schalten Sie das Gerät stets ab, bevor Sie etwas einbauen oder die Batterie aus dem Akku nehmen.

⚠ VORSICHT: Halten Sie das Gerät und den Akku gut fest, wenn Sie ihn einlegen oder entfernen. Falls Sie das Gerät und den Akku nicht gut festhalten, kann er Ihnen aus den Händen rutschen und zu Schäden am Gerät oder am Akku oder gar zu Verletzungen führen.

Um den Akku zu einzubauen, öffnen Sie die Batterieabdeckung.

Schieben Sie die Feder an der Batterie in die Aussparung im Akku und schieben Sie sie ein. Lassen Sie die Batterie vollständig einrasten, bis Sie ein leises Klicken hören können.

Schließen Sie den Batteriedeckel.

Um den Akku zu entfernen, schieben Sie es aus dem Gerät heraus, während Sie den Knopf auf der Vorderseite des Fachs zur Seite schieben.

► Abb. 2

► 1. Rote Anzeige 2. Taste 3. Akku

⚠ VORSICHT: Stecken Sie die Batterie stets soweit ein, bis die rote Anzeige nicht mehr zu sehen ist. Falls Sie dies nicht tun, kann die Batterie aus dem Gerät fallen und Sie oder andere verletzen.

⚠ VORSICHT: Drücken Sie die Batterie nicht gewaltsam hinein. Falls die Batterie nicht leicht einzulegen ist, machen Sie etwas falsch.

HINWEIS: Es können bis zu zwei Batterien eingelegt werden, obwohl das Gerät für den Betrieb nur eine benötigt.

B) AC-Adapter (Nur für Freizeifahrzeuge verwenden)

Wenn Sie das Gerät mit Wechselstrom verwenden, verwenden Sie den AC-Adapter, der dem Gerät beiliegt. Stecken Sie den Stecker in den "DC-IN"-Eingang des Geräts und das andere Ende in die Steckdose.

C) Adapter für Zigarettenanzünder

Wenn Sie das Gerät in der Steckdose des Zigarettenanzünders verwenden, verwenden Sie den Adapter, der dem Gerät beiliegt. Stecken Sie den Stecker in den "DC-IN"-Eingang des Geräts und das andere Ende in die Steckdose des Zigarettenanzünders.

⚠ VORSICHT: Stecken Sie den Stecker bis zum Anschlag in den „DC-IN“-Eingang. Falls Sie dies nicht tun, kann dadurch der Stecker verformt werden oder ein Brand entstehen.

⚠ VORSICHT: Schließen Sie die "DC-IN"-Abdeckung sorgfältig, wenn das Netzkabel nicht eingesteckt ist.

ANMERKUNG: Wenn das Gerät für ungefähr 24 Stunden lang mit installierter Batteriepatrone benutzt wurde, kann die Stromversorgung von der Batteriepatrone abgeschaltet werden, damit der Schutz der Batteriepatrone gewährleistet wird. Wenn dies der Fall ist, kann das Gerät nicht mit der Batterie benutzt werden, dabei wird die Batterieanzeige erlöschen. Entferne die Batteriepatrone und setze sie wieder ein, um der Batterie Strom zu geben.

HINWEIS: Wenn das Gerät die Stromzufuhr wechselt, stellt der Kompressor zum Eigenschutz den Betrieb für etwa 3 Minuten ein.

HINWEIS: Nachdem Sie das Gerät abgeschaltet haben, dauert es etwa 3 Minuten, den Kompressor erneut zu starten, was zu seinem Schutz beiträgt.

2. Einschalten des Geräts

Drücken Sie die Einschalttaste, um das Gerät einzuschalten. Drücken Sie die Einschalttaste erneut, um das Gerät abzuschalten.

3. Umschalten zwischen Kühl- und Heizmodus

Drücken Sie die Kühl- und Heiztaste, um den Betriebsmodus zu ändern.

Die Temperaturanzeige zeigt durch Blinken die Solltemperatur an.

- Wenn sich das Gerät im Kühlmodus befindet, ist die Solltemperatur -18°C, -10°C, 0°C, 5°C oder 10°C (0°F, 15°F, 30°F, 40°F oder 50°F).
- Wenn sich das Gerät im Heizmodus befindet, ist die Solltemperatur 55°C oder 60°C (130°F oder 140°F).

4. Auswahl der Solltemperatur

Drücken Sie auf die Temperaturerhöhungstaste oder die Taste zum Senken der Temperatur, um die Solltemperatur auszuwählen.

Das Gerät beginnt nach 5 Sekunden ohne Betrieb mit dem Kühlen / Heizen. Dann hört die Anzeige der Solltemperatur auf zu blinken und die Temperaturanzeige zeigt die aktuelle Temperatur an.

Das Gerät hört mit dem Kühlen / Heizen auf, wenn die aktuelle Temperatur die Solltemperatur erreicht hat.

Tipps zur effektiven Kühlung

Wenn Sie die obere Abdeckung längere Zeit geöffnet halten, kann dies zu einem erheblichen Temperaturanstieg in der Kammer führen.

- Reinigen Sie Oberflächen, die mit Lebensmitteln in Kontakt kommen in regelmäßigen Abständen und sorgen Sie für einen gut zugänglichen Ablauf.
- Lagern Sie rohes Fleisch und Fisch in der Kammer in geeigneten Behältern, so dass dies nicht in Kontakt mit anderen Lebensmitteln kommen.
- Falls die Kammer längere Zeit leer steht:
 - Schalten Sie das Gerät ab.
 - Tauen Sie die Kammer ab.
 - Reinigen und trocknen Sie die Kammer.
 - Lassen Sie die obere Kammer offen stehen, um zu verhindern, dass sich dort Schimmel bildet.

FUNKTIONEN

Anzeige der verbleibenden Batteriekapazität

Die Batterieanzeige zeigt die verbleibende Batteriekapazität an. Die übrige Batteriekapazität wird in der folgenden Tabelle angegeben.

Status der Batterieanzeige	Übrige Batteriekapazität
Ein Aus	
	50 % bis 100 %
	20 % bis 50 %
	0 % bis 20 %
(Blinkend)	Batterie lädt

(Nur bei Batterien mit Anzeige)

Drücken Sie die Prüftaste an der Batterie, um die verbleibende Batteriekapazität anzuzeigen. Die Anzeige leuchtet einige Sekunden lang.

► **Abb. 3**

► 1. Anzeigeleuchten 2. Prüftaste

Anzeigeleuchten			Verbleibende Kapazität
Leuchtend	Aus	Blinkend	
			75 % bis 100 %
			50 % bis 75 %
			25 % bis 50 %
			0 % bis 25 %
			Batterie aufladen.
			Die Batterie hat eventuell eine Fehlfunktion

HINWEIS: Je nach den Nutzungsbedingungen und der Umgebungstemperatur, kann die Anzeige sich etwas von der tatsächlichen Kapazität unterscheiden.

Gerät/Batterieschutzsystem

Das Gerät ist mit einem Schutzmechanismus ausgestattet. Das System schaltet automatisch ab, um die Lebensdauer des Geräts und der Batterie zu verlängern. Das Gerät hält den Betrieb automatisch an, wenn das Gerät oder die Batterie einer der folgenden Bedingungen ausgesetzt ist.

1. Überladeschutz der Batterie

Wenn die Batteriekapazität niedrig ist, hält das Gerät automatisch an. Die Batterieanzeige zeigt an, dass die Batterie aufgeladen werden soll. Entfernen Sie die Batterie aus dem Gerät und laden Sie sie auf.

2. Überstromschutz

Wenn das Gerät auf eine Weise betrieben wird, in der ungewöhnlich viel Strom fließt, hält das Gerät automatisch an. Schalten Sie in diesem Fall das Gerät, das die Überladung des Geräts verursacht hat. Schalten Sie das Gerät dann erneut ein.

3. Eingangsspannungsschutz des Autos

Wenn die Eingangsspannung im Auto unter Nennspannung liegt, schaltet der Schutzmechanismus das Gerät aus und auf der Temperaturanzeige erscheint „F3“ und es ertönt ein Piepsgeräusch.

4. Überspannungsschutz

Wenn die Eingangsspannung höher als Nennspannung ist, schaltet der Überspannungsschutz das Gerät ab, auf der Temperaturanzeige erscheint „F4“ und es ertönt ein Piepsgeräusch.

5. Kurzschlusschutz

Der Kreislauf verfügt über einen Kurzschlusschutz für den Fall eines Kurzschlusses. Bringen Sie das Gerät in diesem Fall zu einem von Makita zugelassenen Service-Center.

Umkippschutz

Das Gerät ist mit einem Umkippschutz ausgestattet. Wenn Sie das Gerät im Kühlmodus betreiben, schaltet es automatisch ab, wenn das Gerät einen der folgenden Winkel einnimmt.

- A) Wenn das Gerät wie in der Abbildung A-1 dargestellt einen Winkel von mehr als 30° einnimmt, schaltet es ab und die Temperaturanzeige zeigt eine kurze Zeit lang „F1“ an. Nachdem Sie das Gerät wieder ebenerdig ausgerichtet haben, dauert dauert es 3 Minuten, bis sich das Gerät wieder einschaltet. Wenn das Gerät wie in Abbildung A-2 dargestellt einen Winkel von mehr als 70° einnimmt, schaltet es ab und die Temperaturanzeige zeigt eine kurze Zeit lang „F6“ an. Nachdem Sie das Gerät wieder eben ausgerichtet haben, dauert dauert es 2 Stunden, bis sich das Gerät wieder einschaltet.

► Abb. 4

- B) Wenn das Gerät wie in Abbildung B-1 dargestellt einen Winkel von mehr als 30° einnimmt, schaltet es ab und die Temperaturanzeige zeigt eine kurze Zeit lang „F1“ an. Nachdem Sie das Gerät wieder ebenerdig ausgerichtet haben, dauert dauert es 3 Minuten, bis sich das Gerät wieder einschaltet.

Wenn das Gerät wie in Abbildung B-2 dargestellt einen Winkel von mehr als 40° einnimmt, schaltet es ab und die Temperaturanzeige zeigt eine kurze Zeit lang „F6“ an. Nachdem Sie das Gerät wieder eben ausgerichtet haben, dauert dauert es 2 Stunden, bis sich das Gerät wieder einschaltet.

► Abb. 5

- C) Wenn das Gerät wie in Abbildung C-1 dargestellt einen Winkel von mehr als 30° einnimmt, schaltet es ab und die Temperaturanzeige zeigt eine kurze Zeit lang „F1“ an. Nachdem Sie das Gerät wieder ebenerdig ausgerichtet haben, dauert dauert es 3 Minuten, bis sich das Gerät wieder einschaltet.

Wenn das Gerät wie in Abbildung C-2 dargestellt einen Winkel von mehr als 70° einnimmt, schaltet es ab und die Temperaturanzeige zeigt eine kurze Zeit lang „F6“ an. Nachdem Sie das Gerät wieder eben ausgerichtet haben, dauert dauert es 2 Stunden, bis sich das Gerät wieder einschaltet.

► Abb. 6

- D) Wenn das Gerät wie in Abbildung D-1 dargestellt einen Winkel von mehr als 30° einnimmt, schaltet es ab und die Temperaturanzeige zeigt eine kurze Zeit lang „F1“ an. Nachdem Sie das Gerät wieder ebenerdig ausgerichtet haben, dauert dauert es 3 Minuten, bis sich das Gerät wieder einschaltet.

Wenn das Gerät wie in Abbildung D-2 dargestellt einen Winkel von mehr als 70° einnimmt, schaltet es ab und die Temperaturanzeige zeigt eine kurze Zeit lang „F6“ an. Nachdem Sie das Gerät wieder eben ausgerichtet haben, dauert dauert es 2 Stunden, bis sich das Gerät wieder einschaltet.

► Abb. 7

- E) Wenn das Gerät einen Winkel von mehr als 180° einnimmt, schaltet es ab und die Temperaturanzeige zeigt eine kurze Zeit lang „F6“ an. Nachdem Sie das Gerät wieder eben ausgerichtet haben, dauert dauert es 2 Stunden, bis sich das Gerät wieder einschaltet.

Aufladen per USB

Es gibt einen USB-Anschluss im Akku. Die USB-Buchse verfügt im Betriebsmodus über eine dauerhafte Spannung von 5 V.

Speicherfunktion

Nachdem Sie die Solltemperatur eingestellt haben und wenn der Nutzer 5 Sekunden lang nicht reagiert, wird die aktuelle Einstellung gespeichert. Das nächste Mal startet das Gerät mit derselben Einstellung.

Änderung der Temperatureinheit

Sie können die Temperatureinheit folgendermaßen von °C (Celsius) auf °F (Fahrenheit) ändern.

- Schalten Sie das Gerät ein.
- Drücken Sie die Kühl-/Heiztaste, bis die Einheit (°C oder °F) zu blinken beginnt.
- Drücken Sie die Taste zur Erhöhung oder Senkung der Temperatur, um die Einheit auszuwählen.
- Drücken Sie die Kühl-/Heiztaste, oder lassen Sie das Gerät 5 Sekunden lang unberührt. Die Einheit wurde ausgewählt.

Schulterriemen

- Führen Sie den Riemen durch die linken und rechten Griffe.
- Schließen Sie die Schnalle.

► Abb. 8

Fehlercode

Die Temperaturanzeige zeigt folgende spezifischen Fehlercodes an.

Fehlercode	Problem
F1	Umkippschutz ist aktiv. Siehe Abschnitt über den Umkippschutz.
F2	Batterie ist schwach.
F3	Eingangsspannung ist niedrig. Siehe Abschnitt über Eingangsschutz im Auto.
F4	Hohe Eingangsspannung. Siehe Abschnitt über Überspannungsschutz.
F5	Etwas stimmt mit dem Sensor im Gerät nicht. Bringen Sie das Gerät zu einem von Makita zugelassenen Service-Center.
F6	Der Umkippschutz ist aktiv. Siehe Abschnitt über den Umkippschutz.

WARTUNG

⚠ VORSICHT: Achten Sie stets darauf, dass das Gerät abgeschaltet und ausgesteckt ist und dass Sie die Batterie entfernt haben, bevor Sie das Gerät überprüfen oder warten.

ANMERKUNG: Verwenden Sie niemals Benzin, Leichtbenzin, Verdünner, Alkohol oder ähnliches. Dies kann zu Verfärbungen, Verformungen oder Rissen führen.

Um die **PRODUKTSICHERHEIT** UND **ZUVERLÄSSIGKEIT** zu wahren, dürfen Reparaturen und sonstige Wartungsarbeiten oder Einstellungen nur von einem von Makita zugelassenen Service-Center durchgeführt werden, das ausschließlich Ersatzteile von Makita verwendet.

Reinigung

- Reinigen Sie regelmäßig die Ölverschmutzung in der Kammer.
- Reinigen Sie das Innere der Kammer, um unangenehme Gerüche zu vermeiden.
- Entfernen Sie regelmäßig den Staub vom Filter, um die Kühlleistung zu verbessern.
- Der Versiegelungsstreifen am oberen Deckel verschmutzt leicht. Reinigen Sie ihn rechtzeitig.

Abtauen

Schalten Sie den Strom ab und warten Sie bis das Eis abgetaut ist. Wischen Sie dann das Wasser ab.

Reinigung des Filters

1. Drücken Sie die Schiebeabdeckung in Pfeilrichtung, wie in der Abbildung dargestellt und nehmen Sie den Filter ab.
► **Abb. 9**
2. Nehmen Sie den Filter ab, reinigen Sie ihn und bauen Sie ihn wieder in der Filterabdeckung ein.
3. Bauen Sie die Rückseite des Filters ein.
► **Abb. 10**

ZUBEHÖR

⚠ VORSICHT: Dieses Zubehör und das Zubehör werden nur für die Verwendung mit dem Makita-Gerät empfohlen, dass in diesem Handbuch besprochen wird. Wenn Sie anderes Zubehör oder Zubehörteile verwenden, besteht Verletzungsrisiko. Verwenden Sie Zubehör oder Zubehörteile nur für den angegebenen Zweck.

Falls Sie Hilfe in anderen Einzelheiten dieses Zubehörs benötigen, wenden Sie sich an Ihr lokales Service-Center von Makita.

- Original Makita-Batterie und Ladegerät

HINWEIS: Einige Elemente der Liste sind möglicherweise als Standardzubehör im Lieferumfang des Geräts enthalten. Dies kann je nach Land unterschiedlich sein.

AVVERTIMENTO

Questo apparecchio può essere utilizzato da bambini di età pari o superiore a 8 anni e da persone con ridotte capacità fisiche, sensoriali o mentali o con poca esperienza e conoscenza se sono stati sottoposti a supervisione o istruzione sull'uso dell'apparecchio in modo sicuro e comprendono i pericoli che implica. I bambini non devono giocare con l'apparecchio. La pulizia e la manutenzione non devono essere eseguite da bambini senza supervisione.

DATI TECNICI

Modello:		DCW180	
Capacità		20L	
Alimentazione	Cartuccia batteria	DC 18V	
	Adattatore AC	Consultare l'indicazione sull'adattatore AC. (La tensione di ingresso varia in base al paese.)	
	Adattatore per accendisigari	DC 12V / 24V	
Classe di protezione anti-shock		III	
Tipo di clima		SN/N/ST/T	
Materiale isolante / materiale schiumogeno		Schiuma poliuretanic / Ciclopentano (C ₅ H ₁₀)	
Refrigerante		R-1234yf (26 g)	
Potenza operativa		potenza di raffreddamento 90W, potenza di riscaldamento 42W	
Dimensioni	Dimensioni esterne	623 (L) mm X 341 (P) mm X 371,5 (H) mm	
	All'interno della camera	323 (L) mm X 240 (P) mm X 261 (H) mm	
Peso netto		14.3kg (con due batterie)/13.0kg (senza batterie)	
Grado di protezione		IPX4 (alimentato solo da batteria)	
Tempo di operatività * (con BL1860B x1)	Temperatura ambiente 30 ° C (85 ° F)	Temperatura di controllo -18 ° C (0 ° F)	2.5 ore
		Temperatura di controllo 5 ° C (40 ° F)	8.5 ore
	Temperatura ambiente 0 ° C (30 ° F)	Temperatura di controllo 60 ° C (140 ° F)	2 ore
Cartuccia batteria applicabile		BL1815N / BL1820 / BL1820B / BL1830 / BL1830B / BL1840 / BL1840B / BL1850 / BL1850B / BL1860B	
Caricatore applicabile		DC18RC / DC18RD / DC18RE / DC18SD / DC18SE / DC18SF / DC18SH	

* I tempi di funzionamento sono approssimativi e possono variare in base al tipo di batteria, allo stato della carica e alle condizioni di utilizzo.

- A causa del nostro programma continuo di ricerca e sviluppo, le specifiche qui riportate sono soggette a modifiche senza preavviso.
- Le specifiche possono differire da paese a paese.
- Alcune delle cartucce e dei caricabatterie sopra elencati potrebbero non essere disponibili a seconda della zona di residenza.

AVVERTIMENTO: Utilizzare solo le cartucce e i caricabatterie sopra elencati. L'uso di altre cartucce e caricabatterie può causare lesioni e / o incendi.

Simboli

A continuazione sono elencati i simboli che possono essere utilizzati per l'apparecchio. Assicurarsi di averne compreso il significato prima dell'uso.



Leggere il manuale di istruzioni.



Solo per i paesi dell'UE
Non smaltire le apparecchiature elettriche o il pacco batterie insieme ai rifiuti domestici. In conformità con le direttive europee sui rifiuti di apparecchiature elettriche ed elettroniche, batterie e accumulatori, sui rifiuti di batterie e accumulatori e la loro attuazione in conformità alle leggi nazionali, le apparecchiature elettriche e le batterie e i pacchi batterie che hanno raggiunto il loro fine vita utile devono essere raccolti separatamente e consegnati ad un impianto di riciclaggio compatibile con l'ambiente.



Attenzione: rischio di incendio.

AVVERTENZE DI SICUREZZA

1. Questo apparecchio è adatto per l'uso in campeggio solo quando è alimentato a batterie.
2. Mantenere le aperture di ventilazione dell'apparecchio libere da ostruzioni.
3. Non utilizzare dispositivi meccanici o altri mezzi per accelerare il processo di sbrinatorio, diversi da quelli indicati dal produttore.
4. Non utilizzare apparecchi elettrici all'interno dei vani di conservazione degli alimenti, a meno che non siano del tipo indicato dal produttore.
5. Non conservare sostanze esplosive come bombolette spray con un propellente infiammabile in questo apparecchio.
6. Se il cavo di alimentazione è danneggiato, deve essere sostituito dal produttore, dal suo agente di assistenza o da personale qualificato per evitare rischi.
7. Quando si posiziona l'apparecchio, accertarsi che il cavo di alimentazione non sia stato toccato o danneggiato.
8. Non collocare prese multiple portatili o alimentatori portatili sul retro dell'apparecchio.
9. Non danneggiare il circuito del refrigerante.

AVVISI IMPORTANTI

1. Leggere attentamente il manuale di istruzioni prima dell'uso.
2. Controllare se l'intervallo di tensione utilizzato è lo stesso indicato sulla targhetta, se la spina del cavo di alimentazione è adatta alla presa e assicurarsi della presenza della messa a terra della presa.

3. Quando il cavo di alimentazione o la presa sono danneggiati o altri componenti elettrici sono difettosi, non continuare a utilizzare questo prodotto. Inviarlo al rivenditore o alla rete di manutenzione speciale locale per la sostituzione o la riparazione.
4. Non posizionare il prodotto sottosopra o inclinarlo oltre i 15°.
5. Non immergere l'apparecchio in acqua o altri liquidi per evitare scosse elettriche. Non esporre alla pioggia.
6. Quando non viene utilizzato o viene pulito, rimuovere la batteria e scollegare la spina di alimentazione.
7. Durante il funzionamento dell'apparecchio, l'ingresso del cavo di alimentazione e la presa devono essere mantenuti ad una certa distanza (circa 15 cm) da altri oggetti, in modo da non interferire con la dissipazione del calore della macchina.
8. Non possono essere utilizzati eventuali accessori non indicati dal produttore.
9. Non consentire ai bambini o alle persone con disabilità fisiche di operare senza alcuna guida o supervisione.
10. Non posizionare l'apparecchio accanto a stufe a gas o elettriche per evitare incidenti.
11. Non avviare frequentemente il pulsante di accensione (attendere almeno 5 minuti ogni volta) per evitare danni al compressore.
12. Non inserire fogli di metallo o altri materiali conduttivi nell'apparecchio per prevenire incendi o cortocircuiti.
13. Non utilizzare detergenti chimici e strumenti duri per pulire il prodotto.
14. Inserire completamente la spina nell'ingresso "DC IN". In caso contrario, la spina potrebbe deformarsi o provocare un incendio.
15. Pulire la presa dell'accendisigari prima di inserire la spina. In caso contrario, la spina potrebbe deformarsi o provocare un incendio.
16. Non utilizzare l'apparecchio durante la guida. Ciò potrebbe causare un incidente.
17. Quando la capacità residua della batteria dell'automobile si riduce, utilizzare l'apparecchio con il motore acceso. Dopo aver utilizzato l'apparecchio, scollegare la presa dell'accendisigari per evitare il caricamento dalla batteria dell'automobile.
18. Non alterare l'adattatore AC e l'adattatore per l'accendisigari.
19. Pulire la spina dell'adattatore AC e dell'adattatore per l'accendisigari. Lo sporco come acqua o sale che aderisce alla spina può causare ruggine e provocare scarsa conducibilità, deformazione o incendio.
20. Non toccare la spina dell'adattatore AC e dell'adattatore per l'accendisigari immediatamente dopo il funzionamento. Possono essere estremamente caldi e potrebbero bruciare la pelle.
21. Non smontare l'apparecchio.
22. Non caricare la batteria dell'auto durante l'uso dell'apparecchio. Potrebbe provocare una tensione anomala al prodotto, causando guasti o incendi.
23. Non utilizzare bombolette infiammabili vicino all'apparecchio. Altrimenti potrebbe causare incendi.

24. **Durante il funzionamento, non toccare i contenitori, specialmente quelli di metallo, all'interno dell'apparecchio con le mani bagnate.** Ciò potrebbe causare geloni.
25. **Non maneggiare la spina con mani bagnate o unte.** Ciò potrebbe causare scosse elettriche.
26. **Non mettere medicinali o materiale sanitario nell'apparecchio.** Questo apparecchio non può immagazzinare i materiali che richiedono un rigoroso controllo della temperatura.
27. **Non utilizzare questo prodotto come uno sgabello o una sedia.** Potrebbe causare cadute e lesioni.
28. **Non lasciare questo apparecchio in luoghi caldi, ad esempio in un'auto al sole.** Ciò potrebbe causare incendi.
29. **Non consentire a bambini piccoli e animali domestici di giocare con questo apparecchio. Tenere l'apparecchio fuori dalla portata dei bambini durante la conservazione.**
30. **Non riempire eccessivamente con cibi e bevande l'apparecchio.** Le prestazioni di raffreddamento possono essere ridotte, causando la putrefazione di cibi e bevande.
31. **Fare attenzione a non esaurire la carica della batteria mantenendo cibi e bevande freschi o caldi. Non conservare gli alimenti aperti per lungo tempo.** Cibo e bevande possono marcire.
32. **Non utilizzare vicino ad attrezzature per il riscaldamento o apparecchi a gas.** Le prestazioni di raffreddamento possono essere ridotte o una perdita di gas può provocare un incendio.
33. **Non utilizzare un coltello o un cacciavite per rimuovere il ghiaccio o il gelo dall'apparecchio.** Ciò potrebbe danneggiare l'interno dell'apparecchio e causare un malfunzionamento, oppure il gas o l'olio all'interno potrebbero schizzare.
34. **Non utilizzare l'uscita DC (DC) del generatore del motore come alimentatore.** Ciò potrebbe causare un errore.
35. **Non mettere acqua ecc. direttamente nell'apparecchio.** L'acqua potrebbe penetrare all'interno dell'apparecchio e causare un malfunzionamento. Se si è accumulata acqua nella camera, asciugarla con un panno morbido.
36. **Fare attenzione a non pizzicarsi le dita quando si chiude e si apre il coperchio superiore.**
37. **Non mettere vivande facilmente deperibili durante il funzionamento in modalità riscaldamento.** Cibo e bevande possono marcire.
38. **Quando si utilizza la modalità di riscaldamento, non toccare a lungo l'interno dell'apparecchio con la mano.** Rischio di ustioni a bassa temperatura.
39. **Non utilizzare questo apparecchio in veicoli refrigerati o nelle celle frigo.** Nei veicoli refrigerati e nelle celle frigo la condensa si forma facilmente, causando la caduta di gocce d'acqua sull'apparecchio e provocando malfunzionamenti.
40. **Non mettere animali domestici nell'apparecchio.** Questo apparecchio non può salvare gli animali.
41. **Non mettere refrigerante in un sacchetto rotto. Se il refrigerante perde nell'elettrodomestico, la parte metallica dell'apparecchio potrebbe essere corrosa. Se il refrigerante perde, pulirlo con un panno morbido umido, quindi asciugare con un panno morbido.**
42. **Fissare saldamente la tracolla in modo che non cada a causa del peso dell'apparecchio.** In caso contrario, l'apparecchio potrebbe cadere e causare lesioni.
43. **Quando si inseriscono cibi e bevande nell'apparecchio, mettere prima qualcosa di freddo o caldo.** Questo apparecchio non può raffreddarsi o riscaldarsi in breve tempo.
44. **Quando si utilizza l'apparecchio in un'automobile, assicurarsi di installarlo in un luogo stabile come il bagagliaio o ai piedi dei sedili posteriori e fissarlo. Non posizionare l'apparecchio sul sedile in modo instabile.** Se l'automobile si avvia o si ferma improvvisamente durante la guida, l'apparecchio potrebbe cadere e spostarsi, causando lesioni.
45. **Tenere saldamente l'apparecchio durante il trasporto.** In caso contrario, l'apparecchio potrebbe cadere e causare un malfunzionamento o la caduta sui piedi potrebbe causare lesioni.
46. **Smaltimento dell'apparecchio.**

Questo marchio indica che questo prodotto non deve essere smaltito con altri rifiuti domestici in tutta l'UE. Per prevenire possibili danni all'ambiente o alla salute umana dovuti allo smaltimento incontrollato dei rifiuti, riciclarli responsabilmente per promuovere il riutilizzo sostenibile delle risorse materiali.
I gas contenuti sono infiammabili. Quando si smaltisce l'apparecchio, farlo solo presso un centro di smaltimento rifiuti autorizzato. Non esporre al fuoco.

Avvertenze di sicurezza per apparecchi a batteria

Uso e cura dell'apparecchio a batteria

1. **Evitare l'avviamento accidentale. Accertarsi che l'interruttore sia in posizione off prima di collegare il pacco batteria, prelevare o trasportare l'apparecchio.** Il trasporto dell'apparecchio con il dito sull'interruttore o dell'apparecchio energizzante che ha l'interruttore acceso, è indice di incidenti.
2. **Scollegare il pacco batteria dall'apparecchio prima di effettuare regolazioni, cambiare gli accessori o riporre l'apparecchio.** Tali misure di sicurezza preventive riducono il rischio di avviamento accidentale dell'apparecchio.
3. **Ricaricare solo con il caricabatterie specificato dal produttore.** Un caricabatterie adatto ad un tipo di batteria può creare il rischio di incendio se utilizzato con un altro tipo di batteria.
4. **Utilizzare gli apparecchi solo con i pacchi batterie appositamente predisposti.** L'uso di altri pacchi batteria può creare un rischio di lesioni e di incendio.
5. **Quando il pacco batteria non viene utilizzato, tenerlo lontano da altri oggetti metallici, come graffette, monete, chiavi, chiodi, viti o altri piccoli oggetti metallici, che possono effettuare un collegamento da un terminale all'altro.** Il cortocircuito tra i terminali della batteria può causare ustioni o incendi.

6. **In condizioni abusive, il liquido può essere espulso dalla batteria; evitare il contatto. In caso di contatto accidentale, sciacquare con acqua. Se il liquido entra in contatto con gli occhi, consultare inoltre un medico.** Il liquido espulso dalla batteria può causare irritazione o ustioni.
7. **Non utilizzare batterie o apparecchi danneggiati o modificati.** Le batterie danneggiate o alterate possono presentare comportamenti imprevedibili con conseguente incendio, esplosione o rischio di lesioni.
8. **Non esporre un pacco batterie o un apparecchio al fuoco o a temperature eccessive.** L'esposizione al fuoco o a temperature superiori a 130 °C può provocare esplosioni.
9. **Seguire tutte le istruzioni di ricarica e non caricare la batteria o l'apparecchio al di fuori dell'intervallo di temperatura specificato nelle istruzioni.** La carica impropria o a temperature al di fuori dell'intervallo specificato può danneggiare la batteria e aumentare il rischio di incendio.
10. **Far eseguire la manutenzione da un riparatore qualificato utilizzando solo pezzi di ricambio identici.** In questo modo si garantisce il mantenimento della sicurezza del prodotto.
11. **Non modificare o tentare di riparare l'apparecchio o il pacco batteria se non come indicato nelle istruzioni per l'uso e la manutenzione.**
7. **Non incenerire la batteria anche se gravemente danneggiata o completamente esaurita. La batteria può esplodere in caso di incendio.**
8. **Fare attenzione a non far cadere o urtare la batteria.**
9. **Non utilizzare una batteria danneggiata.**
10. **Le batterie agli ioni di litio sono soggette ai requisiti della legislazione sulle merci pericolose.** Per i trasporti commerciali, ad esempio da parte di terzi, spedizionieri, devono essere rispettati i requisiti speciali per l'imballaggio e l'etichettatura. Per la preparazione dell'articolo da spedire è necessario consultare un esperto di materiali pericolosi. Si prega di osservare anche le eventuali disposizioni nazionali più dettagliate. Coprire con un nastro adesivo i contatti scoperti e imballare la batteria in modo tale che non possa muoversi nell'imballaggio.
11. **Quando si smaltisce la cartuccia della batteria, rimuoverla dall'apparecchio e smaltirla in un luogo sicuro. Seguire le normative locali relative allo smaltimento della batteria.**
12. **Utilizzare le batterie solo con i prodotti indicati da Makita.** L'installazione delle batterie su prodotti non conformi può provocare incendi, eccessivo calore, esplosione o perdita di elettrolita.
13. **Se l'apparecchio non viene utilizzato per un lungo periodo di tempo, la batteria deve essere rimossa.**

Importanti istruzioni di sicurezza per la cartuccia della batteria

1. **Prima di utilizzare la cartuccia della batteria, leggere tutte le istruzioni e i segni di attenzione (1) sul caricabatterie, (2) sulla batteria e (3) sul prodotto che utilizza la batteria.**
2. **Non smontare la batteria.**
3. **Se il tempo di funzionamento si è ridotto eccessivamente, interrompere immediatamente l'utilizzo. Ciò può comportare il rischio di surriscaldamento, possibili ustioni e persino un'esplosione.**
4. **Se l'elettrolito entra negli occhi, sciacquarli con acqua pulita e consultare immediatamente un medico. Ciò può comportare la perdita della vista.**
5. **Non causare il cortocircuito della batteria:**
 - (1) **Non toccare i terminali con materiale conduttivo.**
 - (2) **Evitare di conservare la cartuccia della batteria in un contenitore con altri oggetti metallici come chiodi, monete, ecc.**
 - (3) **Non esporre la cartuccia della batteria all'acqua o alla pioggia.**

Un cortocircuito della batteria può causare un grande flusso di corrente, surriscaldamento, possibili ustioni e persino un guasto.
6. **Non conservare e utilizzare l'apparecchio e la cartuccia della batteria in luoghi in cui la temperatura può raggiungere o superare i 50 °C (122 °F).**

CONSERVARE QUESTE ISTRUZIONI.

⚠ATTENZIONE: Utilizzare solo batterie originali Makita. L'uso di batterie non originali Makita, o di batterie che sono state alterate, può provocare lo scoppio della batteria causando incendi, lesioni personali e danni. Annullerà anche la garanzia Makita per l'apparecchio e il caricabatterie Makita.

Suggerimenti per mantenere la massima durata della batteria

1. **Caricare la cartuccia della batteria prima di scaricarla completamente. Interrompere sempre il funzionamento dell'apparecchio e caricare la cartuccia della batteria quando si nota una minore potenza dell'apparecchio.**
2. **Non ricaricare mai una batteria completamente carica. Una carica eccessiva riduce la durata della batteria.**
3. **Caricare la batteria a temperatura ambiente a 10 °C - 40 °C (50 °F - 104 °F). Lasciare raffreddare una batteria calda prima di caricarla.**
4. **Caricare la cartuccia della batteria se non viene utilizzata per un lungo periodo (più di sei mesi).**

DESCRIZIONE DEI COMPONENTI

► Fig.1

1	Pannello di controllo	2	Coperchio della batteria	3	Gancio del coperchio superiore
4	Coperchio superiore	5	Maniglia	6	Maniglia per il trasporto
7	Chiave	8	Coperchio del filtro	9	Ruota
10	Presa "DC IN"	11	Pulsante di aumento della temperatura	12	Pulsante di alimentazione
13	Pulsante interruttore raffreddamento / riscaldamento	14	Display temperatura	15	Indicatore batteria
16	Pulsante di riduzione della temperatura	-	-	-	-

FUNZIONAMENTO

1. Collegamento dell'alimentazione

A) Batteria

⚠ATTENZIONE: Spegner sempre lo strumento prima di installare o rimuovere la cartuccia della batteria.

⚠ATTENZIONE: Tenere saldamente l'attrezzo e la cartuccia della batteria quando si installa o si rimuove la cartuccia della batteria. Se non si tiene saldamente l'attrezzo e la cartuccia della batteria, è possibile che scivolino via dalle mani e si provochino danni allo strumento e alla cartuccia della batteria e lesioni personali.

Per installare la cartuccia della batteria, aprire il coperchio della batteria.

Allineare la linguetta della cartuccia batteria con la scanalatura dell'alloggiamento e inserirla in posizione. Inserirlo completamente fino a quando non si blocca in posizione con un piccolo clic.

Quindi chiudere il coperchio della batteria.

Per rimuovere la cartuccia della batteria, farla scorrere dall'apparecchio mentre si fa scorrere il pulsante sulla parte anteriore della cartuccia.

► Fig.2

► 1. Indicatore rosso 2. Pulsante 3. Cartuccia batteria

⚠ATTENZIONE: Installare sempre batteria completamente fino a quando l'indicatore rosso non è visibile. In caso contrario, potrebbe fuoriuscire accidentalmente dallo strumento causando lesioni a te o a qualcuno intorno a te.

⚠ATTENZIONE: Non installare la cartuccia della batteria con la forza. Se la cartuccia non scorre facilmente, non viene inserita correttamente.

NOTA: È possibile installare fino a due cartucce di batteria, anche se l'apparecchio utilizza una cartuccia di batteria per il funzionamento.

B) Adattatore AC (Utilizzare soltanto su Camper)

Quando si utilizza l'apparecchio con alimentazione AC, utilizzare l'adattatore AC fornito con l'apparecchio. Inserire la spina nell'ingresso "DC IN" dell'apparecchio, quindi inserire l'altra estremità in una presa.

C) Adattatore per accendisigari

Quando si utilizza l'apparecchio con la presa dell'accendisigari, utilizzare l'adattatore per accendisigari fornito con l'apparecchio. Inserire la spina nell'ingresso "DC IN" dell'apparecchio, quindi inserire l'altra estremità nella presa dell'accendisigari.

⚠ATTENZIONE: Inserire completamente la spina nell'ingresso "DC IN". In caso contrario, la spina potrebbe deformarsi o provocare un incendio.

⚠ATTENZIONE: Chiudere sempre saldamente il coperchio della presa "DC IN" quando il cavo di alimentazione non è inserito.

AVVISO: Dopo che il dispositivo è stato in funzione per circa 24 ore con la batteria installata, la batteria potrebbe spegnersi da sola per proteggerla. In questo caso, il dispositivo non può funzionare con l'alimentazione della batteria e anche l'indicatore della batteria è spento. Per ripristinare la carica della batteria, rimuovere e reinstallare la batteria.

NOTA: quando l'apparecchiatura sposta l'alimentazione, il compressore si arresterà per circa 3 minuti per proteggere il compressore.

NOTA: dopo aver spento l'apparecchio, sono necessari circa 3 minuti per riavviare il compressore a causa della protezione del compressore.

2. Accensione dell'apparecchio

Premere il pulsante di accensione per accendere l'apparecchio. Premere di nuovo il pulsante di accensione per spegnere l'apparecchio.

3. Cambio della modalità di raffreddamento / riscaldamento

Premere il pulsante di commutazione raffreddamento / riscaldamento per cambiare la modalità operativa.

Il display della temperatura indica la temperatura di controllo lampeggiando.

- Quando l'apparecchio funziona in modalità raffreddamento, la temperatura di controllo è -18 °C, -10 °C, 0 °C, 5 °C o 10 °C (0 °F, 15 °F, 30 °F, 40 °F o 50 °F).
- Quando l'apparecchio funziona in modalità riscaldamento, la temperatura di controllo è di 55 °C o 60 °C (130 °F o 140 °F).

4. Selezione della temperatura di controllo

Premere il pulsante di aumento della temperatura o il pulsante di riduzione della temperatura per selezionare la temperatura di controllo.

L'apparecchio inizia il raffreddamento / riscaldamento 5 secondi dopo senza alcuna operazione, quindi smette di segnalare la temperatura di controllo lampeggiando e il display della temperatura mostra la temperatura corrente.

L'apparecchio arresta il raffreddamento / riscaldamento quando la temperatura corrente raggiunge la temperatura di controllo.

Suggerimenti per un raffreddamento efficiente

L'apertura del coperchio superiore per lunghi periodi può causare un significativo aumento della temperatura nella camera.







- Pulire regolarmente le superfici che possono venire a contatto con gli alimenti e i sistemi di drenaggio accessibili.
- Conservare la carne cruda e il pesce in contenitori adatti nella camera, in modo che non sia a contatto o non goccioli su altri alimenti.
- Se la camera viene lasciata vuota per lunghi periodi:
 - Spegnerne l'apparecchio.
 - Sbrina la camera.
 - Pulire e asciugare la camera.
 - Lasciare il coperchio superiore aperto per evitare lo sviluppo di muffe all'interno della camera.

FUNZIONE

Indicazione della capacità residua della batteria

L'indicatore della batteria mostra la capacità residua della batteria.

La capacità residua della batteria è indicata nella seguente tabella.

Stato dell'indicatore della batteria		Capacità residua della batteria
 Acceso	 Spento	
		dal 50% al 100%.
		dal 20% al 50%.
		dal 0% al 20%.
 (Lampeggiante)		Caricare la batteria

(Solo per cartucce di batterie con indicatore)

Premere il pulsante di controllo sulla cartuccia della batteria per indicare la capacità residua della batteria. Le spie luminose si accendono per alcuni secondi.

► Fig.3

► 1. Spie luminose 2. Pulsante di controllo

Spie luminose			Capacità residua
■ Illuminato	□ Spento	▧ Lampeggiante	
■	■	■	dal 75% al 100%.
■	■	□	dal 50% al 75%.
■	□	□	dal 25% al 50%.
■	□	□	dal 0% al 25%.
▧	□	□	Caricare la batteria.
■	■	□	La batteria potrebbe non funzionare correttamente.
□	□	■	

NOTA: A seconda delle condizioni d'uso della temperatura ambiente, l'indicazione può differire leggermente dalla capacità effettiva.

Sistema di protezione apparecchio / batteria

L'apparecchio è dotato di un sistema di protezione. Questo sistema interrompe automaticamente l'alimentazione per prolungare la durata dell'apparecchio e della batteria. L'apparecchio si arresterà automaticamente durante il funzionamento se esso o la batteria si trovano in una delle seguenti condizioni.

1. Protezione da sovraccarico della batteria

Quando la capacità della batteria si riduce, l'apparecchio si arresta automaticamente. L'indicatore della batteria richiede di caricare la batteria. Rimuovere le batterie dall'apparecchio e caricare le batterie.

2. Protezione da sovracorrente

Quando l'apparecchio viene azionato in modo tale da provocare una corrente anomala, l'apparecchio si arresta automaticamente. In questa situazione, arrestare l'applicazione che ha causato il sovraccarico dell'apparecchio. Quindi riaccendere l'apparecchio per riavviare.

3. Protezione dell'ingresso dell'automobile

Quando la tensione di ingresso dell'auto è inferiore alla tensione nominale, questo sistema di protezione spegne l'apparecchio e il display della temperatura mostra "F3" con un segnale acustico.

4. Protezione da sovratensione

Quando la tensione di ingresso è superiore alla tensione nominale, questo sistema di protezione spegne l'apparecchio e il display della temperatura mostra "F4" con un segnale acustico.

5. Protezione da corto circuito

Il circuito ha la funzione di protezione da corto circuito in caso ne avvenga uno. In questa situazione, portare l'apparecchio ai centri di assistenza autorizzati o di fabbrica Makita.

Funzione di protezione dell'inclinazione

L'apparecchio è dotato della funzione di protezione dell'inclinazione. Quando si utilizza l'apparecchio in modalità di raffreddamento, l'apparecchio si spegne automaticamente se viene posizionato sotto uno dei seguenti angoli.

- A) Quando l'apparecchio supera i 30° dall'angolo di livello come mostrato nella figura A-1, l'apparecchio si spegne e il display della temperatura mostra "F1" per un po'. Sono necessari 3 minuti per riavviare l'apparecchio dopo che è tornato in posizione orizzontale.

Quando l'apparecchio supera i 70° dall'angolo di livello come mostrato nella figura A-2, l'apparecchio si spegne e il display della temperatura mostra "F6" fino al riavvio. Sono necessarie 2 ore per riavviare l'apparecchio dopo che è tornato in posizione orizzontale.

► Fig.4

- B) Quando l'apparecchio supera i 30° dall'angolo di livello, come mostrato nella figura B-1, l'apparecchio si spegne e il display della temperatura mostra "F1" per un po'. Sono necessari 3 minuti per riavviare l'apparecchio dopo che è tornato in posizione orizzontale.

Quando l'apparecchio supera i 40° dall'angolo di livello, come mostrato nella figura B-2, l'apparecchio si spegne e il display della temperatura mostra "F6" fino al riavvio. Sono necessarie 2 ore per riavviare l'apparecchio dopo che è tornato in posizione orizzontale.

► Fig.5

- C) Quando l'apparecchio supera i 30° dall'angolo di livello, come mostrato nella figura C-1, l'apparecchio si spegne e il display della temperatura mostra "F1" per un po'. Sono necessari 3 minuti per riavviare l'apparecchio dopo che è tornato in posizione orizzontale.

Quando l'apparecchio supera i 70° dall'angolo di livello, come mostrato nella figura C-2, l'apparecchio si spegne e il display della temperatura mostra "F6" fino al riavvio. Sono necessarie 2 ore per riavviare l'apparecchio dopo che è tornato in posizione orizzontale.

► Fig.6

- D) Quando l'apparecchio supera i 30° dall'angolo di livello, come mostrato nella figura D-1, l'apparecchio si spegne e il display della temperatura mostra "F1" per un po'. Sono necessari 3 minuti per riavviare l'apparecchio dopo che è tornato in posizione orizzontale.

Quando l'apparecchio supera i 70° dall'angolo di livello, come mostrato nella figura D-2, l'apparecchio si spegne e il display della temperatura mostra "F6" fino al riavvio. Sono necessarie 2 ore per riavviare l'apparecchio dopo che è tornato in posizione orizzontale.

► Fig.7

- E) Quando l'apparecchio gira di 180° dall'angolo di livello, l'apparecchio si spegne e il display della temperatura mostra "F6" fino al riavvio. Sono necessarie 2 ore per riavviare l'apparecchio dopo che è tornato in posizione orizzontale.

Ricarica tramite USB

C'è la porta USB nel vano batteria. La porta USB emette continuamente una tensione di 5 V nello stato operativo.

Funzione di memoria

Dopo aver impostato la temperatura di controllo, se l'utente non cambia opzione entro 5 secondi, l'impostazione corrente verrà memorizzata. La prossima volta, l'apparecchio si avvierà con la stessa impostazione.

Commutazione dell'unità di temperatura

È possibile cambiare l'unità di temperatura °C (gradi Celsius) o °F (gradi Fahrenheit) seguendo la procedura.

1. Accendere l'apparecchio.
2. Premere il pulsante dell'interruttore raffreddamento / riscaldamento fino a quando l'unità (°C o °F) inizia a lampeggiare.
3. Premere il pulsante di aumento della temperatura o il pulsante di riduzione della temperatura per selezionare l'unità.
4. Premere il pulsante dell'interruttore raffreddamento / riscaldamento o lasciare l'apparecchio fermo per 5 secondi. La selezione dell'unità è completata.

Tracolla

1. Passare la cintura attraverso le maniglie sinistra e destra.
2. Allacciare la cintura.

► Fig.8

Codice di errore

Per gli errori specifici, il display della temperatura mostra il seguente codice.

Codice di errore	Problema
F1	La protezione dell'inclinazione è attiva. Consultare la sezione per la funzione di protezione dell'inclinazione.
F2	Batteria quasi scarica.
F3	La tensione d'ingresso è bassa. Fare riferimento al paragrafo per la protezione dell'input dell'auto.
F4	La tensione d'ingresso è alta. Fare riferimento al paragrafo per la protezione da sovratensione.
F5	Qualcosa non va con il sensore nell'apparecchio. Portare l'apparecchio presso i centri di assistenza autorizzati o di fabbrica Makita.
F6	La protezione dell'inclinazione è attiva. Consultare la sezione per la funzione di protezione dell'inclinazione.

MANUTENZIONE

⚠ATTENZIONE: Assicurarsi sempre che l'apparecchio sia spento, scollegato e che la cartuccia della batteria sia stata rimossa prima di tentare l'ispezione o la manutenzione.

AVVISO: Non utilizzare mai benzina, benzina, benzina, diluenti, alcool o simili. Possono verificarsi scolorimento, deformazioni o crepe.

Per mantenere SICUREZZA e AFFIDABILITÀ del prodotto, le riparazioni, qualsiasi altra manutenzione o regolazione devono essere eseguite da centri di assistenza autorizzati o di fabbrica Makita, utilizzando sempre parti di ricambio Makita.

Pulizia

- Pulire regolarmente la macchia d'olio nella camera.
- Pulire l'interno della camera per evitare odori.
- Pulire regolarmente la polvere sul filtro per migliorare l'efficienza di refrigerazione.
- La guarnizione del coperchio superiore si sporca facilmente, pulirla regolarmente.

Sbrinamento

Per sbrinare, spegnere l'alimentazione e attendere che il ghiaccio si sia sciolto. Quindi asciugare l'acqua.

Pulizia del filtro

1. Spingere il coperchio scorrevole nella direzione della freccia mostrata in figura, quindi rimuovere il coperchio del filtro.
▶ Fig.9
2. Rimuovere il filtro, pulire il filtro, quindi installare nuovamente il filtro nel coperchio del filtro.
3. Reinstallare il coperchio del filtro.
▶ Fig.10

ACCESSORI OPZIONALI

⚠ATTENZIONE: Questi accessori sono indicati per l'uso con lo strumento Makita specificato in questo manuale. L'uso di qualsiasi altro accessorio o accessorio può comportare il rischio di lesioni alle persone. Utilizzare l'accessorio o l'accessorio o l'accessorio solo per lo scopo dichiarato.

Se hai bisogno di assistenza per maggiori dettagli su questi accessori, chiedi al tuo centro di assistenza Makita locale.

- Batteria e caricabatterie originali Makita

NOTA: Alcuni elementi dell'elenco potrebbero essere inclusi nel pacchetto di strumenti come accessori standard. Possono differire da paese a paese.

WAARSCHUWING

Kinderen vanaf 8 jaar en personen met verminderde fysieke, zintuiglijke of mentale capaciteiten of met gebrek aan ervaring of kennis mogen dit apparaat gebruiken, indien zij onder het toezicht staan of gebruiksinstructies voor het veilig gebruik van dit toestel gekregen hebben en de mogelijke gevaren begrijpen. Kinderen mogen niet met het apparaat spelen. Kinderen mogen niet zonder toezicht reiniging en gebruikersonderhoud uitvoeren.

TECHNISCHE GEGEVENS

Model:		DCW180	
Capaciteit		20L	
Invoer	Batterijpatroon	DC 18V	
	Netspanningsadapter	Raadpleeg de indicatie op de netstroomadapter. (De ingangsspanning varieert afhankelijk van het land)	
	Sigarettenaanstekeraadapter	DC 12V / 24V	
Antischokbeschermingsklasse		III	
Klimaatype		SN/N/ST/T	
Insolatiemateriaal / schuimmateriaal		Polyurethaanschuim / Cyclopentaan (C ₅ H ₁₀)	
Koelmiddel		R-1234yf (26 g)	
Bedrijfsvermogen		koelvermogen 90W, verwarmingsvermogen 42W	
Afmetingen	Uitwendige afmetingen	623(L)mm X 341(B)mm X 371,5(H)mm	
	Binnenkant van de kamer	323(L)mm X 240(B)mm X 261(H)mm	
Nettogewicht		14,3kg (met twee batterijen)/13,0kg (zonder batterij)	
Beschermingsgraad		IPX4 (alleen met batterijvoeding)	
Werkende tijd * (met BL1860B x1)	30°C (85°F) omgevingstemperatuur	-18°C (0°F) controletemperatuur	2,5 uur
		5°C (40°F) controletemperatuur	8,5 uur
	0°C (30°F) omgevingstemperatuur	60°C (140°F) controletemperatuur	2 uur
Geschikte batterijpatroon		BL1815N / BL1820 / BL1820B / BL1830 / BL1830B / BL1840 / BL1840B / BL1850 / BL1850B / BL1860B	
Toepasselijke lader		DC18RC / DC18RD / DC18RE / DC18SD / DC18SE / DC18SF / DC18SH	

* De werktijden zijn bij benadering en kunnen verschillen afhankelijk van het type batterij, de oplaadstatus en de gebruikstoestand.

- Vanwege ons voortdurende programma van onderzoek en ontwikkeling kunnen de specificaties hierin zonder voorafgaande kennisgeving worden gewijzigd.
- Specificaties kunnen van land tot land verschillen.
- Het is mogelijk dat sommige van de hierboven vermelde batterijpatronen en -laders niet beschikbaar zijn afhankelijk van de regio waar u woont.

⚠ WAARSCHUWING: Gebruik alleen de hierboven vermelde batterijpatronen en laders. Het gebruik van andere batterijpatronen en laders kan letsel en/of brand veroorzaken.

Symbolen

In de volgende paragrafen staan de symbolen die voor het apparaat kunnen worden gebruikt. Het is belangrijk dat u hiervan de betekenis begrijpt vóór gebruik.



Lees de handleiding.



Uitsluitend voor EU-landen
Gooi elektrische apparatuur of batterijen niet weg bij het huishoudelijk afval! Ingevolge de Europese richtlijnen inzake afgedankte elektrische en elektronische apparatuur en batterijen en accu's en afgedankte batterijen en accu's, en de implementatie in overeenstemming met nationale wetgeving, moeten elektrische apparatuur en batterijen en 'accu's die het einde van hun levensduur hebben bereikt, apart worden ingezameld en worden teruggebracht naar een recycling- voorziening die de materialen op milieuvriendelijke wijze verwerkt.



Let op: brandgevaar.

VEILIGHEIDSWAARSCHUWINGEN

1. Dit apparaat is alleen geschikt voor gebruik op de camping als het apparaat wordt gevoed door een batterij.
2. Houd de ventilatieopeningen in het apparaat vrij van verstoppingen.
3. Gebruik geen mechanische apparaten of andere middelen om het ontdooiproces te versnellen, behalve die welke door de fabrikant worden aanbevolen.
4. Gebruik geen elektrische apparaten in de delen van het apparaat voor het bewaren van voedsel tenzij het gaat om apparaten die door de fabrikant zijn aanbevolen.
5. Plaats geen explosieve stoffen in het apparaat, zoals een spuitbus met aerosol die ontvlambaar drijfgas bevat.
6. Als de voedingskabel is beschadigd, moet deze worden vervangen door de fabrikant, zijn servicemonteur of personen met een vergelijkbare bevoegdheid, zodat gevaarlijke situaties worden voorkomen.
7. Let er bij het plaatsen van het apparaat op dat de voedingskabel niet bekneld raakt of beschadigd raakt.
8. Plaats geen meervoudige draagbare stopcontacten of draagbare voedingen aan de achterzijde van het apparaat.
9. Let erop dat het koelmiddelcircuit niet beschadigd raakt.

BELANGRIJKE OPMERKINGEN

1. Lees de handleiding voor gebruik aandachtig door.
2. Controleer of het gebruikte spanningsbereik hetzelfde is als op het typeplaatje, of de stekker van het netsnoer overeenkomt met het stopcontact en zorg ervoor dat het stopcontact goed geaard is.

3. Wanneer het netsnoer of het stopcontact beschadigd is of wanneer andere elektrische componenten defect zijn, mag u dit product niet meer gebruiken. Stuur het naar de dealer of het lokale speciale onderhoudsnetwerk voor vervanging of reparatie.
4. Plaats het product niet onderstevoren en kantel het niet boven 15°.
5. Dompel het apparaat niet onder in water of een andere vloeistof om elektrische schokken te voorkomen. Niet blootstellen aan regen.
6. Verwijder de batterij en trek de stekker uit het stopcontact als u het apparaat niet gebruikt of schoonmaakt.
7. Bij het gebruik van het apparaat moet de inlaat van het netsnoer en het stopcontact op een bepaalde afstand (ongeveer 15 cm) van andere voorwerpen worden gehouden, zodat het effect van de warmteafvoer van het apparaat niet wordt beïnvloed.
8. Accessoires die niet door de fabrikant worden aanbevolen, mogen niet worden gebruikt.
9. Laat kinderen of personen met een lichamelijke handicap niet zonder begeleiding of toezicht opereren.
10. Plaats het apparaat niet naast een hoge temperatuur gas- of elektrische kachel om ongelukken te voorkomen.
11. Start de aan/uit-knop niet vaak (minstens 5 minuten per keer) om schade aan de compressor te voorkomen.
12. Steek geen metaalfolie of andere geleidende materialen in het apparaat om brand of kortsluiting te voorkomen.
13. Gebruik geen chemische reinigingsvloeistoffen en hard gereedschap om het product te reinigen.
14. Steek de stekker volledig in de ingang "DC IN". Als u dit niet doet, kan de stekker vervormen of brand veroorzaken.
15. Maak de stekker van de sigarettenaanstecker schoon voordat u de stekker in het stopcontact steekt. Als u dit niet doet, kan de stekker vervormen of brand veroorzaken.
16. Het apparaat niet gebruiken tijdens het rijden. Dit kan een ongeluk veroorzaken.
17. Wanneer de resterende capaciteit van de autoaccu klein wordt, gebruikt u het apparaat met draaiende motor. Haal na gebruik van het apparaat de stekker van de sigarettenaanstecker uit het stopcontact om te voorkomen dat de accu van de auto wordt geladen.
18. Maak geen misbruik van de netstroomadapter en de adapter voor de sigarettenaanstecker.
19. Maak de stekker van de netstroomadapter en de adapter voor de sigarettenaanstecker schoon. Vuil zoals water of zout dat aan de stekker vastzit, kan leiden tot roest en een slechte geleiding, vervorming of brand.
20. Raak de stekker van de netstroomadapter en de adapter voor de sigarettenaanstecker niet onmiddellijk na gebruik aan. Ze kunnen extreem heet zijn en de huid verbranden.
21. Haal het apparaat nooit uit elkaar.
22. Laad de autoaccu niet op tijdens het gebruik van het apparaat. Er kan een ontoelaatbare spanning op het product worden gezet, wat kan leiden tot uitval of brand.

23. **Gebruik geen ontvlambare sproeier in de buurt van het apparaat.** Anders kan het brand veroorzaken.
24. **Raak tijdens het gebruik de inhoud van het apparaat, vooral die van metaal, niet met natte handen aan.** Dit kan bevriezing veroorzaken.
25. **Pak de stekker niet met en natte of vette hand vast.** Dit kan een elektrische schok veroorzaken.
26. **Stop geen medicijnen of academisch materiaal in het apparaat.** Dit apparaat kan de materialen die een strikte temperatuurcontrole vereisen niet opslaan.
27. **Gebruik dit product niet als een opstap of stoel.** Dit kan vallen en verwondingen veroorzaken.
28. **Laat dit apparaat niet op hete plaatsen staan, zoals in een auto onder de zon.** Dit kan brand veroorzaken.
29. **Laat kleine kinderen en huisdieren niet met dit apparaat spelen. Houd het apparaat tijdens het opslaan buiten bereik van kinderen.**
30. **Vul het apparaat niet te vol met eten en drinken.** De koelprestaties kunnen worden verminderd, waardoor voedsel en drank gaan bederven.
31. **Zorg ervoor dat de batterij niet leeg raakt terwijl u het eten en drinken koel of warm houdt. Bewaar geopende levensmiddelen niet te lang.** Eten en drinken kunnen bederven.
32. **Gebruik niet in de buurt van verwarmingsmaterialen of gasapparaten.** Het koelvermogen kan verminderd worden, of een gaslek kan brand veroorzaken.
33. **Gebruik geen mes of schroevendraaier om ijs of vorst uit het apparaat te verwijderen.** Dit kan de binnenkant van het apparaat beschadigen en een storing veroorzaken, of het ingesloten gas of de olie kan gaan spuiten.
34. **Gebruik de DC-uitgang (DC) van de motorgenerator niet als stroomvoorziening.** Dit kan een storing veroorzaken.
35. **Zet geen water rechtstreeks in het apparaat. Er kan water in het apparaat komen en een storing veroorzaken.** Als er zich water in de kamer heeft opgehoopt, veeg het dan af met een zachte doek.
36. **Pas op dat u uw vinger niet afknelt bij het sluiten en openen van de bovenste afdekking.**
37. **Zet geen dingen die gemakkelijk bederfelijk zijn bij het gebruik van de verwarmingsmodus.** Eten en drinken kunnen bederven.
38. **Raak bij het gebruik van de verwarmingsmodus de binnenkant van het apparaat niet te lang met de hand aan.** Risico op brandwonden bij lage temperatuur.
39. **Gebruik dit apparaat niet in het koelvoertuig of de koelruimte.** Dauwcondensatie treedt gemakkelijk op in het koelvoertuig en de koelruimte, waardoor waterdruppels op het apparaat vallen en er storingen ontstaan.
40. **Plaats geen wezens zoals huisdieren in het apparaat.** Dit apparaat kan geen wezens redden.
41. **Doe geen koelmiddel in een kapotte zak. Als het koelmiddel in het apparaat lekt, kan het metalen deel van het apparaat gecorrodeerd raken. Als het koelmiddel lekt, veeg het dan af met een vochtige zachte doek en veeg het vervolgens droog met een zachte doek.**
42. **Bevestig de schouderband stevig, zodat deze niet door het gewicht van het apparaat kan wegzakken.** Anders kan het apparaat vallen en letsel veroorzaken.
43. **Als u eten en drinken in het apparaat zet, zet dan van tevoren een iets koud of warmes erin.** Dit apparaat kan niet in korte tijd afkoelen of verwarmen.
44. **Wanneer u het apparaat in een auto gebruikt, zorg er dan voor dat u het apparaat op een stabiele plaats installeert, zoals de bagageruimte of de voeten van de achterbank, en zet het vast. Plaats het apparaat niet in een onstabiele toestand op de stoel.** Als de auto tijdens het rijden plotseling start of stopt, kan het apparaat omvallen en bewegen, wat letsel kan veroorzaken.
45. **Houd het apparaat stevig vast tijdens het dragen.** Anders kan het apparaat vallen en een storing veroorzaken, of kan het op uw voeten vallen en letsel veroorzaken.
46. **Verwijdering van het apparaat.**



Deze markering geeft aan dat dit product in de EU niet mag worden weggegooid met ander huishoudelijk afval. Recycle het apparaat op een verantwoordelijke manier, om het duurzame hergebruik van materiële bronnen te promoten en mogelijke schade aan het milieu of de volksgezondheid door ongecontroleerd weggooien te voorkomen. Het isolatieblaasgas is brandbaar. Breng het apparaat alleen naar een erkend afvalverwerkingscentrum als u het afvoert. Het product niet blootstellen aan open vuur.

Veiligheidswaarschuwingen voor op batterijen werkende apparaten

Gebruik en onderhoud van het apparaat op batterijen

1. **Zorg ervoor dat het apparaat niet onbedoeld kan worden ingeschakeld. Controleer dat de schakelaar in de uit-stand staat, voordat u de batterij aansluit, of het apparaat oppakt of draagt.** Het apparaat dragen met uw vinger op de schakelaar of de batterij plaatsen in en apparaat dat is ingeschakeld, leidt tot ongelukken.
2. **Koppel de batterij los van het apparaat voordat u wijzigingen aanbrengt, accessoires wisselt of het apparaat opbergt.** Dergelijke preventieve veiligheidsmaatregelen beperken het risico dat het apparaat per ongeluk wordt ingeschakeld.
3. **Laad alleen op met de lader die door de fabrikant wordt gespecificeerd.** Een lader die geschikt is voor het ene type batterij kan een brandgevaar opleveren bij gebruik met een andere batterij.
4. **Gebruik apparaten uitsluitend met de speciaal aangeduide batterijen.** Gebruik van andere batterijen kan een risico op letsel en brand opleveren.
5. **Bewaar een batterij, wanneer u deze niet gebruikt, op enige afstand van andere metalen voorwerpen zoals paperclips, munten, sleutels, spijkers, schroeven of andere kleine metalen voorwerpen die een verbinding van de ene pool met de andere tot stand kunnen brengen.** Wanneer kortsluiting ontstaat tussen de polen van de batterij kan dat brandwonden of brand veroorzaken.

6. **Wanneer de batterij ruw wordt behandeld kan er vloeistof uit komen; vermijd contact hiermee.** Als u per ongeluk deze vloeistof aanhaakt, spoel dan met water. Komt de vloeistof in contact met uw ogen, roep dan **onmiddellijk medische hulp in.** Vloeistof die uit de batterij komt kan irritatie of brandwonden veroorzaken.
7. **Gebruik geen batterijen of apparaten die zijn beschadigd of waaraan wijzigingen zijn aangebracht.** Beschadigde of gewijzigde batterijen kunnen een onvoorspelbaar gedrag vertonen met als gevolg brand, explosie of risico op letsel.
8. **Stel een batterij of apparaat niet bloot aan brand of uitzonderlijk hoge temperaturen.** Blootstelling aan brand of een temperatuur boven 130°C kan een explosie veroorzaken.
9. **Volg alle oplaadinstructies op en laad de batterij of het apparaat niet op buiten het in de handleiding aangegeven temperatuurbereik.** Onjuist opladen of bij temperaturen buiten het gespecificeerde bereik kan de batterij beschadigen en het risico op brand vergroten.
10. **Laat servicewerkzaamheden uitvoeren door een gekwalificeerde reparateur die alleen identieke vervangende onderdelen gebruikt.** Dit garandeert dat de veiligheid van het product wordt gehandhaafd.
11. **Breng geen wijzigingen in het apparaat of de batterij aan en probeer het niet te repareren, behalve als dat wordt aangegeven in de instructies voor gebruik en onderhoud.**
7. **Gooi de batterijpatroon niet in het vuur, zelfs niet als deze ernstig is beschadigd of volledig is uitgeput.** De batterijpatroon kan exploderen in vuur.
8. **Laat de batterij niet vallen, behandel de batterij voorzichtig.**
9. **Gebruik geen beschadigde batterijen.**
10. **Voor lithium-ionbatterijen gelden de voorschriften van de Wet Gevaarlijke Goederen.**
Voor commerciële transporten, bijvoorbeeld door externe partijen of expediteurs, moeten speciale verpakkingseisen en de etikettering in acht worden genomen.
Vraag bij de voorbereiding van verzending van een artikel het advies van een expert op het gebied van gevaarlijke materialen. Neem ook nationaal van kracht zijnde meer gedetailleerde voorschriften in acht.
Open contactpunten afdekken met tape of op andere wijze en verpak de batterij zo dat deze zich niet kan verplaatsen in de verpakking.
11. **Wanneer u het batterijpatroon weggooit, verwijder deze dan uit het apparaat en gooi deze op een veilige plaats weg. Volg de lokale voorschriften voor de afvalverwerking van batterijen.**
12. **Gebruik de batterijen uitsluitend in de producten die door Makita worden aangeduid.** Wanneer u de batterijen in producten plaatst die daarvoor niet geschikt zijn, kan dat brand, uitzonderlijke warmteontwikkeling, explosie of lekkage van elektrolyt tot gevolg hebben.
13. **Als het apparaat gedurende lange tijd niet wordt gebruikt, moet de batterij uit het apparaat worden verwijderd.**

Belangrijke veiligheidsinstructies voor de batterijpatroon

1. Lees, voordat u de batterijpatroon gebruikt, alle instructies en markeringen op (1) de batterijlader, (2) de batterij en (3) het product dat de batterij gebruikt.
2. **Demonteer de batterijhouder niet.**
3. **Als de bedrijfstijd aanzienlijk korter is geworden, stop dan onmiddellijk met het gebruik van het product. Doet u dat niet, dan kan dat oververhitting tot gevolg hebben, mogelijke brandwonden en zelfs een explosie.**
4. **Mocht er elektrolyt in uw ogen terecht komen, spoel uw ogen dan uit met helder water en roep onmiddellijk medische hulp in. Het kan resulteren in gezichtsvermogenverlies.**
5. **Sluit de batterijpatroon niet kort:**
 - (1) Raak de klemmen niet aan met geleidend materiaal.
 - (2) Vermijd het opslaan van het batterijpatroon in een container met andere metalen voorwerpen zoals spijkers, munten, enz.
 - (3) Stel het batterijpatroon niet bloot aan water of regen.**Kortsluiting van een batterij kan leiden tot een grote elektrische stroom, oververhitting, mogelijke brandwonden en zelfs storing van het apparaat.**
6. **Bewaar en gebruik het apparaat en het batterijpatroon niet op plaatsen waar de temperatuur 50°C kan bereiken of overschrijden.**

BEWAAR DEZE INSTRUCTIES.



LET OP: Gebruik alleen echte Makita-batterijen. Gebruik van niet-oorspronkelijke batterijen van Makita, of van batterijen waaraan veranderingen zijn aangebracht, kan ertoe leiden dat de batterij openbarst, wat brand, persoonlijk letsel en schade kan veroorzaken. Ook vervalt de Makita-garantie voor het Makita-apparaat en de lader.

Tips voor een maximale levensduur van de batterij

1. **Laad de batterij op voordat deze volledig is ontladen. Stop altijd met het gebruiken van het apparaat en laad de batterijpatroon op wanneer u merkt dat het apparaat minder vermogen heeft.**
2. **Laad nooit een volledig opgeladen batterijpatroon op. Door de batterij teveel op te laden, verkort u de levensduur van de batterij.**
3. **Laad de batterijpatroon op bij een kamertemperatuur van 10°C - 40°C. Laat een batterijpatroon afkoelen voordat u deze oplaadt.**
4. **Laad de batterijpatroon op als u deze gedurende een lange tijd niet gebruikt (meer dan zes maanden).**

ONDERDEELBESCHRIJVING

► Afb.1

1	Regelpaneel	2	Afdekking van batterij	3	Bovenste dekkingshaak
4	Bovenste afdekking	5	Handvat	6	Draaghandvat
7	Opener	8	Filterdeksel	9	Wiel
10	DC IN-aansluiting	11	Temperatuur plusknop	12	Aan/uit-knop
13	Koel/warmte schakelaarknop	14	Temperatuurweergave	15	Batterij-indicator
16	Temperatuurverlagingknop	-	-	-	-

BEDIENING

1. De stroomtoevoer aansluiten

A) Batterij

⚠ LET OP: Schakel het apparaat altijd uit voordat u de batterijcassette installeert of verwijderd.

⚠ LET OP: Houd het gereedschap en het batterijpatroon stevig vast bij het plaatsen of verwijderen van het batterijpatroon. Als u het apparaat en het batterijpatroon niet stevig vasthoudt, kan het apparaat en het batterijpatroon van uw handen afglijden, wat kan leiden tot schade aan het apparaat en het batterijpatroon en tot persoonlijk letsel.

Om het batterijpatroon te installeren, opent u de batterijklep.

Houd de tong van de batterijpatroon tegenover de groef in de behuizing en schuif de patroon op z'n plaats. Schuif de patroon zo ver mogelijk in het vak tot u een lichte klik hoort.

Sluit vervolgens de afdekking van de batterij.

Om het batterijpatroon te verwijderen, schuift u deze uit het apparaat terwijl u de knop op de voorkant van het patroon schuift.

► Afb.2

► 1. Rood deel 2. Knop 3. Batterijpatroon

⚠ LET OP: Plaats de batterijpatroon altijd zo ver dat u de rood deel niet meer kunt zien. Zo niet, dan kan het per ongeluk uit het gereedschap vallen, waardoor u of iemand om u heen gewond raakt.

⚠ LET OP: Gebruik geen geweld bij het plaatsen van de batterijpatroon. Als u de patroon niet gemakkelijk naar binnen kunt schuiven, plaatst u de batterij niet op juiste wijze.

OPMERKING: Er kunnen tot twee batterijen worden geplaatst, maar het apparaat gebruikt slechts een batterijpatroon voor de werking.

B) Netspanningsadapter (Alleen gebruiken als recreatievoertuig)

Wanneer u het apparaat met wisselstroom gebruikt, gebruikt u de bij het apparaat geleverde netspanningsadapter. Steek de stekker in de "DC IN"-ingang van het apparaat en steek vervolgens het andere uiteinde in een stopcontact.

C) Sigarettenaanstekeraadapter

Wanneer u het apparaat met de sigarettenaanstekeraansluiting gebruikt, gebruikt u de bij het apparaat geleverde sigarettenaanstekeraadapter. Steek de stekker in de "DC IN"-ingang van het apparaat en steek vervolgens het andere uiteinde in de aansluiting van de sigarettenaanstekera.

⚠ LET OP: Steek de stekker volledig in de ingang "DC IN". Als u dit niet doet, kan de stekker vervormen of brand veroorzaken.

⚠ LET OP: Sluit het deksel van de "DC IN"-aansluiting altijd goed af als het netsnoer niet is aangesloten.

KENNISGEVING: Nadat het apparaat geïnstalleerd wordt met de batterijbox en ongeveer 24 uur wordt uitgevoerd, schakelt de batterijbox de strooming automatisch uit om de batterijbox te beschermen. Als dit gebeurt, voert het apparaat niet uit met de batterij en de batterij lamp schakelt uit. Als u de stroom van batterij gaat herstellen, zult u de batterijbox uitnemen en het opnieuw installeren.

OPMERKING: Wanneer de voeding van het apparaat wordt omgeschakeld, stopt de compressor ongeveer 3 minuten om de compressor te beschermen.

OPMERKING: Als bescherming voor de compressor duurt het na het uitschakelen van het apparaat ongeveer 3 minuten om de compressor opnieuw te starten.

2. Het apparaat inschakelen

Druk op de aan/uit-knop om het apparaat in te schakelen. Druk nogmaals op de aan/uit-knop om het apparaat uit te schakelen.

3. Omschakelen koel-/verwarmingsmodus

Druk op de toets voor de koel-/verwarmingssschakelaar om de bedrijfsmodus te wijzigen.

De temperatuurweergave knippert de regeltemperatuur.

- Wanneer het apparaat in de koelmodus werkt, is de regeltemperatuur -18°C, -10°C, 0°C, 5°C of 10°C (0°F, 15°F, 30°F, 40°F of 50°F).
- Wanneer het apparaat in de verwarmingsmodus werkt, is de regeltemperatuur 55°C of 60°C (130°F of 140°F).

4. Selectie van de regeltemperatuur

Druk op de temperatuur plus-knop of de temperatuurverlagingknop om de regeltemperatuur te selecteren.

Het apparaat begint 5 seconden later te koelen/verwarmen zonder enige handeling, daarna stopt de regeltemperatuur met knipperen en geeft de temperatuurweergave de huidige temperatuur weer.

Het apparaat stopt met koelen/verwarmen wanneer de huidige temperatuur de controletemperatuur bereikt.

Tips voor efficiënt koelen

Het langdurig openen van de bovenste afdekking kan leiden tot een aanzienlijke verhoging van de temperatuur in de kamer.







- Reinig regelmatig oppervlakken die in contact kunnen komen met voedsel en toegankelijke afvoersystemen.
- Bewaar rauw vlees en vis in geschikte containers in de kamer zodat dit niet in contact komt met of druipt op andere etenswaren.
- Als de kamer voor langere tijd leeg wordt gelaten:
 - Schakel het apparaat uit.
 - Ontdooi de kamer.
 - Reinig en droog de kamer.
 - Laat de bovenste afdekking open om te voorkomen dat er schimmel ontstaat in de kamer.

FUNCTIE

De resterende batterijcapaciteit aanduiden

De batterij-indicator geeft de resterende capaciteit van de batterij aan.

De resterende batterijcapaciteit wordt in de volgende tabel weergegeven.

















Status batterij-indicator		Resterende batterijcapaciteit
 Aan	 Uit	
		50% tot 100%
		20% tot 50%
		0% tot 20%
 (Knipperend)		De batterij laden

(alleen voor batterijpatronen met de indicator)

Druk op de controleknop op de batterijpatroon zodat u kunt zien hoeveel capaciteit de batterij nog heeft. De indicatielampjes gaan een paar seconden branden.

► Afb.3

► 1. Indicielampjes 2. Controleknop

Indicielampjes			Resterende capaciteit
 Brandend	 Uit	 Knipperend	
			75% tot 100%
			50% tot 75%
			25% tot 50%
			0% tot 25%
			Laad de batterij op.
			Misschien is er storing in de batterij opgetreden.
			

OPMERKING: Afhankelijk van de gebruiksomstandigheden en de omgevingstemperatuur kan de aanleiding wat afwijken van de werkelijke capaciteit.

Apparaat/batterijbeschermingssysteem

Het apparaat is uitgerust met het beschermingssysteem. Dit systeem schakelt automatisch de stroom uit om de levensduur van het apparaat en de batterij te verlengen. Het apparaat stopt automatisch tijdens het gebruik als het apparaat of de batterij onder een van de volgende omstandigheden wordt geplaatst.

1. Bescherming tegen overbelasting van de batterij

Wanneer de batterijcapaciteit laag wordt, stopt het apparaat automatisch. De batterij-indicator geeft aan dat de batterij moet worden opgeladen. Verwijder de batterijen uit het apparaat en laad de batterijen op.

2. Overstroombeveiliging

Wanneer het apparaat wordt gebruikt op een manier die ervoor zorgt dat het een abnormaal hoge stroomsterkte trekt, stopt het apparaat automatisch. Stop in deze situatie de toepassing die de oorzaak was van de overbelasting van het apparaat. Schakel daarna het apparaat weer in.

3. Ingangsbeveiliging voor auto's

Wanneer de ingangsspanning van de auto lager is dan de nominale spanning, schakelt dit beveiligingssysteem het apparaat uit en geeft de temperatuurweergave "F3" weer met een pieptoon.

4. Overspanningsbeveiliging

Wanneer de ingangsspanning hoger is dan de nominale spanning, schakelt dit beveiligingssysteem het apparaat uit en geeft de temperatuurweergave "F4" weer met een pieptoon.

5. Kortsluitbeveiliging

Het circuit heeft een kortsluitbeveiligingsfunctie in geval van kortsluiting. Breng het apparaat in deze situatie naar Makita Authorized of Factory Service Centers.

Kantelbeveiligingsfunctie

Het apparaat is uitgerust met de kantelbeveiligingsfunctie. Bij gebruik van het apparaat in de koelmodus wordt het apparaat automatisch uitgeschakeld als het onder een van de volgende hoeken wordt geplaatst.

- A) Wanneer het apparaat meer dan 30° uit de vlakke hoek komt, zoals aangegeven in de figuur A-1, wordt het apparaat uitgeschakeld en geeft de temperatuurweergave een tijdje "F1" aan. Het duurt 3 minuten om opnieuw op te starten nadat het apparaat weer in horizontale positie is gebracht.
- Wanneer het apparaat meer dan 70° uit de vlakke hoek komt, zoals weergegeven in de figuur A-2, wordt het apparaat uitgeschakeld en geeft de temperatuurweergave "F6" weer tot het opnieuw opstarten. Het duurt 2 uur om opnieuw op te starten nadat het apparaat weer in horizontale positie is gebracht.

► Afb.4

- B) Wanneer het apparaat meer dan 30° uit de vlakke hoek komt, zoals aangegeven in de figuur B-1, wordt het apparaat uitgeschakeld en geeft de temperatuurweergave een tijdje "F1" aan. Het duurt 3 minuten om opnieuw op te starten nadat het apparaat weer in horizontale positie is gebracht.
- Wanneer het apparaat meer dan 40° uit de vlakke hoek komt, zoals weergegeven in de figuur B-2, wordt het apparaat uitgeschakeld en geeft de temperatuurweergave "F6" weer tot het opnieuw opstarten. Het duurt 2 uur om opnieuw op te starten nadat het apparaat weer in horizontale positie is gebracht.

► Afb.5

- C) Wanneer het apparaat meer dan 30° uit de vlakke hoek komt, zoals aangegeven in de figuur C-1, wordt het apparaat uitgeschakeld en geeft de temperatuurweergave een tijdje "F1" aan. Het duurt 3 minuten om opnieuw op te starten nadat het apparaat weer in horizontale positie is gebracht.
- Wanneer het apparaat meer dan 70° uit de vlakke hoek komt, zoals weergegeven in de figuur C-2, wordt het apparaat uitgeschakeld en geeft de temperatuurweergave "F6" weer tot het opnieuw opstarten. Het duurt 2 uur om opnieuw op te starten nadat het apparaat weer in horizontale positie is gebracht.

► Afb.6

- D) Wanneer het apparaat meer dan 30° uit de vlakke hoek komt, zoals aangegeven in de figuur D-1, wordt het apparaat uitgeschakeld en geeft de temperatuurweergave een tijdje "F1" aan. Het duurt 3 minuten om opnieuw op te starten nadat het apparaat weer in horizontale positie is gebracht.
- Wanneer het apparaat meer dan 70° uit de vlakke hoek komt, zoals weergegeven in de figuur D-2, wordt het apparaat uitgeschakeld en geeft de temperatuurweergave "F6" weer tot het opnieuw opstarten. Het duurt 2 uur om opnieuw op te starten nadat het apparaat weer in horizontale positie is gebracht.

► Afb.7

- E) Wanneer het apparaat meer dan 180° uit de vlakke hoek komt, zoals weergegeven wordt het apparaat uitgeschakeld en geeft de temperatuurweergave "F6" weer tot het opnieuw opstarten. Het duurt 2 uur om opnieuw op te starten nadat het apparaat weer in horizontale positie is gebracht.

USB opladen

De USB-poort bevindt zich in het batterijvak. De USB-poort geeft in bedrijfstoestand continu 5V spanning uit.

Geheugenfunctie

Na het instellen van de regeltemperatuur wordt, als de gebruiker niet binnen 5 seconden een handeling uitvoert, de huidige instelling in het geheugen opgeslagen. De volgende keer start het apparaat in dezelfde instelling.

Omschakelen van de temperatuureenheid

U kunt de eenheid van temperatuur °C (graad Celsius) of °F (graad Fahrenheit) wijzigen door de volgende procedure te volgen.

1. Schakel het apparaat in.
2. Druk op de toets van de koel-/verwarmingsschakelaar totdat het apparaat (°C of °F) begint te knipperen.
3. Druk op de temperatuur plus-knop of de temperatuurverlagingknop om de eenheid te selecteren.
4. Druk op de toets van de koel-/verwarmingsschakelaar, of laat het apparaat 5 seconden staan zonder bediening. De selectie van de eenheid is voltooid.

Schouderriem

1. Steek de riem door de linker- en rechterhandvatten.
2. Doe de riem om.

► Afb.8

Foutcode

Voor de specifieke fouten geeft de temperatuurweergave de volgende code weer.

Foutcode	Kwestie
F1	Kantelbeveiliging is actief. Raadpleeg het gedeelte voor de kantelbeveiligingsfunctie.
F2	De batterij raakt op.
F3	De ingangsspanning is laag. Raadpleeg de paragraaf voor de ingangsspanningsbeveiliging van de auto.
F4	De ingangsspanning is hoog. Raadpleeg het gedeelte voor de overspanningsbeveiliging.
F5	Er is iets mis met de sensor in het apparaat. Breng het apparaat naar Makita Authorized of Factory Service Centers.
F6	Kantelbeveiliging is actief. Raadpleeg het gedeelte voor de kantelbeveiligingsfunctie.

ONDERHOUD

⚠ LET OP: Denk er vooral aan dat u eerst het apparaat moet uitschakelen, de stekker uit het stopcontact moet halen en de batterijpatroon moet verwijderen, en dat u dan pas een inspectie of onderhoud mag uitvoeren.

KENNISGEVING: Gebruik nooit dieselolie, wasbenzine, ververdunner of alcohol of iets dergelijks. Dat zou kunnen leiden tot verkleuring, vervorming of het ontstaan van scheuren.

Om de VEILIGHEID en BETROUWBAARHEID van het product te handhaven, moeten reparaties, elk ander onderhoud of elke andere aanpassing worden uitgevoerd door Makita Authorized of Factory Service Centers, waarbij altijd gebruik wordt gemaakt van Makita-vervangingsonderdelen.

Reiniging

- Maak de olievlek in de kamer regelmatig schoon.
- Reinig de binnenkant van de kamer om geurtjes te voorkomen.
- Reinig het stof op het filter regelmatig om het koelrendement te verbeteren.
- De afdichtingsstrip van de bovenste afdekking wordt snel vuil, maak deze op tijd schoon.

Ontdooien

Om te ontdooien, schakelt u de stroom uit en wacht u tot de vorst gesmolten is. Veeg dan het water af.

Het filter reinigen

1. Druk de schuifafdekking in de richting van de pijl op de afbeelding en verwijder vervolgens de filterafdekking.

► **Afb.9**

2. Verwijder het filter, maak het filter schoon en plaats het filter weer terug in de filterafdekking.
3. Plaats het filterdeksel terug.

► **Afb.10**

OPTIONELE ACCESSOIRES

⚠ LET OP: Deze accessoires of hulpstukken worden aanbevolen voor gebruik met uw Makita-gereedschap zoals gespecificeerd in deze handleiding. Het gebruik van andere accessoires of hulpstukken kan een risico van letsel voor personen geven. Gebruik het accessoire of hulpstuk uitsluitend voor het aangegeven doel.

Als u hulp nodig hebt voor meer informatie over deze accessoires, vraag dan uw plaatselijke Makita Service Center.

- Echte Makita-batterij en -lader

OPMERKING: Sommige artikelen in de lijst kunnen als standaardaccessoires in het gereedschapspakket worden opgenomen. Welke artikelen dat zijn, kan van land tot land verschillen.

ADVERTENCIA

Este dispositivo puede ser utilizado por niños de 8 años en adelante y personas con capacidades físicas, sensoriales o mentales reducidas o falta de experiencia y conocimiento si se les ha dado supervisión o instrucciones sobre el uso del dispositivo de manera segura y entienden los peligros implicados. Los niños no deben jugar con el artefacto. La limpieza y su mantenimiento no debe realizarse por niños sin supervisión.

ESPECIFICACIONES

Modelo:		DCW180	
Capacidad		20L	
Entrada	Cartucho de batería	CC 18V	
	Adaptador de CA	Consulte la indicación en el adaptador de CA. (El voltaje de entrada varía según el país).	
	Adaptador para encendedor de cigarrillos	CC. 12V/24V	
Protección antichoque clase		III	
Clase climática		SN/N/ST/T	
Material aislante / Material espumoso		Espuma de poliuretano/ciclopentano (C ₅ H ₁₀)	
Refrigerante		R-1234yf (26 g)	
Potencia de funcionamiento		Potencia de enfriamiento 90 W, potencia de calentamiento 42 W	
Dimensiones	Dimensiones externas	623 (L) mm X 341 (AN) mm X 371,5 (AL) mm	
	Interior de la cámara	323 (L) mm X 240 (AN) mm X 261 (AL) mm	
Peso neto		14,3kg (con dos pilas)/13,0kg (sin pilas)	
Grado de protección		IPX4 (solo alimentado por batería)	
Tiempo de funcionamiento* (con BL1860B x1)	Temperatura ambiente de 30°C (85°F)	-18°C (0°F) temperatura de control	2,5 horas
		5°C (40°F) temperatura de control	8,5 horas
	Temperatura ambiente de 0°C (30°F)	60°C (140°F) temperatura de control	2 horas
Cartucho de batería aplicable		BL1815N / BL1820 / BL1820B / BL1830 / BL1830B / BL1840 / BL1840B / BL1850 / BL1850B / BL1860B	
Cargador aplicable		DC18RC / DC18RD / DC18RE / DC18SD / DC18SE / DC18SF / DC18SH	

* Los tiempos de funcionamiento son aproximados y pueden variar según el tipo de batería, el estado de carga y las condiciones de uso.

- Debido a nuestro programa continuo de investigación y desarrollo, las especificaciones en este documento están sujetas a cambios sin previo aviso.
- Las especificaciones pueden variar de un país a otro.
- Es posible que algunos de los cartuchos de batería y cargadores mencionados anteriormente no estén disponibles, dependiendo de su región de residencia.

⚠ADVERTENCIA: Utilice únicamente los cartuchos de batería y los cargadores mencionados anteriormente. El uso de cualquier otro cartucho de batería y cargador puede causar lesiones y/o incendios.

Símbolos

A continuación se muestran los símbolos que se pueden usar para el dispositivo. Asegúrese de comprender su significado antes del uso.



Lea el manual de instrucciones.



Apto solo para países de la UE
¡No deseche el equipo eléctrico o el paquete de baterías junto con los residuos domésticos! De conformidad con las Directivas Europeas relativas a Residuos de Equipos Eléctricos y Electrónicos y Acumuladores, y Residuos de Baterías y Acumuladores y su implementación según las leyes nacionales, el equipo eléctrico, las baterías y el o los paquetes de baterías cuya vida útil haya terminado se deberán recolectar por separado y llevar a una instalación de reciclaje compatible con el medio ambiente.



Precaución: riesgo de incendio.

ADVERTENCIAS DE SEGURIDAD

1. Este dispositivo es adecuado para acampar solo cuando el dispositivo se utilice a batería.
2. Mantenga las aberturas de ventilación del dispositivo sin obstrucciones.
3. No utilice dispositivos mecánicos u otros medios para acelerar el proceso de descongelación, que no sean los recomendados por el fabricante.
4. No utilice dispositivos eléctricos dentro de los compartimentos de almacenamiento de alimentos del dispositivo, a menos que sean del tipo recomendado por el fabricante.
5. No almacene sustancias explosivas como latas de aerosol con gas inflamable en este dispositivo.
6. Si el cordón de alimentación está dañado, deberá ser reemplazado por el fabricante, su agente de servicio o personas similarmente cualificadas para evitar un accidente.
7. Cuando coloque el aparato, asegúrese de que el cable de alimentación no esté golpeado ni dañado.
8. No coloque varias toma de corriente portátiles o fuentes de alimentación portátiles en la parte posterior del aparato.
9. No dañe el circuito de refrigeración.

ADVERTENCIA IMPORTANTE

1. Lea el manual de instrucciones cuidadosamente antes de usar.

2. Compruebe si el rango de voltaje utilizado es el mismo que el marcado en la placa de identificación, si el enchufe del cable de alimentación coincide con la toma de corriente y asegúrese de que la toma de corriente esté bien conectada a tierra.
3. Si el cable de alimentación o el enchufe están dañados, o cualquier otro componente eléctrico está defectuoso, no continúe utilizando este producto. Envíelo al distribuidor o a la red local de mantenimiento especial para su reemplazo o reparación.
4. No coloque el producto al revés ni lo incline más de 15°.
5. No sumerja el dispositivo en agua u otro líquido para evitar descargas eléctricas. No exponer a la lluvia.
6. Cuando no esté en uso o limpio, retire la batería y desenchufe el cable de alimentación.
7. Al operar el dispositivo, la entrada del cable de alimentación y la salida deben mantenerse a cierta distancia (unos 15 cm) de otros elementos, para no afectar el efecto de disipación de calor de la máquina.
8. No se deben utilizar accesorios no recomendados por el fabricante.
9. No permita que niños o personas con discapacidad física operen sin ningún control o supervisión.
10. No coloque el dispositivo junto a una estufa de gas o eléctrica a alta temperatura para evitar accidentes.
11. No inicie el botón de encendido con frecuencia (al menos esperar 5 minutos cada vez) para evitar daños al compresor.
12. No inserte papel de aluminio u otros materiales conductores en el dispositivo para evitar incendios o cortocircuitos.
13. No utilice líquidos de lavado químicos ni herramientas de material duro para limpiar el producto.
14. Inserte el enchufe de manera completa en la entrada "DC IN". No hacerlo puede deformar el enchufe o provocar un incendio.
15. Limpie la toma del encendedor antes de insertar el enchufe. No hacerlo puede deformar el enchufe o provocar un incendio.
16. No opere el dispositivo mientras conduzca. Hacerlo puede causar un accidente.
17. Cuando la capacidad restante de la batería del automóvil sea poca, utilice el dispositivo con el motor en marcha. Después de usar el dispositivo, desenchufe el enchufe del encendedor para evitar que se cargue la batería del automóvil.
18. No maltrate el adaptador de CA y el adaptador del encendedor de cigarrillos.
19. Limpie el enchufe del adaptador de CA y el adaptador del encendedor de cigarrillos. La suciedad como el agua o la sal adherida al tapón puede causar óxido y provocar una conductividad deficiente, deformación o incendio.
20. No toque el enchufe del adaptador de CA y el adaptador del encendedor de cigarrillos inmediatamente después de su uso. Pueden estar extremadamente calientes y podrían quemar su piel.
21. No desmonte el dispositivo.
22. No cargue la batería del automóvil mientras utilice el dispositivo. Esto puede aplicar un voltaje inaceptable al producto, lo que puede causar fallas o incendio.
23. No utilice aerosoles inflamables cerca del dispositivo. De lo contrario, puede provocar un incendio.

24. **Durante su funcionamiento, no toque los contenidos, especialmente los de metal, dentro del dispositivo con las manos húmedas.** Hacerlo puede causar quemaduras por frío.
25. **No manipule el enchufe con las manos húmedas o engrasadas.** Hacerlo puede causar una descarga eléctrica.
26. **No coloque medicamentos ni materiales académicos en el dispositivo.** Este dispositivo no puede almacenar materiales que requieran un estricto control de temperatura.
27. **No utilice este producto como escalerilla o silla.** Puede causar caídas y lesiones.
28. **No deje este dispositivo en lugares calientes, como en un automóvil bajo el sol.** Hacerlo puede provocar un incendio.
29. **No permita que niños pequeños y mascotas jueguen con este dispositivo.** Mantenga el dispositivo fuera del alcance de los niños cuando lo guarde.
30. **No sobrellene el dispositivo de alimentos y bebidas.** El rendimiento de enfriamiento puede verse reducido, lo que puede pudrir los alimentos y las bebidas.
31. **Tenga cuidado de no quedarse sin batería mientras mantiene los alimentos y bebidas fríos o calientes. No almacene alimentos abiertos por mucho tiempo.** La comida y la bebida pueden pudrirse.
32. **No lo use cerca de materiales de calefacción o dispositivos a gas.** El rendimiento de enfriamiento puede verse reducido o una fuga de gas puede provocar un incendio.
33. **No utilice cuchillos o destornilladores para eliminar el hielo o la escarcha del dispositivo.** Si lo hace, puede dañar el interior del dispositivo y causar un mal funcionamiento, o el gas o el aceite encerrados pueden ser expulsados.
34. **No utilice la salida de CC (DC) del generador del motor como fuente de alimentación.** Hacerlo puede causar una falla.
35. **No ponga agua, etc. directamente en el dispositivo.** Puede entrar agua dentro del dispositivo y provocar un mal funcionamiento. Si se ha acumulado agua en la cámara, límpiela con un paño suave.
36. **Tenga cuidado de no pellizcarse el dedo al cerrar y abrir la cubierta superior.**
37. **No coloque cosas que sean fácilmente perecederas cuando utilice el modo de calefacción.** La comida y la bebida pueden pudrirse.
38. **Cuando utilice el modo de calefacción, no toque el interior del dispositivo con la mano durante mucho tiempo.** Riesgo de quemaduras a baja temperatura.
39. **No utilice este dispositivo en vehículos refrigeradores o en cámaras frigoríficas.** La condensación de rocío se produce fácilmente en vehículos refrigeradores y en cámaras frigoríficas, lo que hace que caigan gotas de agua sobre el dispositivo y provoquen un mal funcionamiento.
40. **No coloque criaturas como mascotas en el dispositivo.** Este dispositivo no puede salvar animales.
41. **No ponga agentes fríos en bolsas rotas. Si un agente frío gotea en el dispositivo, la parte metálica del dispositivo puede corroerse. Si un agente frío gotea, límpielo con un paño suave húmedo y luego séquelo con un paño suave.**
42. **Coloque la correa de seguridad de forma segura para que no se caiga debido al peso del dispositivo.** De lo contrario, el dispositivo puede caerse y causar lesiones.
43. **Cuando coloque alimentos y bebidas en el dispositivo, coloque algo frío o caliente con anticipación.** Este dispositivo no puede enfriarse ni calentarse en poco tiempo.
44. **Cuando utilice el dispositivo en un automóvil, asegúrese de instalar el dispositivo en un lugar estable, como el espacio para el equipaje o los pies de los asientos traseros, y fíjelo. No coloque el dispositivo sobre el asiento en una posición inestable.** Si el automóvil arranca o se detiene repentinamente mientras conduce, el dispositivo puede caerse y moverse, causando lesiones.
45. **Sostenga el dispositivo firmemente cuando lo transporte.** De lo contrario, el dispositivo podría caerse y causar un mal funcionamiento, o puede causar lesiones al caerse sobre los pies.
46. **Eliminación del dispositivo.**



Esta marca indica que este producto no debe desecharse con otros desechos domésticos en toda la UE. Para evitar posibles daños al medio ambiente o la salud humana por la eliminación incontrolada de residuos, recíclolo de manera responsable para promover la reutilización sostenible de los recursos materiales.

El gas para expansión en aislantes es inflamable. Al desechar el dispositivo, hágalo solo en un centro autorizado de eliminación de desechos. No exponer a llamas.

Advertencias de seguridad para dispositivos que funcionan a batería

Uso y cuidado de dispositivos a batería

1. **Evite el encendido accidental. Asegúrese que el interruptor esté en la posición de apagado antes de conectar el dispositivo a la batería, tomarla o transportarla.** Transportar el dispositivo con los dedos sobre el interruptor o suministrar corriente a un dispositivo encendido puede ocasionar accidentes.
2. **Desconecte la batería antes de realizar cualquier ajuste, cambio de accesorios o guardar la dispositivo.** Estas medidas preventivas de seguridad reducen el riesgo de encendido accidental del dispositivo.
3. **Recargue únicamente con el cargador especificado por el fabricante.** Un cargador apropiado para cierto tipo de batería puede ocasionar riesgo de incendio si se utiliza con otra batería.
4. **Utilice los dispositivos únicamente con los cartuchos de batería diseñados específicamente para éstos.** El uso de otras baterías puede resultar en lesiones o incendios.
5. **Cuando no esté en uso, mantenga la batería alejada de objetos metálicos como clips, monedas, llaves, clavos, tornillos o cualquier otro objeto metálico pequeño que pudiese crear una conexión entre las terminales.** Causar un cortocircuito en las terminales de la batería puede ocasionar quemaduras o incendios.

6. **Bajo condiciones de maltrato, la batería puede expulsar líquido; evite el contacto. En caso de contacto accidental, enjuague con agua. Si el líquido toma contacto con los ojos busque atención médica.** El líquido expulsado de la batería puede causar irritación o quemaduras.
7. **No utilice baterías o dispositivos dañados o modificados.** Las baterías dañadas o modificadas pueden exhibir un comportamiento impredecible que puede causar fuego, explosión o riesgo de lesiones.
8. **No exponga la batería al fuego o temperaturas excesivas.** La exposición al fuego o temperaturas mayores a 130°C puede causar explosiones.
9. **Siga todas las instrucciones de carga y no cargue la batería o el dispositivo fuera del rango de temperatura especificado en las instrucciones.** La carga inadecuada o a temperaturas fuera del rango especificado puede dañar la batería y aumentar el riesgo de incendio.
10. **Las reparaciones deben llevarlas a cabo personas cualificadas y utilizando únicamente piezas de recambio idénticas.** Esto asegurará que se mantenga la seguridad del producto.
11. **No intente modificar o reparar el dispositivo o la batería salvo como se indique en las instrucciones de uso y mantenimiento.**
7. **No incinere el cartucho de batería incluso si ha sido seriamente dañado o si se ha agotado completamente. El cartucho de batería puede explotar si se expone al fuego.**
8. **No deje caer ni golpee la batería.**
9. **No utilice baterías dañadas.**
10. **Las baterías de ion de litio provistas están sujetas a los requerimientos de la Legislación de Mercancías Peligrosas.**
Para transporte comercial, por ej., mediante terceros o agentes de transporte, se deben tomar en cuenta los requisitos especiales relativos al embalaje y etiquetado.
Para preparar un artículo a distribuir, se requiere la asistencia de expertos en materiales peligrosos. Si es posible, tenga en cuenta otras regulaciones nacionales más detalladas.
Enciente o aisle los contactos expuestos y empaque la batería de tal manera que no pueda moverse dentro del embalaje.
11. **Al desechar el cartucho de batería, retírelo del dispositivo y deséchelo en un lugar seguro. Siga las regulaciones locales relativas al desecho de la batería.**
12. **Utilice las baterías únicamente en los productos especificados por Makita.** Instalar baterías en productos que no cumplen con las regulaciones puede ocasionar incendios, sobrecalentamiento, explosiones o fugas de electrolito.
13. **Si el dispositivo no se utiliza durante un período prolongado, la batería debe retirarse de este.**

Instrucciones importantes de seguridad para el cartucho de batería

1. **Antes de utilizar la batería asegúrese de leer todas las instrucciones y símbolos de precaución en (1) el cargador de baterías, (2) la batería y (3) el producto que utiliza la batería.**
2. **No desarme el cartucho de batería.**
3. **Si el tiempo de uso se ha reducido excesivamente, detenga la operación de inmediato. Puede haber riesgo de sobrecalentamiento, quemaduras e incluso explosión.**
4. **Si llega a entrar electrolito en sus ojos, enjuáguelos con agua limpia y solicite asistencia médica de inmediato. Puede ocasionar pérdida de la vista.**
5. **No cause un cortocircuito en el cartucho de batería:**
 - (1) **No toque las terminales con ningún material conductor.**
 - (2) **Evite almacenar el cartucho de batería en un contenedor con otros objetos metálicos como clavos, monedas, etc.**
 - (3) **No exponga el cartucho de batería al agua o la lluvia.**

Un cortocircuito en la batería puede ocasionar un gran flujo de corriente, sobrecalentamiento, posibles quemaduras e incluso averías.
6. **No almacene ni utilice el dispositivo y el cartucho de batería en lugares donde la temperatura pueda alcanzar o superar los 50°C (122°F).**

GUARDE ESTAS INSTRUCCIONES.

⚠PRECAUCIÓN: Solo use baterías genuinas Makita. El uso de baterías Makita no genuinas o baterías que han sido modificadas puede resultar en explosiones de la batería o incendios, lesiones personales y daños. También anulará la garantía de Makita para el dispositivo y el cargador Makita.

Consejos para maximizar la vida útil de la batería

1. **Cargue el cartucho de batería antes de que se descargue por completo. Cese el uso del dispositivo siempre que note una disminución en la energía.**
2. **Nunca recargue un cartucho de batería que tiene carga máxima. La sobrecarga de la batería disminuye su vida útil.**
3. **Cargue el cartucho de batería a una temperatura ambiente de 10 °C–40°C (50 °F–104°F). Deje que el cartucho se enfríe antes de cargarlo.**
4. **Cargue el cartucho de batería si no la ha utilizado por un largo período de tiempo (más de seis meses).**

DESCRIPCIÓN DE LAS PIEZAS

► Fig.1

1	Panel de control	2	Cubierta de la batería	3	Enganche de tapa superior
4	Tapa superior	5	Asa	6	Asa de transporte
7	Abridor	8	Tapa del filtro	9	Rueda
10	Toma «DC IN»	11	Botón aumentar temperatura	12	Botón de encendido
13	Botón de refrigeración/calefacción	14	Monitor de temperatura	15	Indicador de batería
16	Botón reducir temperatura	-	-	-	-

USO

1. Conectar la fuente de alimentación

A) Batería

⚠PRECAUCIÓN: Siempre apague la herramienta antes de instalar o quitar el cartucho de batería.

⚠PRECAUCIÓN: Sujete la herramienta y el cartucho de batería firmemente cuando instale o retire el cartucho de batería. Si no sujeta la herramienta y el cartucho de la batería con firmeza, puede resbalar de sus manos y dañar la herramienta y el cartucho de la batería y causar lesiones personales.

Para instalar el cartucho de batería, abra la tapa de la batería.

Alinee la lengüeta en el cartucho de batería con la ranura en la carcasa y deslícela a su lugar. Insértela hasta el fondo hasta que se escuche un clic y quede asegurada en su lugar.

Luego cierre la cubierta de la batería.

Para extraer el cartucho de batería, deslícelo del dispositivo mientras desliza el botón en la parte frontal del cartucho.

► Fig.2

► 1. Indicador rojo 2. Botón 3. Cartucho de batería

⚠PRECAUCIÓN: Cuando instale el cartucho de batería siempre asegúrese que el indicador rojo no quede a la vista. De lo contrario, puede caerse accidentalmente la herramienta y causarles lesiones a usted o a alguien a su alrededor.

⚠PRECAUCIÓN: No instale el cartucho de batería a la fuerza. Si el cartucho no se desliza fácilmente es porque no ha sido insertado correctamente.

NOTA: Se pueden instalar hasta dos baterías, si bien la dispositivo necesita una sola para funcionar.

B) Adaptador de CA (Solo para utilizar en vehículos recreativos)

Cuando utilice el dispositivo con alimentación de CA, use el adaptador de CA suministrado con el dispositivo. Inserte el enchufe en la entrada "DC IN" del dispositivo y luego inserte el otro extremo en una toma de corriente.

C) Adaptador para encendedor de cigarrillos

Cuando use el dispositivo con el enchufe del encendedor, use el adaptador del encendedor suministrado con el dispositivo. Inserte el enchufe en la entrada "DC IN" del dispositivo y luego inserte el otro extremo en la toma del encendedor.

⚠PRECAUCIÓN: Inserte el enchufe de manera completa en la entrada "DC IN". No hacerlo puede deformar el enchufe o provocar un incendio.

⚠PRECAUCIÓN: Siempre cierre la tapa del zócalo "DC IN" firmemente cuando el cable de alimentación no esté enchufado.

AVISO: Cuando el dispositivo ha sido utilizado con el cartucho de batería instalado alrededor de 24 horas, el cartucho de batería puede apagarse automáticamente para así protegerse asimismo. En este caso, el dispositivo no podrá funcionar normalmente por medio de la batería, al mismo tiempo la luz indicadora de la batería se apagará. Para reanudar la fuente de la batería, remueva y vuelva a instalar el cartucho de batería.

NOTA: al desconectar el aparato, el compresor se detendrá durante unos 3 minutos como medida de protección.
NOTA: después de apagar el aparato, el compresor tarda unos 3 minutos en volver a arrancar para garantizar su protección.

2. Encender el dispositivo

Presione el botón de encendido para encender el dispositivo. Presione el botón de encendido nuevamente para apagar el dispositivo.

3. Cambiar de modo refrigeración/ calefacción

Presione el botón de refrigeración/calefacción para cambiar el modo de funcionamiento.

La pantalla de temperatura parpadea la temperatura de control.

- Cuando el dispositivo funciona en modo de enfriamiento, la temperatura de control es -18° C, -10° C, 0° C, 5° C o 10° C (0° F, 15° F, 30° F, 40° F o 50° F).
- Cuando el dispositivo funciona en modo de calefacción, la temperatura de control es de 55° C o 60° C (130° F o 140° F).

4. Seleccionar la temperatura de control

Presione el botón de bajar temperatura o el botón reducir temperatura para seleccionar la temperatura de control.

El dispositivo comienza a enfriarse/calentarse 5 segundos después sin ninguna operación, luego la temperatura de control deja de parpadear y el monitor de temperatura muestra la temperatura actual.

El dispositivo se deja de enfriar/calentar cuando la temperatura actual alcanza la temperatura de control.

Consejos para un enfriamiento eficiente

Si abre la tapa superior durante largo tiempo, es posible que se produzca un aumento significativo de la temperatura en la cámara.

- Limpie con regularidad las superficies que puedan entrar en contacto con los alimentos y los sistemas de drenaje de fácil acceso.
- Almacene la carne y el pescado crudos en recipientes adecuados en la cámara, de manera que no entren en contacto con otros alimentos ni goteen sobre ellos.
- Si la cámara se deja vacía durante largo tiempo:
 - Apague el aparato.
 - Descongele la cámara.
 - Limpie y seque la cámara.
 - Deje la tapa superior abierta para evitar que se forme moho dentro de la cámara.

FUNCIÓN

Determinar la carga restante de la batería

El indicador de batería muestra la capacidad restante de la batería.

La capacidad restante de la batería se muestra en la siguiente tabla.

Estado del indicador de batería		Capacidad restante de la batería
Encendido	Apagado	
		50% a 100%
		20% a 50%
		0% a 20%
		Cargar la batería

(Solo aplica a baterías con indicador de carga)

Presione el botón de verificación de la batería para determinar la carga restante. Las luces del indicador se encienden durante unos segundos.

► Fig.3

► 1. Luces del indicador 2. Botón de verificación

Luces del indicador			Carga restante
Iluminado	Apagado	Parpadeando	
			75% a 100%
			50% a 75%
			25% a 50%
			0% a 25%
			Cargue la batería.
			La batería puede estar funcionando mal.

NOTA: Dependiendo de las condiciones de uso y de temperatura del ambiente, las indicaciones pueden variar un poco en relación al nivel de carga real de la batería.

Sistema de protección de dispositivo/batería

El dispositivo está equipado con un sistema de protección. Este sistema corta automáticamente la energía para extender la vida útil del dispositivo y la batería. El dispositivo se detendrá automáticamente durante el funcionamiento si el dispositivo o la batería se colocan en una de las siguientes condiciones.

1. Protección contra descarga excesiva de la batería

Cuando la capacidad de la batería baja, el dispositivo se detiene automáticamente. El indicador de batería indica que la batería debe cargarse. Retire las baterías del dispositivo y cargue las baterías.

2. Protección contra la sobrecarga

Cuando el dispositivo se opere de una manera que provoque una corriente anormalmente alta, el dispositivo se detiene automáticamente. En esta situación, detenga la aplicación que provocó la sobrecarga del dispositivo. Luego encienda el dispositivo para reiniciar.

3. Protección de entrada del coche

Cuando el voltaje de entrada del automóvil es inferior al voltaje nominal, este sistema de protección apaga el dispositivo y el monitor de temperatura muestra "F3" con un pitido.

4. Protección contra sobretensión

Cuando el voltaje de entrada es superior a al voltaje nominal, este sistema de protección apaga el dispositivo y el monitor de temperatura muestra "F4" con un pitido.

5. Protección contra cortocircuitos

El circuito tiene la función de protección contra cortocircuitos en caso de cortocircuito. En esta situación, lleve el dispositivo a centros de servicio autorizados o de fábrica de Makita.

Función de protección de inclinación

El dispositivo está equipado con la función de protección de inclinación. Al operar el dispositivo en modo de enfriamiento, el dispositivo se apagará automáticamente si se coloca bajo uno de los siguientes ángulos.

A) Cuando el aparato se eleva más de 30° desde el ángulo de nivel como se muestra en A-1 en la figura, el aparato se apagará y el monitor de temperatura mostrará "F1" por un momento. Se tarda 3 minutos en reiniciar después de que el dispositivo vuelve a estar en posición nivelada.

Cuando el dispositivo alcanza más de 70° desde el ángulo de nivel como se muestra en A-2 en la figura, el dispositivo se apaga y el monitor de temperatura muestra "F6" hasta que se reinicia. Se tarda 2 horas en reiniciar después de que el aparato vuelve a estar en posición nivelada.

► Fig.4

B) Cuando el aparato se eleva más de 30° desde el ángulo de nivel como se muestra en B-1 en la figura, el aparato se apagará y el monitor de temperatura mostrará "F1" por un momento. Se tarda 3 minutos en reiniciar después de que el dispositivo vuelve a estar en posición nivelada.

Cuando el dispositivo alcanza más de 40° desde el ángulo de nivel como se muestra en B-2 en la figura, el dispositivo se apaga y el monitor de temperatura muestra "F6" hasta que se reinicia. Se tarda 2 horas en reiniciar después de que el aparato vuelve a estar en posición nivelada.

► Fig.5

C) Cuando el aparato se eleva más de 30° desde el ángulo de nivel como se muestra en C-1 en la figura, el aparato se apagará y el monitor de temperatura mostrará "F1" por un momento. Se tarda 3 minutos en reiniciar después de que el dispositivo vuelve a estar en posición nivelada.

Cuando el dispositivo alcanza más de 70° desde el ángulo de nivel como se muestra en C-2 en la figura, el dispositivo se apaga y el monitor de temperatura muestra "F6" hasta que se reinicia. Se tarda 2 horas en reiniciar después de que el aparato vuelve a estar en posición nivelada.

► Fig.6

D) Cuando el aparato se eleva más de 30° desde el ángulo de nivel como se muestra en D-1 en la figura, el aparato se apagará y el monitor de temperatura mostrará "F1" por un momento. Se tarda 3 minutos en reiniciar después de que el dispositivo vuelve a estar en posición nivelada.

Cuando el dispositivo alcanza más de 70° desde el ángulo de nivel como se muestra en D-2 en la figura, el dispositivo se apaga y el monitor de temperatura muestra "F6" hasta que se reinicia. Se tarda 2 horas en reiniciar después de que el aparato vuelve a estar en posición nivelada.

► Fig.7

E) Cuando el dispositivo alcanza más de 180° desde el ángulo de nivel, el dispositivo se apaga y el monitor de temperatura muestra "F6" hasta que se reinicia. Se tarda 2 horas en reiniciar después de que el aparato vuelve a estar en posición nivelada.

Carga USB

Hay un puerto USB en el compartimento de la batería. El puerto USB emite continuamente voltaje de 5V en estado de operación.

Función de memoria

Después de configurar la temperatura de control, si el usuario no la cambia en 5 segundos, la configuración actual se memorizará. La próxima vez, el dispositivo se iniciará en la misma configuración.

Cambiar la unidad de temperatura

Puede cambiar la unidad de temperatura °C (grado Celsius) o °F (grado Fahrenheit) siguiendo el procedimiento.

1. Encender el dispositivo.
2. Presione el botón de refrigeramiento/calefacción hasta que la unidad (°C o °F) comience a parpadear.
3. Presione el botón bajar temperatura o el botón reducir temperatura para seleccionar la unidad.
4. Presione el botón refrigeración/calefacción o deje el aparato 5 segundos sin realizar ninguna operación. La selección de la unidad se ha completado.

Correa de seguridad

1. Pase la correa por las asas izquierda y derecha.
2. Abroche la correa.

► Fig.8

Código de error

Para los errores específicos, el monitor de temperatura muestra el siguiente código.

Código de error	Problema
F1	La protección de inclinación está activa. Consulte la sección para la función de protección de inclinación.
F2	Se está agotando la batería.
F3	El voltaje de entrada es bajo. Consulte el párrafo para la protección de entrada del automóvil.
F4	El voltaje de entrada es alto. Consulte el párrafo para la protección contra sobretensión.
F5	El sensor del dispositivo funciona mal. Lleve el dispositivo a los centros de servicio autorizados o de fábrica de Makita.
F6	La protección de inclinación está activa. Consulte la sección para la función de protección de inclinación.

MANTENIMIENTO

⚠PRECAUCIÓN: Siempre asegúrese que el dispositivo esté apagado, desconectado y que el cartucho de batería se haya extraído antes de intentar realizar la inspección o mantenimiento.

AVISO: Nunca utilice gasolina, bencina, solvente, alcohol o similares. Esto puede ocasionar decoloración, deformación o grietas.

Para mantener la SEGURIDAD y CONFIABILIDAD del producto, las reparaciones, cualquier otro mantenimiento o ajuste deben ser realizados por los Centros de Servicio Autorizados o de Fábrica de Makita, siempre utilizando piezas de repuesto de Makita.

Limpeza

- Limpie las manchas de aceite en la cámara regularmente.
- Limpie el interior de la cámara para evitar olores.
- Limpie el polvo del filtro regularmente para mejorar la eficiencia de la refrigeración.
- La tira de sellado de la cubierta superior es fácil de ensuciar, límpiela regularmente.

Descongelamiento

Para descongelar, apague la corriente y espere hasta que la escarcha se haya derretido. Luego limpie el agua.

Limpeza del filtro

1. Empuje la cubierta deslizable en la dirección de la flecha que se muestra en la figura y luego retire la cubierta del filtro.

► Fig.9

2. Retire el filtro, limpie el filtro y luego vuelva a instalar el filtro en la cubierta del filtro.

3. Instale la tapa del filtro de nuevo.

► Fig.10

ACCESORIOS OPCIONALES

⚠PRECAUCIÓN: Estos accesorios se recomiendan para usar con la herramienta Makita especificada en este manual. El uso de cualquier otro accesorio o anexo podría provocar riesgo de lesiones personales. Utilice únicamente accesorios o anexos diseñados para su propósito indicado.

Si necesita ayuda para obtener más detalles sobre estos accesorios, consulte a su Centro de Servicio Makita local.

- Batería y cargador genuinos Makita

NOTA: Algunos elementos de la lista pueden incluirse en el paquete de herramientas como accesorios estándar. Pueden variar de un país a otro.

AVISO

Este aparelho pode ser utilizado por crianças a partir dos 8 anos de idade e por pessoas com capacidades físicas, sensoriais ou mentais reduzidas, ou com falta de experiência e conhecimento, se lhes tiver sido dada supervisão ou instruções relativas ao uso do aparelho de uma forma segura e se compreenderem os perigos envolvidos. O aparelho não deve servir como brinquedo para crianças. A limpeza e a manutenção pelo utilizador não devem ser realizadas por crianças sem supervisão.

ESPECIFICAÇÕES

Modelo:		DCW180	
Capacidade		20L	
Entrada	Bateria	CC 18V	
	Adaptador DC	Consulte a indicação no adaptador DC. (A voltagem de entrada varia de acordo com o país.)	
	Adaptador de isqueiro	CC 12V / 24V	
Classe de proteção antichoque		III	
Tipo de clima		SN/N/ST/T	
Material isolante / Material espumante		Espuma de poliuretano / Ciclopentano (C ₅ H ₁₀)	
Refrigerante		R-1234yf (26 g)	
Potência de funcionamento		potência de refrigeração 90W, potência de aquecimento 42W	
Dimensões	Dimensões externas	623(C)mm X 341(L)mm X 371,5(A)mm	
	Dentro da câmara	323(C)mm X 240(L)mm X 261(A)mm	
Peso líquido		14,3kg (com duas baterias)/13,0kg (sem bateria)	
Grau de proteção		IPX4 (alimentado apenas por bateria)	
Tempo de operação * (com BL1860B x1)	30°C (85°F) temperatura ambiente	-18°C (0°F) temperatura de controlo	2,5 horas
		5°C (40°F) temperatura de controlo	8,5 horas
	0°C (30°F) temperatura ambiente	60°C (140°F) temperatura de controlo	2 horas
Bateria padrão		BL1815N / BL1820 / BL1820B / BL1830 / BL1830B / BL1840 / BL1840B / BL1850 / BL1850B / BL1860B	
Carregador aplicável		DC18RC / DC18RD / DC18RE / DC18SD / DC18SE / DC18SF / DC18SH	

* Os tempos de operação são aproximados e podem variar dependendo do tipo de bateria, estado da carga e condição de uso.

- Devido ao nosso programa contínuo de pesquisa e desenvolvimento, as especificações aqui contidas estão sujeitas a alterações sem aviso prévio.
- As especificações podem variar de país para país.
- Algumas das baterias e carregadores listados acima podem não estar disponíveis, dependendo da sua região de residência.

⚠️ AVISO: Use apenas as baterias e os carregadores listados acima. O uso de outras baterias pode provocar o risco de ferimentos e/ou incêndio.

Símbolos

A seguir encontram-se os símbolos que podem ser utilizados para o aparelho. Certifique-se de que pode entender o significado dos símbolos antes de usar.



Leia o manual de instruções.



Apenas para países da União Europeia
Não descarte equipamentos elétricos nem baterias no lixo doméstico! De acordo com as Directivas Europeias em resíduos de equipamentos elétricos e eletrônicos bem como baterias e acumuladores e o descarte dos mesmos, e suas implementações em concordância com as leis nacionais, equipamentos elétricos e a(s) bateria(s) que atingem o fim de sua vida útil devem ser recolhidos separadamente e entregues à uma instalação de reciclagem ambientalmente compatível.



Precaução: risco de incêndio.

AVISOS DE SEGURANÇA

- Este aparelho é apenas adequado para acampar se for alimentado por uma bateria.
- Mantenha as aberturas de ventilação do aparelho livres de obstrução.
- Não utilize aparelhos mecânicos ou outros meios para acelerar o processo de descongelamento, além dos recomendados pelo fabricante.
- Não utilize aparelhos elétricos dentro dos compartimentos de armazenamento de alimentos do aparelho, a menos que sejam do tipo recomendado pelo fabricante.
- Não armazene neste aparelho substâncias explosivas, como latas de aerossóis com um propulsor inflamável.
- Se o cabo de alimentação estiver danificado, deve ser substituído pelo fabricante, pelo seu agente de reparações ou por pessoas similarmente qualificadas, a fim de evitar perigos.
- Ao posicionar o aparelho, assegure-se de que o cabo de alimentação não está roscado ou danificado.
- Não localize várias tomadas portáteis ou fontes de alimentação portáteis na parte de trás do aparelho.
- Não danifique o circuito do refrigerante.
- Quando o cabo de alimentação ou a tomada estiverem danificados, ou qualquer outro componente elétrico estiver avariado, não continue a utilizar este produto. Envie-o para o revendedor ou para a rede de manutenção especial local para substituição ou reparação.
- Não colocar o produto de cabeça para baixo, ou incliná-lo acima de 15°.
- Não mergulhar o aparelho em água ou noutro líquido para evitar choques elétricos. Não o exponha à chuva.
- Quando não estiver a ser utilizado ou a ser limpo, retire a bateria e desligue a ficha da tomada.
- Ao operar o aparelho, a entrada do cabo de alimentação e a tomada devem ser mantidas a uma certa distância (cerca de 15cm) de outros itens, de modo a não afetar o efeito de dissipação de calor da máquina.
- Quaisquer acessórios não recomendados pelo fabricante não podem ser utilizados.
- Não permita que crianças ou pessoas com deficiência física o operem sem qualquer orientação ou supervisão.
- Não coloque o aparelho junto a um fogão a gás ou elétrico de alta temperatura para evitar acidentes.
- Não acione o botão de ligar/desligar frequentemente (pelo menos a cada 5 minutos) para evitar danos no compressor.
- Não inserir folha metálica ou outros materiais condutores no aparelho para evitar incêndios ou curto-circuitos.
- Não utilize líquidos de lavagem químicos e ferramentas rígidas para limpar o produto.
- Insira a ficha por completo na entrada "DC IN". Se não o fizer, pode deformar a ficha ou provocar um incêndio.
- Limpe a tomada de isqueiro antes de inserir a ficha. Se não o fizer, pode deformar a ficha ou provocar um incêndio.
- Não utilize o aparelho enquanto conduz. Fazê-lo pode causar um acidente.
- Quando a capacidade restante da bateria do automóvel estiver em baixo, utilize o aparelho com o motor ligado. Depois de utilizar o aparelho, desligue a tomada de isqueiro para evitar o carregamento na bateria do automóvel.
- Não abuse do adaptador DC e do adaptador de isqueiro.
- Limpe a ficha do adaptador DC e do adaptador de isqueiro. A sujidade, como a água ou o sal que aderem à ficha, pode formar ferrugem e resultar em má condutividade, deformação ou incêndio.
- Não toque na ficha do adaptador DC e do adaptador de isqueiro imediatamente após a sua utilização. Podem estar extremamente quentes e queimar a sua pele.
- Não desmonte o aparelho.
- Não carregue a bateria do carro enquanto estiver a usar o aparelho. Pode ser aplicada ao produto uma voltagem incompatível, resultando em avaria ou incêndio.
- Não utilize um pulverizador inflamável perto do aparelho. Caso contrário, pode causar um incêndio.

OBSERVAÇÕES IMPORTANTES

- Leia atentamente o manual de instruções antes de usar.
- Verifique se a faixa de voltagem utilizada é a mesma que a indicada na placa de identificação, se a ficha do cabo de alimentação corresponde à tomada e se a tomada está bem ligada.

24. **Durante o seu funcionamento, não toque nos conteúdos dentro do aparelho com as mãos molhadas, especialmente aqueles feitos de metal.** Fazê-lo pode causar queimaduras de frio.
25. **Não manuseie o plugue com as mãos oleosas ou molhadas.** Fazê-lo pode causar choques elétricos.
26. **Não coloque medicamentos ou materiais acadêmicos no aparelho.** Este aparelho não pode armazenar materiais que requerem um controlo rigoroso da temperatura.
27. **Não utilize este produto como se fosse um banco ou uma cadeira.** Isto poderá causar quedas e ferimentos.
28. **Não deixe este aparelho em locais quentes, como num automóvel ao sol.** Fazê-lo pode causar um incêndio.
29. **Não permita que crianças pequenas e animais de estimação brinquem com este aparelho. Mantenha o aparelho fora do alcance das crianças quando estiver armazenado.**
30. **Não encha em demasia o aparelho com alimentos e bebidas.** A capacidade de arrefecimento pode ser reduzida, causando a deterioração de alimentos e bebidas.
31. **Tenha cuidado para não ficar sem bateria enquanto mantém os alimentos e as bebidas frescos ou quentes. Não armazene alimentos abertos durante muito tempo.** Os alimentos e as bebidas podem deteriorar-se.
32. **Não o utilize perto de materiais de aquecimento ou aparelhos a gás.** A capacidade de arrefecimento pode ser reduzida ou uma fuga de gás poderá causar um incêndio.
33. **Não utilize uma faca ou uma chave de fendas para remover o gelo ou a geada do aparelho.** Se o fizer, pode danificar o interior do aparelho e causar uma avaria, ou o gás ou o óleo que se encontram fechados podem esguichar.
34. **Não utilize a saída CC (Corrente Contínua) do gerador do motor como fonte de alimentação.** Fazê-lo pode causar uma avaria.
35. **Não coloque água, etc. diretamente no aparelho. A água pode entrar no aparelho e causar uma avaria. Se tiver acumulado água na câmara, limpe-a com um pano macio.**
36. **Tenha cuidado para não entalar os dedos ao fechar e abrir a tampa superior.**
37. **Não coloque coisas que são facilmente perecíveis quando funcionar em modo de aquecimento.** Os alimentos e bebidas podem deteriorar-se.
38. **Quando funcionar em modo de aquecimento, não toque no interior do aparelho com as mãos durante muito tempo.** Risco de queimaduras a baixa temperatura.
39. **Não utilize este aparelho no veículo de refrigeração ou na câmara frigorífica.** A condensação de orvalho ocorre facilmente no veículo de refrigeração e na câmara frigorífica, causando a queda de gotículas de água sobre o aparelho e resultando em avarias.
40. **Não coloque criaturas, como animais de estimação, no aparelho.** Não pode armazenar criaturas neste aparelho.
41. **Não coloque um agente frio num saco rompido. Se um agente frio vazar no aparelho, a parte metálica do aparelho pode ficar corroída. Se o agente frio vazar, limpe-o com um pano macio e húmido, e depois seque-o com um pano macio e seco.**
42. **Prenda a alça do ombro com segurança para que ela não caia devido ao peso do aparelho.** Caso contrário, o aparelho poderá cair e causar ferimentos.
43. **Quando colocar alimentos e bebidas no aparelho, coloque algo frio ou quente com antecedência.** Este aparelho não consegue refrigerar ou aquecer num curto espaço de tempo.
44. **Quando utilizar o aparelho num automóvel, certifique-se de que instala e fixa o aparelho num local estável, como o espaço para a bagagem ou os pés dos bancos traseiros. Não coloque o aparelho sobre o assento de um modo instável.** Se o automóvel arrancar ou parar de repente durante a condução, o aparelho pode cair e deslocar-se, causando lesões.
45. **Segure no aparelho com firmeza ao transportá-lo.** Caso contrário, o aparelho pode cair e causar uma avaria, ou cair sobre os seus pés e causar ferimentos.
46. **Eliminação do aparelho.**



Esta marcação indica que este produto não deve ser eliminado com outros resíduos domésticos em toda a UE. Para evitar possíveis danos ao meio ambiente ou à saúde humana devido à eliminação descontrolada de resíduos, recicle-os de forma responsável para promover a reutilização sustentável dos recursos materiais. O gás de sopro de isolamento é inflamável. Quando eliminar o aparelho, faça-o apenas num centro de eliminação de resíduos autorizado. Não o exponha a chamas.

Avisos de segurança para aparelhos alimentados por baterias

Uso e cuidados dos aparelhos alimentados por baterias

1. **Evite arranque não intencional. Certifique-se de que o interruptor esteja na posição de desligar antes de conectar a bateria, pegar ou transportar a ferramenta.** Transportar a ferramenta com o dedo no interruptor ou conectar a ferramenta quando a mesma estiver com o interruptor ligado pode provocar acidentes.
2. **Desligue o plugue da fonte de alimentação antes de proceder a quaisquer ajustes, trocar acessórios ou arrumar uma ferramenta elétrica.** Estas medidas de segurança preventivas reduzem o risco de um arranque acidental da ferramenta elétrica.
3. **Recarregue a ferramenta somente com o carregador especificado pelo fabricante.** Um carregador designado para um tipo de bateria pode provocar risco de incêndio quando usado para recarregar outro tipo de bateria.
4. **Use ferramentas somente com as baterias especificamente designadas.** O uso de outras baterias pode provocar o risco de ferimentos e/ou incêndio.

5. Quando a bateria não estiver em uso, mantenha-a longe de outros objetos metálicos, tais como cliques de papel, chaves, pregos, parafusos ou outros objetos metálicos pequenos, que podem provocar a conexão de um terminal ao outro. Provocar o curto-circuito nos terminais da bateria pode causar queimaduras ou incêndio.
6. Sob condições incorretas de uso, o fluido pode vaziar da bateria; evite contato com o mesmo. Se ocorrer o contato acidental, lave com bastante água. Se o fluido entrar em contato com os olhos, procure também ajuda médica. O fluido ejetado da bateria pode causar irritação ou queimaduras.
7. Não use uma bateria ou ferramenta que esteja danificada ou modificada. As baterias danificadas ou modificadas podem apresentar um comportamento imprevisível, resultando em incêndios, explosões ou risco de ferimentos.
8. Não exponha a bateria ou a ferramenta ao fogo ou temperatura excessiva. Exposição ao fogo ou à temperatura maior que 130°C pode causar explosão.
9. Siga todas as instruções de carregamento e não carregue a bateria ou o aparelho fora da amplitude térmica especificada nas instruções. Carregar de forma imprópria ou a uma temperatura fora da amplitude térmica especificada pode danificar a bateria e aumentar o risco de incêndio.
10. Proceda à reparação da ferramenta elétrica por um técnico qualificado e utilize apenas peças sobresselentes idênticas. Assim, garante que a segurança da ferramenta elétrica é mantida.
11. Não modifique ou tente reparar a ferramenta ou a bateria exceto como indicado nas instruções de uso e cuidado.
6. Não armazene ou utilize o aparelho e a bateria em locais onde a temperatura possa atingir ou exceder os 50 °C (122 °F).
7. Não incinere a bateria mesmo se ela estiver severamente danificada ou completamente gasta. Ela pode explodir no fogo.
8. Tome cuidado para não derrubar o bater a bateria.
9. Não use uma bateria danificada.
10. As baterias que contém ion de lítio estão sujeitas aos requisitos da Legislação de Mercadorias Perigosas. Para usos comerciais por terceiros ou agentes de frete, por exemplo, requisitos especiais relativos à embalagem e rotulagem devem ser observados. A preparação do item para envio deve ser consultada por um perito em materiais perigosos. Favor consultar os regulamentos da sua região para mais detalhes. Passe fita ou cubra os contatos da bateria e embale-a de forma que não se mova durante o transporte.
11. Quando eliminar a bateria, retire-a do aparelho e descarte-a num local seguro. Siga os regulamentos da sua região relativos ao descarte de baterias.
12. Use as baterias apenas para os produtos especificados pela Makita. A instalação das baterias em produtos não compatíveis pode causar incêndio, aquecimento excessivo, explosão ou vazamento do eletrólito.
13. Se o aparelho não for utilizado durante um longo período de tempo, a bateria deve ser removida do aparelho.

Instruções importantes de segurança sobre a bateria

1. Antes de usar a bateria, leia todas as instruções e símbolos de aviso no (1) carregador de bateria, (2) bateria, e (3) produto usando a bateria.
2. Não desmonte a bateria.
3. Se o tempo de operação tornar-se extremamente curto, pare o funcionamento imediatamente. Isso pode resultar num risco de sobreaquecimento, possíveis queimaduras ou mesmo uma explosão.
4. Se entrar eletrólito nos olhos, lave com água limpa e procure ajuda médica imediatamente. Isso pode causar perda de visão.
5. Não provoque curto-circuito na bateria:
 - (1) Não toque nos terminais com nenhum tipo de material condutor.
 - (2) Evite guardar a bateria num ambiente com outros objetos metálicos, como pregos, moedas, etc.
 - (3) Não exponha a bateria à água ou chuva. Um curto na bateria pode causar um fluxo extenso de corrente, sobreaquecimento, possíveis queimaduras e até mesmo avarias.

GUARDE ESTAS INSTRUÇÕES.

⚠PRECAUÇÃO: Use somente baterias genuínas Makita. O uso de baterias não originais, ou baterias que foram modificadas, pode resultar na explosão da bateria causando incêndio, ferimentos e danos pessoais. Isso também anulará a garantia Makita para o aparelho e o carregador Makita.

Sugestões para a máxima vida útil da bateria

1. Carregue a bateria antes de descarregar completamente. Pare de usar a ferramenta e carregue a bateria sempre que notar diminuição de potência.
2. Nunca recarregue uma bateria completamente carregada. Carregar demais a bateria diminui sua vida útil.
3. Carregue a bateria em temperatura ambiente de 10 °C - 40 °C (50 °F - 104 °F). Se a bateria estiver quente, deixe-a esfriar antes de carregá-la.
4. Carregue a bateria se não for usá-la durante um longo período (mais de seis meses).

DESCRIÇÃO DAS PEÇAS

► Fig.1

1	Painel de controlo	2	Tampa da bateria	3	Gancho da tampa superior
4	Tampa superior	5	Pega	6	Pega de Transporte
7	Abridor	8	Tampa do filtro	9	Roda
10	Tomada "DC IN"	11	Botão de aumento de temperatura	12	Botão de ligar/desligar
13	Botão interruptor de Refrigeração / Aquecimento	14	Indicação da temperatura	15	Indicador de bateria
16	Botão de redução de temperatura	-	-	-	-

OPERAÇÃO

1. Ligar a fonte de alimentação

A) Bateria

⚠PRECAUÇÃO: Desligue sempre a ferramenta antes de instalar ou remover a bateria.

⚠PRECAUÇÃO: Segure firmemente na ferramenta e na bateria ao instalar ou remover a bateria. Não segurar firmemente na ferramenta e na bateria pode fazer com que escorreguem das suas mãos, resultando em danos na ferramenta e na bateria, e em ferimentos pessoais.

Para instalar a bateria, abra a tampa da bateria. Alinhe a lingueta na bateria com a ranhura no compartimento e deslize-a no lugar. Insira-a até que se trave com um clique.

Então feche a tampa da bateria.

Para remover a bateria, deslize-a do aparelho enquanto desliza o botão na parte da frente da bateria.

► Fig.2

► 1. Indicador vermelho 2. Botão 3. Bateria

⚠PRECAUÇÃO: Sempre instale a bateria completamente até que o indicador vermelho não seja visto. Caso contrário, pode cair acidentalmente da ferramenta, causando ferimentos a si ou a alguém ao seu redor.

⚠PRECAUÇÃO: Não force a bateria quando instalando-a. Se a bateria não deslizar facilmente, é por que não foi inserida corretamente.

NOTA: Até duas baterias podem ser instaladas, embora a ferramenta use apenas uma bateria para operação.

B) Adaptador DC (Use apenas para Veículo Recreativo)

Quando utilizar o aparelho com Corrente Alternada, utilize o adaptador CA fornecido com o aparelho. Insira a ficha na entrada "DC IN" do aparelho, e depois insira a outra extremidade numa tomada.

C) Adaptador de isqueiro

Quando utilizar o aparelho com uma tomada de isqueiro, utilize o adaptador do isqueiro fornecido com o aparelho. Insira a ficha na entrada "DC IN" do aparelho, e depois insira a outra extremidade numa tomada de isqueiro.

⚠PRECAUÇÃO: Insira a ficha por completo na entrada "DC IN". Se não o fizer, pode deformar a ficha ou provocar um incêndio.

⚠PRECAUÇÃO: Feche sempre firmemente a tampa da tomada "DC IN" quando o cabo de alimentação não estiver ligado.

OBSERVAÇÃO: Depois de o aparelho estar a funcionar há aproximadamente 24 horas com a bateria ligada, é possível que se desligue para sua própria protecção. Neste caso, o dispositivo não funcionará com a fonte de alimentação ligada e a luz indicadora de bateria também se apagará. A fim de retomar a operação de fornecimento de energia, é necessário remover e inserir novamente o cartucho da bateria no dispositivo.

NOTA: Quando o aparelho muda de alimentação, o compressor irá parar durante cerca de 3 minutos para proteger o compressor.

NOTA: Após desligar o aparelho, demora cerca de 3 minutos para reiniciar o compressor devido à protecção do compressor.

2. Ligar o aparelho

Pressione o botão de ligar/desligar para ligar o aparelho. Pressione o botão de ligar/desligar novamente para desligar o aparelho.

3. Acionar o modo de refrigeração / aquecimento

Pressione o botão interruptor de refrigeração / aquecimento para mudar o modo de funcionamento.

O indicador de temperatura acende a temperatura de controlo.

- Quando o aparelho funciona em modo de refrigeração, a temperatura de controlo é -18°C, -10°C, 0°C, 5°C ou 10°C (0°F, 15°F, 30°F, 40°F ou 50°F).
- Quando o aparelho funciona em modo de aquecimento, a temperatura de controlo é 55°C ou 60°C (130°F ou 140°F).

4. Seleção da temperatura de controlo

Pressione o botão de aumento da temperatura ou o botão de redução de temperatura para selecionar a temperatura de controlo.

O aparelho começa a refrigerar / aquecer 5 segundos depois sem qualquer operação, depois a temperatura de controlo para de piscar e o indicador de temperatura mostra a temperatura atual.

O aparelho para de refrigerar / aquecer quando a temperatura atual atingir a temperatura de controlo.

Dicas para um arrefecimento eficiente

A abertura da tampa superior por longos períodos pode causar um aumento significativo da temperatura na câmara.







- Limpe regularmente as superfícies que possam entrar em contacto com alimentos e sistemas de drenagem acessíveis.
- Armazene a carne e o peixe crus em recipientes adequados na câmara, para que não estejam em contacto ou pinguem sobre outros alimentos.
- Se a câmara for deixada vazia por longos períodos:
 - Desligue o aparelho.
 - Descongele a câmara.
 - Limpe e seque a câmara.
 - Deixe a tampa superior aberta para evitar o desenvolvimento de bolor no interior da câmara.

FUNCIONAMENTO

Indicando a capacidade restante da bateria

O indicador de bateria mostra a capacidade restante da bateria.

A capacidade restante da bateria é mostrada como na tabela seguinte.















Indicador de estado da bateria	Capacidade restante da bateria
 Ligado  Desligado	
	50% a 100%
	20% a 50%
	0% a 20%
 (A piscar)	Carregue a bateria

(Apenas para baterias com o indicador)

Pressione o botão de checagem na bateria para indicar a capacidade restante da bateria. As luzes de indicação acendem-se por alguns segundos.

► Fig.3

► 1. Luzes de indicação 2. Botão de checagem

Luzes de indicação			Carga restante
 Iluminado	 Desligado	 Piscando	
			75% a 100%
			50% a 75%
			25% a 50%
			0% a 25%
			Carregue a bateria.
			A bateria pode ter tido um mau funcionamento.

NOTA: Dependendo das condições de uso e temperatura ambiente, a indicação pode diferir ligeiramente da capacidade atual.

Sistema de proteção do aparelho / bateria

Este aparelho está equipado com um sistema de proteção. Este sistema corta automaticamente a energia para prolongar a vida útil do aparelho e da bateria. O aparelho para automaticamente durante o funcionamento se o aparelho ou a bateria for colocado sob uma das seguintes condições.

1. Proteção contra sobrecarga da bateria

Quando a capacidade da bateria se torna baixa, o aparelho para automaticamente. O indicador de bateria indica que a bateria deve ser carregada. Retire as baterias do aparelho e carregue-as.

2. Proteção contra sobrecorrente

Quando o aparelho é operado de uma forma que faz com que atinja uma corrente invulgarmente elevada, o aparelho para automaticamente. Nesta situação, pare com a aplicação que fez com que o aparelho ficasse sobrecarregado. Em seguida, ligue o aparelho para reiniciar.

3. Proteção de entrada do automóvel

Quando a tensão de entrada do automóvel é inferior à tensão nominal, este sistema de proteção desliga o aparelho e o indicador de temperatura mostra "F3" com um sinal sonoro.

4. Proteção contra sobretensão

Quando a voltagem de entrada é superior a tensão nominal, este sistema de proteção desliga o aparelho e o indicador de temperatura mostra "F4" com um sinal sonoro.

5. Proteção contra curtos-circuitos

O circuito tem uma função de proteção contra curtos-circuitos em caso de curto-circuito. Nesta situação, leve o aparelho a um Centro de Assistência Técnica Autorizado pela Makita ou por uma Fábrica.

Função de proteção contra inclinação

Este aparelho está equipado com um sistema de proteção contra inclinação. Ao operar o aparelho no modo de arrefecimento, o aparelho desliga-se automaticamente se for colocado sob um dos seguintes ângulos.

A) Quando o aparelho fica a mais de 30° do ângulo de nível, como mostra A-1 na figura, o aparelho desliga-se e a indicação da temperatura mostra "F1" durante algum tempo. Demora 3 minutos a reiniciar após o aparelho voltar à posição nivelada.

Quando o aparelho fica a mais de 70° do ângulo de nível, como mostra A-2 na figura, o aparelho desliga-se e a indicação da temperatura mostra "F6" até reiniciar. Demora 2 horas a reiniciar após o aparelho voltar à posição nivelada.

► Fig.4

B) Quando o aparelho fica a mais de 30° do ângulo de nível, como mostra B-1 na figura, o aparelho desliga-se e a indicação da temperatura mostra "F1" durante algum tempo. Demora 3 minutos a reiniciar após o aparelho voltar à posição nivelada.

Quando o aparelho fica a mais de 40° do ângulo de nível, como mostra B-2 na figura, o aparelho desliga-se e a indicação da temperatura mostra "F6" até reiniciar. Demora 2 horas a reiniciar após o aparelho voltar à posição nivelada.

► Fig.5

C) Quando o aparelho fica a mais de 30° do ângulo de nível, como mostra C-1 na figura, o aparelho desliga-se e a indicação da temperatura mostra "F1" durante algum tempo. Demora 3 minutos a reiniciar após o aparelho voltar à posição nivelada.

Quando o aparelho fica a mais de 70° do ângulo de nível, como mostra C-2 na figura, o aparelho desliga-se e a indicação da temperatura mostra "F6" até reiniciar. Demora 2 horas a reiniciar após o aparelho voltar à posição nivelada.

► Fig.6

D) Quando o aparelho fica a mais de 30° do ângulo de nível, como mostra D-1 na figura, o aparelho desliga-se e a indicação da temperatura mostra "F1" durante algum tempo. Demora 3 minutos a reiniciar após o aparelho voltar à posição nivelada.

Quando o aparelho fica a mais de 70° do ângulo de nível, como mostra D-2 na figura, o aparelho desliga-se e a indicação da temperatura mostra "F6" até reiniciar. Demora 2 horas a reiniciar após o aparelho voltar à posição nivelada.

► Fig.7

E) Quando o aparelho fica a mais de 180° do ângulo de nível, o aparelho desliga-se e a indicação da temperatura mostra "F6" até reiniciar. Demora 2 horas a reiniciar após o aparelho voltar à posição nivelada.

Carregamento USB

Há uma porta USB no compartimento da bateria. A porta USB emite continuamente uma voltagem de 5V no estado de operação.

Função de memória

Após ajustar a temperatura de controlo, se o utilizador não o operar em 5 segundos, a configuração atual será memorizada. Na próxima vez, o aparelho arranca com a mesma configuração.

Mudar a unidade de temperatura

Podem mudar a unidade de temperatura para °C (graus Celsius) ou °F (graus Fahrenheit), proceda do seguinte modo.

1. Ligue o aparelho
2. Pressione o botão interruptor de refrigeração / aquecimento até que a unidade (°C ou °F) comece a piscar.
3. Pressione o botão de aumento da temperatura ou o botão de redução de temperatura para selecionar a unidade.
4. Pressione o botão interruptor de refrigeração / aquecimento ou deixe o aparelho 5 segundos sem qualquer operação. A seleção da unidade está concluída.

Alça de ombro

1. Ponha a alça através das pegadas esquerda e direita.
2. Aperte a alça.

► Fig.8

Código de erro

Para os erros específicos, a indicação da temperatura mostra o seguinte código.

Código de erro	Assunto
F1	O sistema de proteção contra inclinação está ativo. Consulte a secção da função de proteção contra inclinação.
F2	A bateria está a esgotar-se.
F3	A voltagem de entrada é baixa. Consulte o parágrafo sobre a proteção de entrada do automóvel.
F4	A voltagem de entrada é alta. Consulte o parágrafo sobre a proteção contra sobretensão.
F5	Há algo de errado com o sensor no aparelho. Leve o aparelho a um Centro de Assistência Técnica Autorizado pela Makita ou por uma Fábrica.
F6	O sistema de proteção contra inclinação está ativo. Consulte a secção da função de proteção contra inclinação.

MANUTENÇÃO

⚠️ PRECAUÇÃO: Sempre se assegure de que a ferramenta esteja desligada, desconectada da tomada e a bateria esteja removida antes de realizar inspeção ou manutenção.

OBSERVAÇÃO: Nunca use gasolina, benzina, removedor, álcool ou similares. Isso pode causar descoloração, deformação ou rachaduras.

Para manter a SEGURANÇA e FIABILIDADE do produto, todas as reparações ou qualquer outro trabalho de manutenção ou ajuste devem ser realizados por um Centro de Assistência Técnica Autorizado pela Makita ou por uma Fábrica, utilizando sempre peças de reposição Makita.

Limpeza

- Limpe regularmente as manchas de óleo na câmara.
- Limpe o interior da câmara para evitar odores.
- Limpe regularmente o pó do filtro para melhorar a eficiência da refrigeração.
- A fita de vedação da tampa superior é fácil de sujar, limpe-a no momento.

Descongelação

Para descongelar, desligue a energia e espere até o gelo derreter. Depois, remova a água.

Limpeza do filtro

1. Empurre a tampa deslizante na direção da seta mostrada na figura, e depois retire a tampa do filtro.
▶ Fig.9
2. Retire o filtro, limpe o filtro e depois volte a instalar o filtro na tampa do filtro.
3. Instale a tampa do filtro novamente.
▶ Fig.10

ACESSÓRIOS OPCIONAIS

⚠️ PRECAUÇÃO: Estes acessórios ou anexos são recomendados para usar com a sua ferramenta Makita especificada neste manual. O uso de qualquer outro acessório poderá apresentar um risco de ferimentos a terceiros. Use os acessórios ou acoplamentos somente para os fins a que se destinam.

Se precisar de qualquer assistência para obter mais detalhes sobre estes acessórios, contacte o seu Centro de Assistência Makita local

- Carregador e bateria originais Makita

NOTA: Alguns itens na lista podem ser incluídos na embalagem da ferramenta como acessórios padrão. Eles podem diferir de país para país.

ADVARSEL

Dette apparat kan anvendes af børn fra 8 år samt personer med nedsatte fysiske, sensoriske eller mentale evner eller mangel på erfaring og viden, hvis de er under opsyn eller instrueres i brugen af apparatet på en sikker måde og forstår de farer, der medfølger. Børn må ikke lege med apparatet. Rengøring og vedligeholdelse må ikke foretages af børn uden opsyn.

SPECIFIKATIONER

Model:		DCW180	
Kapacitet		20L	
Indgangsspænding	Batteripatron	18V jævnstrøm	
	Vekselstrømsadapter	Se angivelsen på vekselstrømsadapteren. (Indgangsspændingen varierer afhængigt af landet).	
	Cigarettænderadapter	12V/24V jævnstrøm	
Stødbeskyttelsesklasse		III	
Klimatype		SN/N/ST/T	
Isoleringsmateriale / Skumdannende materiale		Polyurethanskum / cyclopentan (C ₅ H ₁₀)	
Kølevæske		R-1234yf (26 gr.)	
Driftseffekt		køleeffekt 90W, varmeeffekt 42W	
Dimensioner	Eksterne dimensioner	623(L)mm X 341(B)mm X 371,5(H)mm	
	Kammerets inderside	323(L)mm X 240(B)mm X 261(H)mm	
Nettovægt		14,3kg (med to batterier)/13,0kg (uden batteri)	
Beskyttelsesklasse		IPX4 (kun drevet af batteripakke)	
Driftstid * (med BL1860B x1)	30 °C omgivelsestemperatur	-18 °C kontroltemperatur	2,5 timer
		5 °C kontroltemperatur	8,5 timer
	0 °C omgivelsestemperatur	60 °C kontroltemperatur	2 timer
Anvendelig batteripatron		BL1815N / BL1820 / BL1820B / BL1830 / BL1830B / BL1840 / BL1840B / BL1850 / BL1850B / BL1860B	
Anvendelig oplader		DC18RC / DC18RD / DC18RE / DC18SD / DC18SE / DC18SF / DC18SH	

* Driftstiderne kan variere afhængigt af batteritype, opladningsstatus og anvendelsesforhold.

- Specifikationerne heri kan ændres uden varsel som følge af vores løbende forsknings- og udviklingsprogram.
- Specifikationerne kan variere fra land til land.
- Afhængigt af dit bopælsområde er nogle af de ovennævnte batteripatroner og opladere muligvis ikke tilgængelige.

⚠ ADVARSEL: Brug kun ovennævnte batteripatroner og opladere. Brug af andre batteripatroner og opladere kan medføre personskade og/eller brand.

Symboler

I det følgende vises de symboler, der kan anvendes for apparatet. Sørg for, at du forstår deres betydning inden anvendelse.



Læs brugervejledningen.



Kun til EU-lande
Bortskaf ikke elektrisk udstyr eller batteripakker sammen med husaffald! Under overholdelse af de europæiske direktiver om affald af elektrisk og elektronisk udstyr, batterier og akkumulatører og udtjente batterier og akkumulatører samt deres implementering i henhold til nationale love, skal elektrisk udstyr, batterier og batteripakke(r), der har nået afslutningen af deres livscyklus, indsamles separat og returneres til et miljøgodkendt genbrugscenter.



Forsigtig: brandfare.

SIKKERHEDSADVARSLER

1. Dette apparat er kun egnet til campingbrug, når apparatet er drevet af batteripakken.
2. Hold ventilationsåbningerne i apparatet fri for blokering.
3. Brug ikke mekanisk udstyr eller andre midler til at fremskynde optøningsprocessen, bortset fra dem, der anbefales af producenten.
4. Brug ikke andre elektriske apparater i apparatets opbevaringsrum, medmindre de er af den type, der anbefales af producenten.
5. Opbevar ikke eksplosive stoffer såsom aerosoldåser med et brændbart drivmiddel i dette apparat.
6. Hvis forsyningsledningen er beskadiget, skal den erstattes af producenten eller dennes servicebefuldmægtigede eller en lignende kvalificeret person for at undgå fare.
7. Når du placerer apparatet, skal du sikre dig, at netledningen ikke er i klemme eller beskadiget.
8. Placér ikke stikdåser med flere udtag eller bærbare strømforsyninger på bagsiden af apparatet.
9. Kølekredsløbet må ikke beskadiges.

VIGTIGE BEMÆRKNINGER

1. Læs brugervejledningen grundigt før brug.
2. Kontrollér, at det anvendte spændingsområde er det samme som det, der er markeret på typeskiltet, om ledningsstikket passer til stikkontakten, og sørg for, at stikket er sikkert jordforbundet.

3. Når netledningen eller stikkontakten er beskadiget eller andre elektriske komponenter er defekte, må du ikke fortsætte med at bruge dette produkt. Send det til forhandleren eller det lokale specialvedligeholdelsesnetværk til udskiftning eller reparation.
4. Produktet må ikke anbringes på hovedet eller vippes mere end 15°.
5. Apparatet må ikke nedsænkes i vand eller anden væske for at undgå elektrisk stød. Må ikke udsættes for regn.
6. Når apparatet ikke er i brug eller rengøres, skal batteriet fjernes og stikket tages ud af stikkontakten.
7. Når apparatet betjenes, skal strømkablet og stikkontakten holdes en vis afstand (ca. 15 cm) fra andre genstande for ikke at påvirke maskinens varmeafledningseffekt.
8. Tilbehør, der ikke anbefales af producenten, må ikke anvendes.
9. Børn eller personer med fysiske handicap må ikke betjene apparatet uden vejledning eller opsyn.
10. Apparatet må ikke anbringes ved siden af et gas- eller el-komfur med høj temperatur for at undgå ulykker.
11. Tænd ikke på afbryderknappen for ofte (mindst 5 minutter hver gang) for at undgå beskadigelse af kompressoren.
12. Metafolie eller andre ledende materialer må ikke indsættes i apparatet for at forhindre brand eller kortslutning.
13. Kemiske rengøringsvæsker og hårde værktøjer må ikke bruges til rengøring af produktet.
14. Sæt stikket helt ind i "DC IN" i indgangen. I modsat fald kan stikket deformeres eller forårsage brand.
15. Rengør cigarettænderen, før stikket sættes i. I modsat fald kan stikket deformeres eller forårsage brand.
16. Apparatet må ikke betjenes under kørsel. Dette kan forårsage en ulykke.
17. Når den resterende bilbatterikapacitet bliver lav, skal apparatet bruges, mens motoren kører. Efter brug af apparatet, skal stikket tages ud af cigarettænderen for at forhindre belastning af bilens batteri.
18. Vekselstrømsadapteren og cigarettænderadapteren må ikke misbruges.
19. Rengør stikket på vekselstrømsadapteren og cigarettænderadapteren. Snavs såsom vand eller salt, der sætter sig fast på stikket, kan forårsage rust og medføre dårlig ledningsevne, deformation eller brand.
20. Rør ikke ved stikket på vekselstrømsadapteren og cigarettænderadapteren umiddelbart efter brug. De kan være meget varme og kan brænde din hud.
21. Apparatet må ikke skilles ad.
22. Batteriet i bilen må ikke oplades, mens du bruger apparatet. Produktet kan påføres uacceptabel spænding, hvilket kan resultere i funktionsfejl eller brand.

23. **Brandfarlig spray må ikke anvendes i nærheden af apparatet.** Ellers kan det forårsage brand.
24. **Under driften må indholdet, især metaldel, inden i apparatet ikke berøres med våde hænder.** Dette kan medføre forfrysning.
25. **Håndter ikke stikket med våde eller fedtede hænder.** Dette kan medføre elektrisk stød.
26. **Læg ikke medicin eller kemiske materialer ind i apparatet.** Dette apparat kan ikke opbevare materialer, der kræver omhyggelig temperaturkontrol.
27. **Dette produkt må ikke anvendes som en kamel eller stol.** Det kan forårsage fald og kvæstelser.
28. **Apparatet må ikke efterlades på varme steder, såsom i en bil i solen.** Dette kan medføre brand.
29. **Lad ikke små børn og kæledyr lege med apparatet. Hold apparatet uden for børns rækkevidde ved opbevaring.**
30. **Overfyld ikke apparatet med mad og drikkevarer.** Køleevnen kan derved reduceres, hvilket får mad og drikkevarer til at rådne.
31. **Pas på ikke at løbe tør for batteristrøm, mens mad og drikkevarer holdes kølige eller varme. Åbnede madvarer må ikke opbevares i længere tid.** Mad og drikkevarer kan rådne.
32. **Må ikke anvendes i nærheden af opvarmningsudstyr eller gasapparater.** Kølerydelsen kan være nedsat, eller en gaslækage kan forårsage brand.
33. **Brug ikke en kniv eller skruetrækker til at fjerne is eller frost fra apparatet.** Dette kan beskadige apparatets inderside og forårsage funktionsfejl, eller den indelukkede gas eller olie kan sprøjte ud.
34. **Motorgeneratorens jævnstrømsudgang (DC) må ikke anvendes som strømforsyning.** Dette kan medføre funktionsfejl.
35. **Kom ikke vand m.v. direkte i apparatet.** Der kan komme vand ind i apparatet og forårsage funktionsfejl. Hvis der er ophobet vand i kammeret, skal det tørres af med en blød klud.
36. **Pas på ikke at klemme fingeren, når du lukker og åbner låget.**
37. **Anbring ikke ting, der let er letfordærvelige, når du bruger opvarmningstilstanden.** Mad og drikkevarer kan rådne.
38. **Når du bruger opvarmningstilstand, må du ikke røre ved indersiden af apparatet med hånden i længere tid.** Der er risiko for forbrænding ved lav temperatur.
39. **Brug ikke dette apparat i et kølekøretøj eller køleskab.** Der kan let forekomme dugkondens i et kølekøretøj eller køleskab, hvilket får vanddråber til at falde ned på apparatet og kan resultere i funktionsfejl.
40. **Anbring ikke levende dyr såsom kæledyr i apparatet.** Dette apparat kan ikke redde levende dyr.
41. **Læg ikke et kølemiddel i en ødelagt pose.** Hvis kølemidlet lækker i apparatet, kan apparatets metaldel blive tæret. Hvis kølemidlet lækker, skal du tørre det af med en fugtig blød klud og derefter tørre det af med en blød klud.
42. **Fastgør skulderremmen sikkert, så den ikke falder af på grund af apparatets vægt.** Ellers kan apparatet falde ned og forårsage personskade.
43. **Når du sætter mad og drikkevarer ind i apparatet, skal du placere en kold eller varm ting i forvejen.** Dette apparat kan ikke køle eller opvarme på kort tid.
44. **Når du bruger apparatet i en bil, skal du sørge for at indsætte apparatet på et stabilt sted, f.eks. i bagagerummet eller på gulvpladsen på bagsæderne, og fastgøre det.** Placer ikke apparatet på sædet i en ustabil tilstand. Hvis bilen pludselig starter eller stopper under kørslen, kan apparatet falde ned og bevæge sig og forårsage personskade.
45. **Hold godt fast i apparatet, når du bærer det.** Ellers kan apparatet falde ned og forårsage funktionsfejl, eller hvis det falder ned på fødderne, kan det forårsage personskade.
46. **Bortskaffelse af apparatet.**



Dette mærke betyder, at produktet ikke må bortskaffes sammen med husholdningsaffald i EU-lande. For at forhindre mulig skade på miljø eller på mennesker ved ukontrolleret bortskaffelse, skal du genbruge det ansvarligt for at fremme bæredygtigt genbrug af materielle ressourcer. Den isolerende blæsegas er brandfarlig. Når apparatet bortskaffes, må det kun ske på et autoriseret affaldsanlæg. Må ikke udsættes for flammer.

Sikkerhedsadvarsler for batteridrevet apparat

Brug og vedligeholdelse af batteridrevet apparat

1. **Undgå start ved et uheld. Sørg for, at kontakten er i slukket stilling, før du slutter apparatet til batteripakken, samler det op eller bærer det.** Det inviterer til ulykker at bære apparatet med fingeren på kontakten eller tænde for apparatet, når kontakten er slået til.
2. **Tag batteripakken ud af apparatet, før du foretager justeringer, skifter tilbehør eller oplager apparatet.** Sådanne forebyggende sikkerhedsforanstaltninger reducerer risikoen for at komme til at starte apparatet ved et uheld.
3. **Genoplad kun med den oplader, som producenten angiver.** En oplader, der er egnet til én batteritype, kan udgøre en brandrisiko, når den anvendes til en anden batteripakke.
4. **Brug kun apparater sammen med specifikt designede batteripakker.** Anvendelse af andre batterier kan give risiko for personskade og brand.
5. **Når batteriet ikke er i brug, skal det holdes væk fra andre metalgenstande, såsom papirklips, mønter, nøgler, søm, skruer eller andre mindre metalgenstande, som kan skabe forbindelse mellem den ene pol og den anden.** Kortslutning af batteripolerne kan give forbrændinger eller forårsage brand.

6. Ved misbrug kan batteriet udsende væske. Undgå kontakt med denne. Skyl med vand, hvis du ved et uheld kommer i kontakt med den. Søg også lægehjælp, hvis væsken kommer i øjnene. Væsken fra batteriet kan give irritation eller forbrændinger.
7. Brug ikke et batteri eller apparat, som er blevet beskadiget eller modificeret. Beskadigede eller modificerede batterier kan udvise en uforudsigelig opførsel, der resulterer i brand, eksplosion eller risiko for personskade.
8. Udsæt ikke en batteripakke eller apparat for ild eller ekstrem temperatur. Eksponering for ild eller temperatur over 130 °C kan forårsage eksplosion.
9. Følg alle opladningsinstruktioner, og oplad ikke batteripakken eller apparatet uden for det temperaturområde, der er angivet i instruktionerne. U hensigtsmæssig opladning ved temperaturer uden for det angivne område kan beskadige batteriet og øge risikoen for brand.
10. Få dit serviceeftersyn udført af en kvalificeret reparatør, og brug kun identiske reservedele. Dette vil sikre, at sikkerheden ved produktet bevares.
11. Du må ikke ændre eller forsøge at reparere apparatet eller batteripakken med undtagelse af instruktionerne for anvendelse og vedligeholdelse.
7. Batteripatronen må ikke brændes, selv hvis den er meget beskadiget eller fuldstændig udtømt. Batteripatronen kan eksplodere i en brand.
8. Pas på, du ikke taber batteriet eller giver det et slag.
9. Et beskadiget batteri må ikke anvendes.
10. De indeholdte litiumionbatterier er underlagt kravene for lovgivningen om farligt gods. Særlige krav om indpakning og mærkning skal overholdes ved kommerciel transport, f.eks. af tredjeparter og speditører. Det er nødvendigt at rådføre sig hos en ekspert inden for farligt materiale ved klargøring af den sendte vare. Desuden skal eventuelt nationale bestemmelser også overholdes. Maskér eller fastgør åbne kontakter med tape, og pak batteriet på en sådan måde, at det ikke kan bevæge sig rundt i pakken.
11. Ved bortskaffelse af batteripakken, skal du fjerne den fra apparatet og bortskaffe den på et sikkert sted. Følg de lokale bestemmelser i henhold til bortskaffelse af batteriet.
12. Anvend kun batterierne sammen med de produkter, som er angivet af Makita. Installation af batterierne i produkter, der ikke opfylder kravene, kan resultere i brand, voldsom varme, eksplosion eller udslip af elektrolyt.
13. Hvis apparatet ikke anvendes i længere tid, skal batteriet tages ud af det.

Vigtige sikkerhedsinstruktioner for batteripatron

1. Inden brug af batteripatron bedes du læse alle instruktioner og advarende markeringer på (1) batteriopladeren, (2) batteriet og (3) produktet, der anvender batteriet.
2. Batteripatronen må ikke skilles ad.
3. Hvis anvendelsestiden er blevet betydeligt kortere, skal du omgående stoppe betjening. Dette kan resultere i risici for overophedning, mulige forbrændinger og sågar en eksplosion.
4. Hvis du får elektrolyt i dine øjne, skal du omgående skylle dem med rent vand og søge lægehjælp. Dette kan resultere i synstab.
5. Undlad at kortslutte batteripatronen:
 - (1) Rør ikke ved terminalerne med ledende materiale.
 - (2) Undgå at opbevare batteripatronen i en beholder med andre metalobjekter såsom søm, mønter osv.
 - (3) Batteripatronen må ikke udsættes for vand eller regn.
 Kortslutning af batteriet kan forårsage en stor strømgennemgang, overophedning, mulige forbrændinger og sågar et nedbrud.
6. Apparatet og batteripakken må ikke opbevares og anvendes på steder, hvor temperaturen kan nå op på eller overstige 50 °C.

GEM DISSE INSTRUKTIONER.

⚠FORSIGTIG: Brug kun originale Makita-batterier. Anvendelse af andre batterier (ikke fra Makita) eller batterier, der er blevet ændret, kan resultere i, at batteriet sprænger og forårsager brand, personskade og beskadigelse. Dette vil også gøre garantien fra Makita ugyldig for både Makita-apparatet og -opladeren.

Tips til at bevare maksimal batterilevetid

1. Oplad batteripatronen, før den aflades helt. Stop altid betjening af apparatet, og oplad batteripatronen, når du bemærker mindre apparatstyrke.
2. Du må aldrig oplade en fuldt opladt batteripatron. Overopladning afkorter batteriets levetid.
3. Oplad batteripatronen ved en rumtemperatur på 10 °C - 40 °C. Lad en varm batteripatron køle af, inden du oplader den.
4. Oplad batteripatronen, hvis du ikke bruger den i en længere periode (mere end seks måneder).

BESKRIVELSE AF DELE

► Fig.1

1	Betjeningspanel	2	Batteridæksel	3	Krog for låget
4	Låg	5	Håndtag	6	Bæregreb
7	Åbner	8	Filterdæksel	9	Hjul
10	"DC IN"-stik	11	Temperatur plus-knap	12	Tænd/sluk-knap
13	Køle/varme omskifterknap	14	Temperaturdisplay	15	Batteriindikator
16	Knap for reduktion af temperatur	-	-	-	-

DRIFT

1. Tilslutning til strømforsyning

A) Batteri

⚠FORSIGTIG: Sluk altid for apparatet, før du installerer eller fjerner batteripatronen.

⚠FORSIGTIG: Hold godt fast i apparatet og batteripatronen, når du isætter eller fjerner batteripatronen. Hvis du ikke holder godt fast i både apparatet og batteripatronen, kan de glide ud af dine hænder og forårsage skade på apparatet og batteripatronen samt personskaade.

For at sætte batteripatronen i, skal du åbne batteridækslet.

Tilpas batteripatronens tunge til rillen i boksen, og sæt den i. Indsæt den, så den låses fast med et lille klik.

Luk derefter batteridækslet.

For at fjerne batteripakken, skal du skubbe den ud af apparatet, mens du skubber knappen på forsiden af patronen.

► Fig.2

► 1. Rød indikator 2. Knap 3. Batteripatron

⚠FORSIGTIG: Isæt altid batteripatronen helt, så den røde indikator ikke længere kan ses. Hvis dette ikke gøres, kan den falde ud af apparatet ved et uheld, hvorved du selv eller personer i nærheden kan komme til skade.

⚠FORSIGTIG: Batteripatronen må ikke installeres med magt. Hvis patronen ikke glider let i, er den ikke isat korrekt.

BEMÆRK: Der kan isættes op til to batteripatroner, men apparatet vil dog kun bruge én batteripatron til drift.

B) Vekselstrømsadapter (Kun til brug med fritidsbiler)

Når apparatet bruges med vekselstrøm, skal du bruge den vekselstrømsadapter, der følger med apparatet. Sæt stikket i "DC IN" på apparatet, og sæt derefter den anden ende i en stikkontakt.

C) Cigarettænderadapter

Når apparatet bruges med cigarettænderstikket, skal du bruge den cigarettænderadapter, der følger med apparatet. Sæt stikket i "DC IN" på apparatet, og sæt derefter den anden ende i cigarettænderstikket.

⚠FORSIGTIG: Sæt stikket helt ind i "DC IN" i indgangen. I modsat fald kan stikket deformeres eller forårsage brand.

⚠FORSIGTIG: Luk altid "DC IN"-dækslet ordentligt, når strømstrikket ikke er sat i.

BEMÆRKNING: Når apparatet har fungeret i ca. 24 timer med batteripatronen, lukker batterikassetten automatisk for at beskytte batteripatronen. I dette tilfælde kan apparatet ikke fungere med batteristrømforsyningen, og batteriindikatoren slukkes også. For at genoptage batteristrømforsyningen skal du fjerne og geninstallere batteripatronen.

BEMÆRK: Når apparatet skifter til strømforsyning, stopper kompressoren i cirka 3 minutter for at beskytte den.

BEMÆRK: Når apparatet slukkes, tager det cirka 3 minutter at genstarte kompressoren for at beskytte den.

2. Sådan tændes apparatet

Tryk på tænd/sluk-knappen for at tænde for apparatet. Tryk på tænd/sluk-knappen igen for at slukke for apparatet.

3. Skift fra køle- til opvarmningstilstand

Tryk på køle/varme-omskifterknappen for at skifte driftstilstand. Temperaturdisplayet blinker med kontroltemperaturen.

- Når apparatet kører i køletilstand, er kontroltemperaturen -18 °C, -10 °C, 0 °C, 5 °C eller 10 °C.
- Når apparatet kører i opvarmningstilstand, er kontroltemperaturen 55 °C eller 60 °C.

4. Valg af kontroltemperatur

Tryk på temperatur plus-knappen eller knappen for temperaturreduktion for at vælge kontroltemperaturen.

Apparatet begynder at køle/opvarme efter 5 sekunder uden brug. Så holder kontroltemperaturen op med at blinke, og temperaturdisplayet viser den aktuelle temperatur.

Apparatet holder op med at køle/opvarme, når den aktuelle temperatur når kontroltemperaturen.

Tips for effektiv køling

Åbning af det øverste dæksel i lange perioder kan medføre en betydelig stigning af temperaturen i kammeret.







- Rengør regelmæssigt overflader, der kan komme i kontakt med fødevarer og tilgængelige afløbssystemer.
- Opbevar råt kød og fisk i passende beholdere i kammeret, så de ikke er i kontakt med eller drypper på andre madvarer.
- Hvis kammeret står tomt i længere tid:
 - Sluk for apparatet.
 - Afrim kammeret.
 - Rengør og tør kammeret.
 - Lad det øverste dæksel stå åbent for at forhindre, at der udvikles mug i kammeret.

FUNKTION

Indikerer den tilbageværende batterikapacitet

Batteriindikatoren viser den tilbageværende batterikapacitet.

Den tilbageværende batterikapacitet vises som følgende tabel.















Batteriindikatorstatus		Tilbageværende batterikapacitet
 Tændt	 Slukket	
		50% til 100 %
		20% til 50%
		0% til 20%
 (Blinker)		Oplad batteriet

(Kun til batteripatroner med indikatoren)

Tryk på kontrolknappen på batteripatronen for at se den tilbageværende batterikapacitet. Indikatorlamperne lyser i et par sekunder.

► Fig.3

► 1. Indikatorlamper 2. Kontrolknop

Indikatorlamper			Tilbageværende kapacitet
 Oplyst	 Slukket	 Blinker	
			75 % til 100 %
			50% til 75%
			25% til 50%
			0% til 25%
			Oplad batteriet.
			Batteriet kan have en funktionsfejl.

BEMÆRK: Afhængigt af anvendelsesforholdene og den omgivende temperatur kan indikatoren afvige fra den egentlige kapacitet.

Beskyttelsessystem for apparat/ batteri

Apparatet er udstyret med et beskyttelsessystem. Dette system afbryder automatisk strømmen for at forlænge apparatets og batteriets levetid. Apparatet stopper automatisk under driften, hvis apparatet eller batteriet placeres under én af følgende tilstande.

1. Beskyttelse mod overafledning af batteri

Når batterikapaciteten bliver lav, stopper apparatet automatisk. Batteriindikatoren anmoder om, at batteriet skal oplades. Tag batterierne ud af apparatet, og oplad dem.

2. Beskyttelse mod overstrøm

Når apparatet betjenes på en måde, der får det til at trække en unormalt høj strøm, stopper apparatet automatisk. I denne situation skal du stoppe den anvendelse, der forårsagede, at apparatet blev overbelastet. Tænd derefter for at genstarte apparatet.

3. Beskyttelse for bilens indgangsspænding

Når bilens indgangsspænding er lavere end den nominelle spænding, slukker dette beskyttelsessystem for apparatet, og temperaturdisplayet viser "F3" med biplyd.

4. Beskyttelse mod overspænding

Når indgangsspændingen er højere end den nominelle spænding, slukker dette beskyttelsessystem for apparatet, og temperaturdisplayet viser "F4" med biplyd.

5. Beskyttelse mod kortslutning

Kredsløbet har en beskyttelsesfunktion i tilfælde af kortslutning. I denne situation skal du tage apparatet til et af Makitas autoriserede servicecentre eller fabrikksservicecentre.

Beskyttelsesfunktion mod hældning

Apparatet er udstyret med en beskyttelsesfunktion mod hældning. Når apparatet er i køletilstand, stopper det automatisk under driften, hvis det placeres under én af følgende vinkler.

A) Når apparatet får en mere end 30° vinkel fra vandret som vist i fig. A-1, lukker apparatet ned, og temperaturdisplayet viser "F1" i et stykke tid. Det tager 3 minutter at genstarte, efter at apparatet er tilbage i vandret position igen.

Når apparatet får en mere end 70° vinkel fra vandret som vist i fig. A-2, lukker apparatet ned, og temperaturdisplayet viser "F6" indtil genstart. Det tager 2 timer at genstarte, efter at apparatet er tilbage i vandret position igen.

► Fig.4

B) Når apparatet får en mere end 30° vinkel fra vandret som vist i fig. B-1, lukker apparatet ned, og temperaturdisplayet viser "F1" i et stykke tid. Det tager 3 minutter at genstarte, efter at apparatet er tilbage i vandret position igen.

Når apparatet får en mere end 40° vinkel fra vandret som vist i fig. B-2, lukker apparatet ned, og temperaturdisplayet viser "F6" indtil genstart. Det tager 2 timer at genstarte, efter at apparatet er tilbage i vandret position igen.

► Fig.5

C) Når apparatet får en mere end 30° vinkel fra vandret som vist i fig. C-1, lukker apparatet ned, og temperaturdisplayet viser "F1" i et stykke tid. Det tager 3 minutter at genstarte, efter at apparatet er tilbage i vandret position igen.

Når apparatet får en mere end 70° vinkel fra vandret som vist i fig. C-2, lukker apparatet ned, og temperaturdisplayet viser "F6" indtil genstart. Det tager 2 timer at genstarte, efter at apparatet er tilbage i vandret position igen.

► Fig.6

D) Når apparatet får en mere end 30° vinkel fra vandret som vist i fig. D-1, lukker apparatet ned, og temperaturdisplayet viser "F1" i et stykke tid. Det tager 3 minutter at genstarte, efter at apparatet er tilbage i vandret position igen.

Når apparatet får en mere end 70° vinkel fra vandret som vist i fig. D-2, lukker apparatet ned, og temperaturdisplayet viser "F6" indtil genstart. Det tager 2 timer at genstarte, efter at apparatet er tilbage i vandret position igen.

► Fig.7

E) Når apparatet får en mere end 180° vinkel fra vandret, lukker apparatet ned, og temperaturdisplayet viser "F6" indtil genstart. Det tager 2 timer at genstarte, efter at apparatet er tilbage i vandret position igen.

USB-opladning

Der er en USB-port i batterirummet. USB-porten udsender kontinuerligt 5V-spænding i driftstilstand.

Hukommelsesfunktion

Når kontroltemperaturen er indstillet, vil den aktuelle indstilling blive husket, hvis brugeren ikke betjener apparatet inden for 5 sekunder. Næste gang starter apparatet i samme indstilling.

Skift af temperaturohæng

Du kan skifte temperaturohæng mellem °C (Celsius-grader) eller °F (Fahrenheit-grader) ved følgende procedure.

1. Tænd for apparatet.
2. Tryk på køle/varme-omskifterknappen, indtil enheden (°C eller °F) begynder at blinke.
3. Tryk på temperatur plus-knappen eller knappen for temperaturreduktion for at vælge enhed.
4. Tryk på køle/varme-omskifterknappen eller lad apparatet stå 5 sekunder uden betjening. Enhedsvalget er gennemført.

Skulderbælte

1. Før bæltet gennem venstre og højre håndtag.
2. Spænd bæltet.

► Fig.8

Fejlkode

For specifikke fejl viser temperaturdisplayet følgende kode.

Fejlkode	Betydning
F1	Hældningsbeskyttelse er aktiv. Se afsnittet for beskyttelsesfunktion mod hældning.
F2	Ved at løbe tør for batteri.
F3	Indgangsspændingen er lav. Se afsnittet om beskyttelse af bilens indgangsspænding.
F4	Indgangsspændingen er høj. Se afsnittet om beskyttelse mod overspænding.
F5	Der er noget galt med sensoren i apparatet. Tag apparatet til et af Makitas autoriserede servicecentre eller fabrikksservicecentre.
F6	Hældningsbeskyttelse er aktiv. Se afsnittet for beskyttelsesfunktion mod hældning.

VEDLIGEHOJDELSE

⚠FORSIGTIG: Sørg altid for, at apparatet er slukket, stikket er trukket ud af kontakten, og batteripatronen er fjernet, før du forsøger at udføre inspektion eller vedligeholdelse.

BEMÆRKNING: Benyt aldrig benzin, rensebenzin, fortyndermiddel, alkohol eller lignende. Misfarvning, deformation eller revner kan forekomme.

For at opretholde produktets SIKKERHED og PÅLIDELIGHED, skal reparationer og enhver anden vedligeholdelse eller justering udføres af et af Makitas autoriserede servicecentre eller fabrikksservicecentre, og altid ved hjælp af Makita-reservedele.

Rengøring

- Rengør regelmæssigt for oliepletter i kammeret.
- Rengør det indre af kammeret for at forhindre lugt.
- Rengør støv på filtret regelmæssigt for at forbedre køleeffektiviteten.
- Forseglingsstrimlen på låget bliver let snavset, rengør den i tide.

Afrimning

For at afrime skal du slukke for strømmen og vente, indtil isen er tøet. Tør derefter vandet af.

Rengøring af filtret

1. Skub skydelåget i pilens retning som vist på figuren, og tag derefter filterlåget af.
▶ Fig.9
2. Tag filtret af, rengør det, og installér det derefter i låget igen.
3. Isætning af filterlåget igen.
▶ Fig.10

VALGFRIT TILBEHØR

⚠FORSIGTIG: Dette tilbehør anbefales til brug med dit Makita-apparat, som angivet i denne vejledning. Anvendelsen af andet tilbehør eller påmonteringer kan udgøre en risiko for personskade. Brug kun tilbehør eller påmonteringer til deres erklærede formål.

Hvis du har brug for hjælp til at få flere oplysninger om dette tilbehør, skal du spørge dit lokale Makita servicecenter.

- Makitas originale batteri og oplader

BEMÆRK: Nogle emner på listen kan være inkluderet i apparatets pakke som standardtilbehør. Dette kan variere fra land til land.

ΠΡΟΕΙΔΟΠΟΙΗΣΗ

Αυτή η συσκευή μπορεί να χρησιμοποιηθεί από παιδιά ηλικίας από 8 χρονών και άνω και από άτομα με μειωμένες φυσικές, ψυχικές ή πνευματικές ικανότητες ή έλλειψη εμπειρίας και γνώσης αν υπάρχει επίβλεψη ή οδηγίες όσον αφορά τη χρήση της συσκευής με ασφαλή τρόπο και κατανόηση των εμπλεκόμενων κινδύνων. Τα παιδιά δεν πρέπει να παίζουν με τη συσκευή. Ο καθαρισμός και η συντήρηση χρήστη δεν θα πρέπει να γίνεται από παιδιά χωρίς επιτήρηση.

ΠΡΟΔΙΑΓΡΑΦΕΣ

Μοντέλο:		DCW180	
Χωρητικότητα		20L	
Εισαγωγή	Μπαταρία	D.C. 18V	
	Μετασχηματιστής AC	Ανατρέξτε στην ένδειξη του μετασχηματιστή AC. (Η τάση εισόδου διαφέρει ανάλογα με τη χώρα.)	
	Προσαρμογέας αναπτήρα αυτοκινήτου	D.C. 12V / 24V	
Αντικραδασμική κατηγορία προστασίας		III	
Τύπος κλίματος		SN/N/ST/T	
Μονωτικό υλικό / Αφρώδες υλικό		Αφρός πολυουρεθάνης / Κυκλοπεντάνιο (C ₂ H ₁₀)	
Ψυκτικό μέσο		R-1234yf (26 g)	
Ρεύμα λειτουργίας		Ισχύς ψύξης 90W, ισχύς θέρμανσης 42W	
Διαστάσεις	Εξωτερικές διαστάσεις	623(M)mm X 341(Π)mm X 371,5(Y)mm	
	Στο εσωτερικό του θαλάμου	323(M)mm X 240(Π)mm X 261(Y)mm	
Καθαρό βάρος		14,3kg (με δυο μπαταρίες)/13,0kg (χωρίς μπαταρία)	
Επίπεδο προστασίας		IPX4 (τροφοδοτείται μόνο με μπαταρία)	
Χρόνος λειτουργίας * (με BL1860B x1)	Θερμοκρασία περιβάλλοντος 30°C (85°F)	Θερμοκρασία ελέγχου -18°C (0°F)	2,5 ώρες
		Θερμοκρασία ελέγχου 5°C (40°F)	8,5 ώρες
	Θερμοκρασία περιβάλλοντος 0°C (30°F)	Θερμοκρασία ελέγχου 60°C (140°F)	2 ώρες
Μπαταρία		BL1815N / BL1820 / BL1820B / BL1830 / BL1830B / BL1840 / BL1840B / BL1850 / BL1850B / BL1860B	
Ισχύων φορτιστής		DC18RC / DC18RD / DC18RE / DC18SD / DC18SE / DC18SF / DC18SH	

* Οι χρόνοι λειτουργίας αναφέρονται κατά προσέγγιση και μπορεί να διαφέρουν ανάλογα με τον τύπο της μπαταρίας, την κατάσταση φόρτισης και τις συνθήκες χρήσης.

- Στο πλαίσιο του συνεχιζόμενου προγράμματος έρευνας και ανάπτυξης της εταιρείας μας, τα τεχνικά χαρακτηριστικά που αναφέρονται στο παρόν εγχειρίδιο ενδέχεται να αλλάξουν χωρίς προειδοποίηση.
- Τα τεχνικά χαρακτηριστικά μπορεί να διαφέρουν ανάλογα με τη χώρα.
- Ορισμένες από τις παραπάνω μπαταρίες και τους φορτιστές ενδέχεται να μην είναι διαθέσιμοι, ανάλογα με την περιοχή σας.

⚠ ΠΡΟΕΙΔΟΠΟΙΗΣΗ: Χρησιμοποιείτε μόνο τις μπαταρίες και τους φορτιστές που αναφέρονται παραπάνω. Η χρήση οποιασδήποτε άλλης μπαταρίας και φορτιστή μπορεί να προκαλέσει τραυματισμό ή/και πυρκαγιά.

Σύμβολα

Τα παρακάτω δείχνουν τα σύμβολα που μπορεί να χρησιμοποιηθούν για τη συσκευή. Πριν χρησιμοποιήσετε το προϊόν, θα πρέπει να είστε σίγουροι ότι κατανοείτε τη σημασία αυτών των συμβόλων.



Διαβάστε το εγχειρίδιο οδηγιών.



Μόνο για τις χώρες της Ευρωπαϊκής Ένωσης
Ο ηλεκτρικός εξοπλισμός και οι μπαταρίες δεν πρέπει να απορρίπτονται μαζί με τα υπόλοιπα οικιακά απορρίμματα! Στο πλαίσιο συμμόρφωσης με τις Ευρωπαϊκές οδηγίες για τα απόβλητα ηλεκτρικού και ηλεκτρονικού εξοπλισμού, τις ηλεκτρικές στήλες και τους συσσωρευτές, και τα απόβλητα ηλεκτρικών στήλων και συσσωρευτών, και υλοποίησης των παραπάνω οδηγιών σύμφωνα με την εθνική νομοθεσία, ο ηλεκτρικός εξοπλισμός, οι ηλεκτρικές στήλες και οι μπαταρίες που έχουν φτάσει στο τέλος της ωφέλιμης ζωής τους θα πρέπει να συλλέγονται ξεχωριστά και να επιστρέφονται σε περιβαλλοντικά συμβατές εγκαταστάσεις ανακύκλωσης.



Προσοχή: κίνδυνος φωτιάς.

ΠΡΟΕΙΔΟΠΟΙΗΣΕΙΣ ΑΣΦΑΛΕΙΑΣ

1. Αυτή η συσκευή είναι κατάλληλη για χρήση σε κατασκίνωση μόνον όταν η συσκευή προφοδοτείται με μπαταρία.
2. Διατηρείτε τα ανοίγματα αερισμού της συσκευής ελεύθερα από εμπόδια.
3. Μη χρησιμοποιείτε μηχανικές συσκευές ή άλλα μέσα για την επιτάχυνση της διαδικασίας απόψυξης, εκτός από αυτά που συνιστώνται από τον κατασκευαστή.
4. Μην χρησιμοποιείτε ηλεκτρικές συσκευές μέσα στα διαμερίσματα αποθήκευσης τροφίμων της συσκευής, εκτός αν ανήκουν στον τύπο που συνιστάται από τον κατασκευαστή.
5. Μην αποθηκεύετε εκρηκτικές ουσίες όπως σπρί με εύφλεκτο προωθητικό σε αυτή τη συσκευή.
6. Εάν το καλώδιο τροφοδοσίας είναι κατεστραμμένο, πρέπει να αντικατασταθεί από τον κατασκευαστή, τον αντιπρόσωπο επισκευής ή από άτομα με παρόμοια ειδικευση προκειμένου να αποφευχθεί τυχόν επικίνδυνος χειρισμός.
7. Κατά την τοποθέτηση της συσκευής, διασφαλίστε ότι το καλώδιο τροφοδοσίας δεν είναι τσακισμένο ή ότι δεν έχει υποστεί ζημία.
8. Μην τοποθετείτε πολλαπλές φορητές πρίζες ή φορητές παροχές ρεύματος στο πίσω μέρος της συσκευής.
9. Μην προκαλείτε βλάβη στο κύκλωμα ψυκτικού.

ΣΗΜΑΝΤΙΚΕΣ ΣΗΜΕΙΩΣΕΙΣ

1. Διαβάστε το εγχειρίδιο οδηγιών προσεκτικά πριν τη χρήση.
2. Ελέγξτε εάν το εύρος τάσης που χρησιμοποιείται είναι το ίδιο με αυτό που επισημαίνεται στην πινακίδα, εάν το βύσμα του καλωδίου ρεύματος αντιστοιχεί στην υποδοχή και βεβαιωθείτε ότι η πρίζα είναι καλά γειωμένη.

3. Όταν το καλώδιο ρεύματος ή η πρίζα έχουν υποστεί βλάβη, ή κάποια άλλα ηλεκτρικά στοιχεία είναι ελαττωματικά, μην συνεχίσετε να χρησιμοποιείτε αυτό το προϊόν. Στείλτε το στον αντιπρόσωπο ή το τοπικό δίκτυο ειδικής συντήρησης για αντικατάσταση ή επισκευή.
4. Μην τοποθετείτε το προϊόν ανάποδα ούτε σε κλίση άνω των 15°.
5. Μην βυθίζετε τη συσκευή σε νερό ή άλλο υγρό, προς αποφυγήν ηλεκτροπληξίας. Μην εκθέτετε τη συσκευή σε βροχή.
6. Όταν δεν χρησιμοποιείτε ή δεν καθαρίζετε τη συσκευή, αφαιρέστε τη μπαταρία και βγάλτε τον ρευματοδότη.
7. Κατά την λειτουργία, η είσοδος του καλωδίου ρεύματος και η έξοδος θα πρέπει να διατηρούνται σε κάποια απόσταση (περίπου 15cm) από άλλα αντικείμενα, ούτως ώστε να μην επηρεάζεται η δράση διάχυσης θερμότητας της μηχανής.
8. Δεν μπορούν να χρησιμοποιηθούν οποιοδήποτε εξαρτήματα που δεν συνιστώνται από τον κατασκευαστή.
9. Μην αφήνετε τα παιδιά ή άτομα με φυσική αναπηρία να χρησιμοποιούν τη συσκευή χωρίς καθοδήγηση ή επίβλεψη.
10. Μην τοποθετείτε τη συσκευή δίπλα σε ηλεκτρική κουζίνα με αέριο ή ηλεκτρισμό υψηλής θερμοκρασίας, προς αποφυγήν ατυχημάτων.
11. Μην πατάτε το κουμπί ενεργοποίησης συχνά (τουλάχιστον 5 φορές κάθε φορά), ώστε να αποφύγετε τυχόν βλάβη στον συμπίεστή.
12. Μην εισάγετε φύλλο μετάλλου ή άλλα αγωγίμα υλικά στη συσκευή, ώστε να αποφύγετε τυχόν πυρκαγιά ή βραχυκύκλωμα.
13. Μην χρησιμοποιείτε χημικά υγρά πλυσίματος και σκληρά εργαλεία για να καθαρίσετε το προϊόν.
14. Εισάγετε εντελώς το βύσμα στην είσοδο "DC IN". Σε αντίθετη περίπτωση, ενδέχεται να παραμορφωθεί το βύσμα ή να προκληθεί πυρκαγιά.
15. Καθαρίστε την υποδοχή αναπτήρα αυτοκινήτου πριν εισάγετε το βύσμα. Σε αντίθετη περίπτωση, ενδέχεται να παραμορφωθεί το βύσμα ή να προκληθεί πυρκαγιά.
16. Μην λειτουργείτε τη συσκευή ενώ οδηγείτε. Κάτι τέτοιο μπορεί να προκαλέσει ατύχημα.
17. Όταν μικραίνει η υπολειπόμενη χωρητικότητα μπαταρίας του αυτοκινήτου, χρησιμοποιείτε τη συσκευή με τον κινητήρα σε λειτουργία. Μετά την χρήση της συσκευής, βγάλτε το βύσμα από την υποδοχή αναπτήρα αυτοκινήτου για να αποτραπεί η φόρτωση στην μπαταρία του αυτοκινήτου.
18. Μην κακομεταχειρίζεστε τον μετασχηματιστή AC και τον προσαρμογέα αναπτήρα αυτοκινήτου.
19. Καθαρίστε το φως του μετασχηματιστή AC και τον προσαρμογέα αναπτήρα αυτοκινήτου. Βρωμιά όπως νερό ή άλατα που προσκολλώνται στο βύσμα μπορεί να προκαλέσουν σκουριά και να οδηγήσουν σε κακή αγωγιμότητα, παραμόρφωση ή πυρκαγιά.
20. Μην αγνίζετε το φως του μετασχηματιστή AC και τον προσαρμογέα αναπτήρα αυτοκινήτου μετά τη λειτουργία του. Μπορεί να είναι εξαιρετικά καυτά και μπορεί να καεί το δέρμα σας.
21. Μην αποσυναρμολογείτε τη συσκευή.
22. Μην φορτίζετε τη μπαταρία αυτοκινήτου όσο χρησιμοποιείτε τη συσκευή. Μπορεί να εφαρμοστεί μη αποδεκτή τάση στο προϊόν, οδηγώντας σε αστοχία ή πυρκαγιά.
23. Μην χρησιμοποιείτε εύφλεκτο υγρό ψεκασμού κοντά στη συσκευή. Διαφορετικά μπορεί να προκληθεί πυρκαγιά.

24. Κατά τη διάρκεια της λειτουργίας, μην αγγίζετε τα περιεχόμενα, ιδιαίτερα αυτά που αποτελούνται από μέταλλο, στο εσωτερικό της συσκευής με υγρά χέρια. Υπάρχει κίνδυνος κρουπαγήματος.
25. Μην πιάνετε το φως με βρεγμένα ή λαδωμένα χέρια. Εάν το επιχειρήσετε πιθανόν να προκαλέσετε ηλεκτροπληξία.
26. Μην τοποθετείτε αντικείμενα όπως φάρμακα ή ακαδημαϊκά υλικά στη συσκευή. Αυτή η συσκευή δεν μπορεί να αποθηκεύσει τα υλικά που χρειάζονται αυστηρό έλεγχο θερμοκρασίας.
27. Μην χρησιμοποιείτε αυτό το προϊόν ως σκαλί ή καρέκλα. Μπορεί να προκληθούν πτώσεις και τραυματισμοί.
28. Μην αφήνετε αυτή τη συσκευή σε καυτά μέρη, όπως σε αυτοκίνητο στον ήλιο. Υπάρχει κίνδυνος πυρκαγιάς.
29. Μην αφήνετε μικρά παιδιά και κατοικίδια να παίζουν με αυτή τη συσκευή. Κρατάτε τη συσκευή μακριά από παιδιά κατά την αποθήκευση.
30. Μην γεμίζετε υπερβολικά τη συσκευή με τρόφιμα και ποτά. Μπορεί να μειωθεί η απόδοση ψύξης, και να χαλάσουν τα τρόφιμα και ποτά.
31. Προσέχετε να μην τελειώσει η μπαταρία, ενώ διατηρείτε τα τρόφιμα και τα ποτά κρύα ή ζεστά. Μην αποθηκεύετε ανοιγμένα τρόφιμα για μεγάλο χρονικό διάστημα. Τα τρόφιμα και τα ποτά μπορεί να χαλάσουν.
32. Να μην χρησιμοποιείται κοντά σε θερμαντικά υλικά ή συσκευές με αέριο. Μπορεί να μειωθεί η ψυκτική απόδοση, διαφορετικά η διαρροή αερίου μπορεί να προκαλέσει πυρκαγιά.
33. Μην χρησιμοποιείτε μαχαίρι ή κατασβίδι για να βγάλετε τον πάγο ή τα παγάκια από τη συσκευή. Κάτι τέτοιο μπορεί να προκαλέσει βλάβη στο εσωτερικό της συσκευής και να προκαλέσει δυσλειτουργία ή να ξεφύγει το εσωκλειστό αέριο ή λάδι.
34. Μην χρησιμοποιείτε την έξοδο DC (DC) της γεννήτριας του κινητήρα ως το τροφοδοτικό. Κάτι τέτοιο μπορεί να προκαλέσει βλάβη.
35. Μην βάζετε νερό κ.λ.π. απευθείας στη συσκευή. Το νερό μπορεί να μπει στη συσκευή και να προκαλέσει δυσλειτουργία. Εάν έχει συγκεντρωθεί νερό στον θάλαμο, σκουπίστε το με ένα μαλακό πανί.
36. Προσέχετε να μην κλείσετε τα δάχτυλά σας όταν κλείνετε και ανοίγετε το επάνω κάλυμμα.
37. Μην βάζετε πράγματα που είναι εύκολο να φθαρούν όταν λειτουργεί σε λειτουργία θέρμανσης. Τα τρόφιμα και τα ποτά μπορεί να χαλάσουν.
38. Κατά τη λειτουργία θέρμανσης, μην αγγίζετε το εσωτερικό της συσκευής με τα χέρια σας για μεγάλο χρονικό διάστημα. Κίνδυνος εγκαυμάτων από χαμηλή θερμοκρασία.
39. Μην χρησιμοποιείτε αυτή την συσκευή μέσα στο ψυγείο ή στον θάλαμο του ψυγείου. Δημιουργούνται εύκολα συμπυκνώματα υγρασίας στον χώρο του ψυγείου και στον θάλαμο του ψυγείου, κάνοντας τα σταγονίδια νερού να πέφτουν επάνω στη συσκευή, γεγονός που οδηγεί σε δυσλειτουργίες.
40. Μην τοποθετείτε πλάσματα όπως κατοικίδια μέσα στη συσκευή. Αυτή η συσκευή δεν μπορεί να σώσει έμβια όντα.
41. Μην τοποθετείτε ψυχρό στοιχείο μέσα σε χαλασμένη σκούφα. Εάν ο ψυχρός παράγοντας διαρρέει στη συσκευή, το μεταλλικό μέρος της συσκευής μπορεί να διαβρωθεί. Εάν υπάρχει διαρροή του ψυχρού παράγοντα, σκουπίστε το με ένα υγρό μαλακό πανί και κατόπιν στεγνώστε με ένα μαλακό πανί.
42. Προσαρτήστε τον ιμάντα ώμου έτσι ώστε να μην πέσει λόγω του βάρους της συσκευής. Διαφορετικά η συσκευή ενδέχεται να πέσει και να προκαλέσει τραυματισμό.
43. Όταν τοποθετείτε το φαγητό και τα ποτά στη συσκευή, βάλτε πρώτα ένα κρύο ή ζεστό αντικείμενο. Η συσκευή αυτή δεν μπορεί να κρυσώσει ή να ζεσταθεί σε μικρό χρόνο.
44. Κατά τη χρήση της συσκευής σε αυτοκίνητο, βεβαιωθείτε ότι έχετε εγκαταστήσει τη συσκευή σε σταθερό σημείο όπως το πορμπταγκάζ ή στα πόδια των πίσω θέσεων και κλείστε τη. Μην τοποθετήσετε τη συσκευή επάνω στο κάθισμα σε ασαφή κατάσταση. Εάν το αυτοκίνητο ξεκινήσει ή σταματήσει ξαφνικά κατά την οδήγηση, η συσκευή μπορεί να ανατραπεί και να μετακινηθεί, προκαλώντας τραυματισμό.
45. Κρατήστε σταθερά τη συσκευή κατά τη μεταφορά. Διαφορετικά, η συσκευή μπορεί να πέσει και να προκαλέσει δυσλειτουργία, ή αν πέσει στα πόδια σας μπορεί να προκληθεί τραυματισμός.
46. **Απόρριψη της συσκευής.**



Αυτό το σήμα επισημαίνει πως το προϊόν δεν πρέπει να απορριπτεί στα οικιακά απορρίμματα σε ολόκληρη την ΕΕ. Για να αποτραπεί πιθανή βλάβη στο περιβάλλον ή την ανθρώπινη υγεία από μη ελεγχόμενα απορρίμματα, ανακυκλώστε τη υπεύθυνα για να προωθήσετε τη βιώσιμη επανάχρηση των υλικών πόρων. Το αέριο διοξείδιο της μόνωσης είναι εύφλεκτο. Η συσκευή θα πρέπει να απορριπτεί μόνο στα εξουσιοδοτημένα κέντρα διάθεσης αποβλήτων. Μην εκθέτετε σε φλόγες.

Προειδοποιήσεις ασφαλείας για συσκευή που λειτουργεί με μπαταρία

Χρήση και φροντίδα συσκευής που λειτουργεί με μπαταρία

1. Λάβετε τα απαραίτητα μέτρα ώστε να μην είναι δυνατό να τεθεί ακούσια σε λειτουργία η συσκευή. Πριν συνδέσετε τη συσκευή με την μπαταρία και πριν από κάθε μετακίνηση ή μεταφορά της, θα πρέπει να διασφαλίζετε ότι ο διακόπτης βρίσκεται στη θέση απενεργοποίησης. Αν μεταφέρετε τη συσκευή έχοντας το δάχτυλό σας στον διακόπτη ή στη θέση ενεργοποίησης, υπάρχει κίνδυνος ατυχήματος.
2. Αποσυνδέετε την μπαταρία από τη συσκευή πριν από οποιαδήποτε προσαρμογή, αλλαγή εξαρτήματος ή φιλιάση. Αυτά τα προληπτικά μέτρα ασφαλείας μειώνουν τον κίνδυνο ακούσιας ενεργοποίησης της συσκευής.
3. Η επαναφόρτιση της συσκευής θα πρέπει να γίνεται μόνο με τον φορτιστή που προβλέπει ο κατασκευαστής. Ένας φορτιστής που είναι κατάλληλος για έναν τύπο μπαταρίας μπορεί να προκαλέσει κίνδυνο πυρκαγιάς, αν χρησιμοποιηθεί με άλλη μπαταρία.
4. Χρησιμοποιείτε τη συσκευή αποκλειστικά και μόνο με τις προβλεπόμενες μπαταρίες. Η χρήση οποιασδήποτε άλλης μπαταρίας μπορεί να προκαλέσει κίνδυνο τραυματισμού και πυρκαγιάς.
5. Όταν δεν χρησιμοποιείτε την μπαταρία, θα πρέπει να τη διατηρείτε μακριά από άλλα μεταλλικά αντικείμενα, όπως συνδετήρες, νομίσματα, κλειδιά, καρφιά, βίδες ή άλλα μικρά μεταλλικά αντικείμενα που θα μπορούσαν να προκαλέσουν τη σύνδεση των δύο πόλων. Η βραχυκύκλωση των πόλων της μπαταρίας μπορεί να προκαλέσει εγκαύματα ή πυρκαγιά.

6. Σε συνθήκες κακής χρήσης, ενδέχεται να παρατηρηθεί διαρροή υγρών από την μπαταρία. Αποφύγετε την επαφή. Σε περίπτωση ακούσιας επαφής, ξεπλύνετε με νερό. Αν εισέλθουν υγρά μπαταρίας στα μάτια σας, ζητήστε επιπρόσθετη ιατρική βοήθεια. Τα υγρά της μπαταρίας μπορεί να προκαλέσουν ερεθισμούς ή εγκαύματα.
7. Μη χρησιμοποιείτε μπαταρίες ή συσκευές που έχουν παρουσιάσει βλάβη ή έχουν τροποποιηθεί. Οι επαγγελματικές ή τροποποιημένες μπαταρίες μπορεί να παρουσιάσουν απροσδόκητη συμπεριφορά και να προκαλέσουν πυρκαγιά, έκρηξη ή κίνδυνο τραυματισμού.
8. **Μην εκθέτετε την μπαταρία ή τη συσκευή σε φλόγες ή σε ακραίες θερμοκρασίες.** Η έκθεση σε φλόγες ή θερμοκρασίες άνω των 130 °C μπορεί να προκαλέσει έκρηξη.
9. **Ακολουθείτε όλες τις οδηγίες φόρτισης και μη φορτίζετε την μπαταρία ή τη συσκευή σε θερμοκρασίες εκτός των ορίων που προβλέπονται στις σχετικές οδηγίες.** Η ακατάλληλη φόρτιση ή η φόρτιση σε θερμοκρασίες εκτός των προβλεπόμενων ορίων μπορεί να προκαλέσει βλάβη στην μπαταρία και να αυξήσει τον κίνδυνο πυρκαγιάς.
10. Το σέρβις της συσκευής θα πρέπει να γίνεται από εξειδικευμένο τεχνικό με πάρομοιότυπα ανταλλακτικά. Με τον τρόπο αυτό, διασφαλίζεται ότι το προϊόν σας θα παραμείνει ασφαλές.
11. **Μην τροποποιήσετε και μην επιχειρήσετε να επισκευάσετε τη συσκευή ή την μπαταρία, παρά μόνο εφόσον κάτι τέτοιο προβλέπεται από τις οδηγίες χρήσης και φροντίδας.**
7. **Μην αποτεφρώσετε την μπαταρία, ακόμα κι αν είναι εντελώς κατεστραμμένη ή άδεια.** Η μπαταρία μπορεί να εκραγεί στη φωτιά.
8. Προσέχετε να μη ριζέτε ή χτυπήσετε την μπαταρία.
9. **Μην χρησιμοποιείτε μπαταρία που έχει υποστεί βλάβη.**
10. **Οι παρεχόμενες μπαταρίες ιόντων λιθίου υπόκεινται στις απαιτήσεις της νομοθεσίας για τα επικίνδυνα αγαθά.** Για τις εμπορικές μεταφορές, π.χ. από τρίτους ή μεταφορικές εταιρείες, πρέπει να τηρούνται οι ειδικές απαιτήσεις για τη συσκευασία και τη σήμανση. Για την προετοιμασία του προϊόντος προς μεταφορά, απαιτείται η συνδρομή ειδικού για τα επικίνδυνα υλικά. Επίσης, οφείλετε να τηρείτε τη νομοθεσία της χώρας σας, η οποία ενδέχεται να προβλέπει λεπτομερέστερες απαιτήσεις. Καλύψτε με ταινία ή άλλα μέσα τις ανοιχτές επαφές και συσκευάστε την μπαταρία έτσι ώστε να μην μπορεί να μετακινηθεί μέσα στη συσκευασία της.
11. **Για να απορρίψετε την μπαταρία, αφαιρέστε την από τη συσκευή και απορρίψτε τη σε ασφαλές σημείο.** Οφείλετε να ακολουθείτε τους τοπικούς κανονισμούς για την απόρριψη των μπαταριών.
12. **Χρησιμοποιήστε τις μπαταρίες μόνο με τα προϊόντα που προβλέπει η Makita.** Η τοποθέτηση των μπαταριών σε μη συμβατά προϊόντα μπορεί να προκαλέσει πυρκαγιά, υπερβολική θερμότητα, έκρηξη ή διαρροή ηλεκτρολυτών.
13. **Αν δεν πρόκειται να χρησιμοποιήσετε τη συσκευή για μεγάλο χρονικό διάστημα, αφαιρέστε την μπαταρία.**

Σημαντικές πληροφορίες ασφάλειας για την μπαταρία

1. Πριν χρησιμοποιήσετε την μπαταρία, διαβάστε όλες τις οδηγίες και τις επισημάνσεις για (1) τον φορτιστή, (2) την μπαταρία και (3) το προϊόν με μπαταρία.
2. **Μην αποσυναρμολογείτε την μπαταρία.**
3. **Αν έχει μειωθεί σημαντικά ο χρόνος λειτουργίας, σταματήστε άμεσα να χρησιμοποιείτε τη συσκευή.** Υπάρχει κίνδυνος υπερθέρμανσης, εγκαύματος ή ακόμα και έκρηξης.
4. **Σε περίπτωση που εισέλθουν ηλεκτρολύτες στα μάτια σας, ξεπλύνετε τα με καθαρό νερό και ζητήστε αμέσως ιατρική βοήθεια.** Υπάρχει κίνδυνος απώλειας όρασης.
5. **Μη βραχυκυκλώσετε την μπαταρία:**
 - (1) **Μην ακουμπήσετε τους πόλους της μπαταρίας με οποιοδήποτε αγωγίμο υλικό.**
 - (2) **Αποφύγετε τη φύλαξη της μπαταρίας σε δοχείο με άλλα μεταλλικά αντικείμενα, όπως καρφιά, νομίσματα κ.λπ.**
 - (3) **Μην αφήσετε την μπαταρία εκτεθειμένη σε νερό ή βροχή.** Το βραχυκύκλωμα της μπαταρίας μπορεί να οδηγήσει σε υψηλή ροή ρεύματος, υπερθέρμανση, έγκαυμα ή ακόμα και καταστροφική βλάβη.
6. **Μην αποθηκεύετε και χρησιμοποιείτε τη συσκευή και την μπαταρία σε σημεία όπου η θερμοκρασία μπορεί να φτάσει ή να υπερβεί τους 50 °C (122 °F).**

ΦΥΛΑΞΤΕ ΤΙΣ ΟΔΗΓΙΕΣ ΑΥΤΕΣ.

▲ΠΡΟΣΟΧΗ: Χρησιμοποιείτε **μόνον αυθεντικές μπαταρίες Makita.** Η χρήση μη αυθεντικών μπαταριών Makita ή τροποποιημένων μπαταριών μπορεί να οδηγήσει σε ανάφλεξη της μπαταρίας και, κατά συνέπεια, πυρκαγιά, τραυματισμό και υλικές ζημιές. Επίσης, καθιστά άκυρη την εγγύηση της Makita για τη συσκευή και τον φορτιστή.

Συμβουλές για μέγιστη διάρκεια μπαταρίας

1. **Φορτίζετε την μπαταρία προτού αποφορτιστεί πλήρως.** Διακόπτετε πάντα τη λειτουργία της συσκευής και φορτίζετε την μπαταρία, όταν παρατηρήτε μείωση της παρεχόμενης ισχύος.
2. **Μην επαναφορτίζετε ποτέ την μπαταρία ενώ είναι ήδη πλήρως φορτισμένη.** Η υπερφόρτιση μειώνει τη διάρκεια ζωής της μπαταρίας.
3. **Φορτίζετε την μπαταρία σε περιβάλλον με θερμοκρασία 10 °C - 40 °C (50 °F - 104 °F).** Αν η μπαταρία είναι ζεστή, περιμένετε να κρυώσει πριν τη φορτίσετε.
4. **Φορτίστε την μπαταρία, αν δεν την έχετε χρησιμοποιήσει για μεγάλο διάστημα (πάνω από έξι μήνες).**

ΠΕΡΙΓΡΑΦΗ ΕΞΑΡΤΗΜΑΤΩΝ

► Εικ. 1

1	Πίνακας ελέγχου	2	Κάλυμμα μπαταρίας	3	Άγκιστρο επάνω καλύμματος
4	Επάνω κάλυμμα	5	Λαβή	6	Λαβή μεταφοράς
7	Ανοιχτήρι	8	Κάλυμμα φίλτρου	9	Τροχός
10	Υποδοχή "DC IN"	11	Κουμπί Θερμοκρασίας συν	12	Διακόπτης ενέργειας
13	Κουμπί εναλλαγής Κρύου / θερμότητας	14	Ένδειξη θερμοκρασίας	15	Ενδεικτική λυχνία μπαταρίας
16	Κουμπί μείωσης θερμοκρασίας	-	-	-	-

ΛΕΙΤΟΥΡΓΙΑ

1. Σύνδεση της τροφοδοσίας

A) Μπαταρία

▲ΠΡΟΣΟΧΗ: Απενεργοποιείτε πάντα το εργαλείο πριν τοποθετήσετε ή αφαιρέσετε την μπαταρία.

▲ΠΡΟΣΟΧΗ: Κατά την τοποθέτηση ή την αφαίρεση της μπαταρίας, κρατήστε σταθερά το εργαλείο και την μπαταρία. Αν δεν κρατάτε σταθερά το εργαλείο και την μπαταρία, μπορεί να σας γλιστρήσουν και, κατά συνέπεια, να προκληθεί βλάβη στο εργαλείο και την μπαταρία και τραυματισμός.

Για να εγκαταστήσετε την μπαταρία, ανοίξτε το κάλυμμα της μπαταρίας.

Ευθυγραμμίστε τη γλωττίδα της μπαταρίας με την εγκοπή που υπάρχει στο περίβλημα και σύρετε την μπαταρία για να την τοποθετήσετε στη θέση της. Πιέστε την μπαταρία μέχρι να ακούσετε τον χαρακτηριστικό ήχο που υποδηλώνει ότι έχει ασφαλίσει στη θέση της.

Έπειτα, κλείστε το κάλυμμα της μπαταρίας.

Για να αφαιρέσετε την μπαταρία, τραβήξτε την έξω από την συσκευή σύροντας ταυτόχρονα το κουμπί που υπάρχει στην μπροστινή πλευρά.

► Εικ. 2

► 1. Κόκκινη ένδειξη 2. Κουμπί 3. Μπαταρία

▲ΠΡΟΣΟΧΗ: Τοποθετήστε σωστά την μπαταρία, έτσι ώστε να μην είναι εμφανής η κόκκινη ένδειξη.

Σε αντίθετη περίπτωση, η μπαταρία μπορεί να πέσει κατά λάθος από το εργαλείο, τραυματίζοντας είτε εσάς είτε άλλο πρόσωπο που βρίσκεται κοντά σας.

▲ΠΡΟΣΟΧΗ: Μην ασκήσετε δύναμη για να τοποθετήσετε την μπαταρία. Αν δεν μπορείτε να σύρετε με ευκολία την μπαταρία στη θέση της, αυτό σημαίνει ότι δεν την τοποθετείτε σωστά.

ΣΗΜΕΙΩΣΗ: Μπορείτε να τοποθετήσετε έως δύο μπαταρίες, αν και η συσκευή χρησιμοποιεί μόνο μία μπαταρία για τη λειτουργία της.

B) Μετασχηματιστής AC (Χρήση μόνο για Όχημα Αναψυχής)

Κατά τη χρήση της συσκευής με μετασχηματιστή AC, χρησιμοποιείτε τον μετασχηματιστή AC που συνοδεύει τη συσκευή. Εισάγετε το βύσμα στην είσοδο "DC IN" της συσκευής και κατόπιν εισάγετε το άλλο άκρο σε μία έξοδο.

C) Προσαρμογέας αναπτήρα αυτοκινήτου

Κατά τη χρήση της συσκευής με την υποδοχή αναπτήρα, χρησιμοποιείτε τον προσαρμογέα αναπτήρα αυτοκινήτου που συνοδεύει τη συσκευή. Εισάγετε το βύσμα στην είσοδο "DC IN" της συσκευής και κατόπιν εισάγετε το άλλο άκρο στην υποδοχή αναπτήρα αυτοκινήτου.

▲ΠΡΟΣΟΧΗ: Εισάγετε εντελώς το βύσμα στην είσοδο "DC IN". Σε αντίθετη περίπτωση, ενδέχεται να παραμορφωθεί το βύσμα ή να προκληθεί πυρκαγιά.

▲ΠΡΟΣΟΧΗ: Όταν δεν είναι συνδεδεμένο το καλώδιο ρεύματος, θα πρέπει να κλείνετε καλά το κάλυμμα της πρίζας "DC IN".

ΑΝΑΚΟΙΝΩΣΗ: Η ηλεκτρική συσκευή εγκατεστημένη με το κασέταμπαταρίας λειτουργεί για περίπου 24 ώρες. Κασέτα μπαταρίας μπορεί να κλείσει τη δική της ισχύ για την προστασία της κασέτας μπαταρίας. Επίσης, σε αυτήν την περίπτωση, η συσκευή δεν μπορεί να λειτουργήσει με την επαναφόρτιση της μπαταρίας και την ένδειξη της μπαταρίας επίσης. η ένδειξη μπαταρίας είναι σβηστή. Εάν πρέπει να επαναφέρετε την ισχύ της μπαταρίας, πρέπει να αφαιρέσετε και επανεγκαταστήσετε την κασέτα μπαταρίας.

ΣΗΜΕΙΩΣΗ: Όταν η συσκευή αλλάζει παροχή ρεύματος, ο συμπιεστής θα σταματήσει για περίπου 3 λεπτά ώστε να προστατέψει τον συμπιεστή.

ΣΗΜΕΙΩΣΗ: Μετά την απενεργοποίηση της συσκευής, χρειάζονται περίπου 3 λεπτά μέχρι να επανεκκινήσει ο συμπιεστής λόγω της προστασίας συμπιεστή.

2. Ενεργοποίηση της συσκευής

Πατήστε το κουμπί τροφοδοσίας για να ενεργοποιήσετε τη συσκευή. Πατήστε ξανά το κουμπί τροφοδοσίας ξανά για να σβήσετε τη συσκευή.

3. Εναλλαγή λειτουργίας ψύξης / θέρμανσης

Πατήστε το κουμπί εναλλαγής ψύξης / θέρμανσης για να αλλάξετε τον τρόπο λειτουργίας.

Στην οθόνη θερμοκρασίας αναβοσβήνει η θερμοκρασία ελέγχου.

- Όταν η συσκευή λειτουργεί σε λειτουργία ψύξης, η θερμοκρασία ελέγχου είναι -18°C, -10°C, 0°C, 5°C ή 10°C (0°F, 15°F, 30°F, 40°F ή 50°F).
- Όταν η συσκευή λειτουργεί σε λειτουργία θέρμανσης, η θερμοκρασία ελέγχου είναι 55°C ή 60°C (130°F ή 140°F).

4. Επιλογή της θερμοκρασίας ελέγχου

Πατήστε το κουμπί αύξησης θερμοκρασίας ή το κουμπί μείωσης θερμοκρασίας για να επιλέξετε τη θερμοκρασία ελέγχου.

Η συσκευή ξεκινά την ψύξη/θέρμανση 5 δευτερόλεπτα μετά χωρίς κάποια λειτουργία, τότε η θερμοκρασία ελέγχου σταματά να αναβοσβήνει και στην οθόνη θερμοκρασίας εμφανίζεται η τρέχουσα θερμοκρασία.

Η θερμοκρασία σταματά την ψύξη / θέρμανση όταν η τρέχουσα θερμοκρασία φτάσει στη θερμοκρασία ελέγχου.

Συμβουλές για αποδοτική ψύξη

Το άνοιγμα του επάνω καλύμματος για μεγάλες περιόδους μπορεί να προκαλέσει σημαντική αύξηση της θερμοκρασίας στον θάλαμο.





- Καθαρίζετε τακτικά επιφάνειες που μπορεί να έρθουν σε επαφή με τρόφιμα και προσβάσιμα συστήματα αποχέτευσης.
- Αποθηκεύετε ωμά κρέατα και ψάρια σε κατάλληλα δοχεία στον θάλαμο, ούτως ώστε να μην έρθουν σε επαφή με ή να στάζουν σε άλλα τρόφιμα.
- Εάν ο θάλαμος παραμείνει κενός για μεγάλες περιόδους:
 - Σβήστε τη συσκευή.
 - Αποψύξτε τον θάλαμο.
 - Καθαρίστε και στεγνώστε τον θάλαμο.
 - Αφήστε το επάνω κάλυμμα ανοιχτό ώστε να αποτραπεί η ανάπτυξη μούχλας μέσα στον θάλαμο.

ΛΕΙΤΟΥΡΓΙΑ

Ένδειξη υπολειπόμενης χωρητικότητας μπαταρίας

Στην ένδειξη μπαταρίας εμφανίζεται η υπολειπόμενη χωρητικότητα μπαταρίας.

Η υπολειπόμενη χωρητικότητα μπαταρίας εμφανίζεται όπως στον ακόλουθο πίνακα.





















Κατάσταση ενδεικτικής λυχνίας μπαταρίας	Εναπομένουσα ισχύς μπαταρίας
	
	50% έως 100%
	20% έως 50%
	0% έως 20%
 (Αναβοσβήνει)	Φορτίστε τη μπαταρία

(Μόνο για μπαταρίες με ένδειξη)

Πατήστε το κουμπί ελέγχου στην μπαταρία για να δείτε την υπολειπόμενη χωρητικότητα. Οι ενδεικτικές λυχνίες θα ανάψουν για λίγα δευτερόλεπτα.

► **Εικ. 3**

► 1. Ενδεικτικές λυχνίες 2. Κουμπί ελέγχου

Ενδεικτικές λυχνίες			Υπολειπόμενη χωρητικότητα
Αναμμένες	Σβηστές	Αναβοσβήνουν	
			75% έως 100%
			50% έως 75%
			25% έως 50%
			0% έως 25%
			Φορτίστε την μπαταρία.
			Η μπαταρία μπορεί να έχει παρουσιάσει κάποια δυσλειτουργία.
			

ΣΗΜΕΙΩΣΗ: Ανάλογα με τις συνθήκες χρήσης και τη θερμοκρασία περιβάλλοντος, η ένδειξη μπορεί να διαφέρει ελαφρά από την πραγματική χωρητικότητα.

Σύστημα προστασίας συσκευής / μπαταρίας

Η συσκευή διαθέτει σύστημα προστασίας. Αυτό το σύστημα αποκόπτει αυτόματα το ρεύμα για να επεκταθεί η ζωής της συσκευής και της μπαταρίας. Η συσκευή θα σταματήσει αυτόματα κατά τη διάρκεια της λειτουργίας εάν η συσκευή ή η μπαταρία τεθούν σε μία από τις παρακάτω συνθήκες.

1. Προστασία υπερφόρτισης μπαταρίας

Όταν η χωρητικότητα της μπαταρίας πέσει, η συσκευή σταματά αυτόματα. Η ενδεικτική λυχνία της μπαταρίας παρακινεί τη μπαταρία να φορτιστεί. Αφαιρέστε τις μπαταρίες από τη συσκευή και φορτίστε τις μπαταρίες.

2. Προστασία από υπερφόρτιση

Όταν η συσκευή λειτουργεί κατά τρόπο που την κάνει να αντλήσει μη φυσιολογικά υψηλό ρεύμα, η συσκευή σταματά αυτόματα. Σε αυτή την κατάσταση, σταματήστε την εφαρμογή που προκάλεσε την υπερφόρτωση της συσκευής. Κατόπιν ενεργοποιήστε τη συσκευή για επανεκκίνηση.

3. Προστασία εισόδου αυτοκινήτου

Όταν η τάση εισόδου του αυτοκινήτου είναι μικρότερη από Βαθμολογήθηκε τάση, αυτό το σύστημα προστασίας απενεργοποιεί τη συσκευή και στην οθόνη θερμοκρασίας εμφανίζεται "F3" με ηχητικό σήμα.

4. Προστασία από υπερτάσεις

Όταν η τάση εισόδου είναι υψηλότερη από Βαθμολογήθηκε τάση, αυτό το σύστημα προστασίας απενεργοποιεί τη συσκευή και στην οθόνη θερμοκρασίας εμφανίζεται "F4" με ηχητικό σήμα.

5. Προστασία από βραχυκύκλωμα

Το κύκλωμα έχει λειτουργία προστασίας κατά βραχυκυκλώματος σε περίπτωση βραχυκυκλώματος. Σε αυτή την κατάσταση, πάτε τη συσκευή σε Εξουσιοδοτημένα Κέντρα ή Κέντρα Εργοστασιακού Σέρβις της Makita.

Λειτουργία προστασίας κατά της κλίσης

Η συσκευή διαθέτει λειτουργία προστασίας από κλίση. Κατά τη λειτουργία της συσκευής σε λειτουργία ψύξης, η συσκευή θα τερματιστεί αυτόματα, εάν η συσκευή τοποθετηθεί υπό μία από τις παρακάτω γωνίες.

- A) Όταν η συσκευή είναι σε γωνία μεγαλύτερη από 30° από το επίπεδο, όπως φαίνεται στο A-1 στο σχήμα, η συσκευή τερματίζεται και στην οθόνη θερμοκρασίας εμφανίζεται "F1" για λίγο. Χρειάζονται 3 λεπτά για επανεκκίνηση αφού επιστρέψει η συσκευή σε επίπεδη θέση.
- Όταν η συσκευή είναι σε γωνία μεγαλύτερη από 70° από το επίπεδο, όπως φαίνεται στο A-2 στο σχήμα, η συσκευή τερματίζεται και στην οθόνη θερμοκρασίας εμφανίζεται "F6" μέχρι την επανεκκίνηση. Χρειάζονται 2 ώρες για επανεκκίνηση αφού επιστρέψει η συσκευή σε επίπεδη θέση.

► Εικ. 4

- B) Όταν η συσκευή είναι σε γωνία μεγαλύτερη από 30° από το επίπεδο, όπως φαίνεται στο B-1 στο σχήμα, η συσκευή τερματίζεται και στην οθόνη θερμοκρασίας εμφανίζεται "F1" για λίγο. Χρειάζονται 3 λεπτά για επανεκκίνηση αφού επιστρέψει η συσκευή σε επίπεδη θέση.

Όταν η συσκευή είναι σε γωνία μεγαλύτερη από 40° από το επίπεδο, όπως φαίνεται στο B-2 στο σχήμα, η συσκευή τερματίζεται και στην οθόνη θερμοκρασίας εμφανίζεται "F6" μέχρι την επανεκκίνηση. Χρειάζονται 2 ώρες για επανεκκίνηση αφού επιστρέψει η συσκευή σε επίπεδη θέση.

► Εικ. 5

- C) Όταν η συσκευή είναι σε γωνία μεγαλύτερη από 30° από το επίπεδο, όπως φαίνεται στο C-1 στο σχήμα, η συσκευή τερματίζεται και στην οθόνη θερμοκρασίας εμφανίζεται "F1" για λίγο. Χρειάζονται 3 λεπτά για επανεκκίνηση αφού επιστρέψει η συσκευή σε επίπεδη θέση.

Όταν η συσκευή είναι σε γωνία μεγαλύτερη από 70° από το επίπεδο, όπως φαίνεται στο C-2 στο σχήμα, η συσκευή τερματίζεται και στην οθόνη θερμοκρασίας εμφανίζεται "F6" μέχρι την επανεκκίνηση. Χρειάζονται 2 ώρες για επανεκκίνηση αφού επιστρέψει η συσκευή σε επίπεδη θέση.

► Εικ. 6

- D) Όταν η συσκευή είναι σε γωνία μεγαλύτερη από 30° από το επίπεδο, όπως φαίνεται στο D-1 στο σχήμα, η συσκευή τερματίζεται και στην οθόνη θερμοκρασίας εμφανίζεται "F1" για λίγο. Χρειάζονται 3 λεπτά για επανεκκίνηση αφού επιστρέψει η συσκευή σε επίπεδη θέση.
- Όταν η συσκευή είναι σε γωνία μεγαλύτερη από 70° από το επίπεδο, όπως φαίνεται στο D-2 στο σχήμα, η συσκευή τερματίζεται και στην οθόνη θερμοκρασίας εμφανίζεται "F6" μέχρι την επανεκκίνηση. Χρειάζονται 2 ώρες για επανεκκίνηση αφού επιστρέψει η συσκευή σε επίπεδη θέση.

► Εικ. 7

- E) Όταν η συσκευή γυρίζει κατά 180° από το επίπεδο, η συσκευή τερματίζεται και στην οθόνη θερμοκρασίας εμφανίζεται "F6" μέχρι την επανεκκίνηση. Χρειάζονται 2 ώρες για επανεκκίνηση αφού επιστρέψει η συσκευή σε επίπεδη θέση.

Φόρτιση με USB

Υπάρχει η θύρα USB στο διαμέρισμα της μπαταρίας. Η θύρα USB εξάγει συνεχώς τάση 5V σε κατάσταση λειτουργίας.

Λειτουργία μνήμης

Μετά από τον ορισμό της θερμοκρασίας ελέγχου, εάν ο χρήστης δεν λειτουργεί εντός 5 δευτερολέπτων, η τρέχουσα ρύθμιση θα απομνημονευτεί. Την επόμενη φορά, η συσκευή ξεκινά με την ίδια ρύθμιση.

Εναλλαγή στη μονάδα θερμοκρασίας

Μπορείτε να εναλλάξετε τη μονάδα θερμοκρασίας °C (βαθμοί Κελσίου) ή °F (βαθμοί Φαρενάιτ) με την παρακάτω διαδικασία.

1. Ενεργοποιήστε τη συσκευή.
2. Πατήστε το κουμπί εναλλαγής ψύξης / θερμότητας μέχρι να αρχίσει να αναβοσβήνει η μονάδα (°C ή °F).
3. Πατήστε το κουμπί αύξησης θερμοκρασίας ή το κουμπί μείωσης θερμοκρασίας για να επιλέξετε μονάδα
4. Πατήστε το κουμπί εναλλαγής ψύξης / θερμότητας, ή αφήστε τη συσκευή για 5 δευτερόλεπτα χωρίς κάποια λειτουργία. Η επιλογή μονάδας έχει ολοκληρωθεί.

Ιμάντας ώμου

1. Τοποθετήστε τον ιμάντα μέσα από τις αριστερές και δεξιές λαβές.
2. Δέστε τον ιμάντα.

► Εικ. 8

Κωδικός σφάλματος

Για συγκεκριμένα σφάλματα, στην οθόνη θερμοκρασίας εμφανίζεται ο παρακάτω κωδικός.

Κωδικός σφάλματος	Ζήτημα
F1	Η προστασία κατά της κλίσης είναι ενεργή. Ανατρέξτε στην ενότητα για την λειτουργία προστασίας κατά της κλίσης.
F2	Εξάντληση της μπαταρίας.
F3	Η τάση εισόδου είναι χαμηλή. Ανατρέξτε στην παράγραφο για την προστασία εισόδου αυτοκίνητου.
F4	Η τάση εισόδου είναι υψηλή. Ανατρέξτε στην παράγραφο για την προστασία από υπέρταση.
F5	Υπάρχει πρόβλημα με τον αισθητήρα στη συσκευή. Δείτε τη συσκευή σε Εξουσιοδοτημένα Κέντρα ή Κέντρα Εργοστασιακού Σέρβις της Makita.
F6	Η προστασία κατά της κλίσης είναι ενεργή. Ανατρέξτε στην ενότητα για την λειτουργία προστασίας κατά της κλίσης.

ΣΥΝΤΗΡΗΣΗ

▲ ΠΡΟΣΟΧΗ: Πριν επιχειρήσετε να εκτελέσετε οποιαδήποτε εργασία επιθεώρησης ή συντήρησης, θα πρέπει πάντα να απενεργοποιείτε και να αποσυνδέετε τη συσκευή από το ρεύμα, και να αφαιρείτε την μπαταρία.

ΑΝΑΚΟΙΝΩΣΗ: Μην χρησιμοποιείτε ποτέ βενζίνη, διαλυτικό, οινόπνευμα ή άλλες παρόμοιες ουσίες. Μπορεί να προκληθεί αποχρωματισμός ή παραμόρφωση, ή να δημιουργηθούν ρωγμές.

Για να διατηρηθεί η ΑΣΦΑΛΕΙΑ και η ΑΞΙΟΠΙΣΤΙΑ του προϊόντος, οποιοσδήποτε επισκευές και κάθε άλλη συντήρηση ή προσαρμογή θα πρέπει να γίνεται από τα Εξουσιοδοτημένα Κέντρα ή τα Κέντρα Εργοστασιακού Σέρβις της Makita, χρησιμοποιώντας πάντα ανταλλακτικά της Makita.

Καθαρισμός

- Καθαρίζετε τακτικά τους λεκέδες λαδιού στον θάλαμο.
- Καθαρίζετε γύρω από το εσωτερικό του θαλάμου για να αποφεύγονται οι οσμές.
- Καθαρίζετε τακτικά τη σκόνη στο φίλτρο για να βελτιώνεται η απόδοση ψύξης.
- Είναι εύκολο η ταινία σφράγισης του επάνω καλύμματος να λερωθεί, καθαρίζετε τη εγκαίρως.

Απόψυξη

Για απόψυξη, σβήστε το ρεύμα και περιμένετε μέχρι να λιώσει ο πάγος. Κατόπιν, σκουπίστε το νερό.

Καθαρισμός του φίλτρου

1. Σπρώξτε το συρόμενο καπάκι στην κατεύθυνση του βέλους που φαίνεται στην εικόνα και κατόπιν βγάλτε το κάλυμμα του φίλτρου.
► **Εικ. 9**
2. Βγάλτε το φίλτρο, καθαρίστε το φίλτρο και κατόπιν εγκαταστήστε ξανά το φίλτρο στο κάλυμμα φίλτρου.
3. Τοποθετήστε ξανά το κάλυμμα φίλτρου.
► **Εικ. 10**

ΠΡΟΑΙΡΕΤΙΚΑ ΕΞΑΡΤΗΜΑΤΑ

▲ ΠΡΟΣΟΧΗ: Τα παρακάτω εξαρτήματα ή παρελκόμενα προτείνονται για χρήση με το εργαλείο Makita που περιγράφεται σε αυτό το εγχειρίδιο. Η χρήση άλλων εξαρτημάτων ή παρελκομένων μπορεί να επιφέρει κίνδυνο τραυματισμού. Χρησιμοποιείτε τα εξαρτήματα ή τα παρελκόμενα σύμφωνα με την προβλεπόμενη χρήση τους και μόνο.

Αν χρειαστείτε βοήθεια ή περισσότερες λεπτομέρειες σχετικά με αυτά τα εξαρτήματα, απευθυνθείτε στο τοπικό Κέντρο Σέρβις της Makita.

- Αυθεντική μπαταρία και φορτιστής Makita

ΣΗΜΕΙΩΣΗ: Ορισμένα από τα εξαρτήματα που αναφέρονται σε αυτή τη λίστα μπορεί να περιλαμβάνονται στη συσκευασία του εργαλείου, ως βασικός εξοπλισμός. Ενδέχεται να διαφέρουν ανάλογα με τη χώρα.

UYARI

Bu cihaz, gözetim altında tutulmaları veya cihazın güvenli biçimde kullanımıyla ilgili talimatların ve ilgili tehlikelerin kendilerine aktarılması koşuluyla, 8 yaş ve üzeri çocuklar ile fiziksel, duyuşsal veya zihinsel becerileri kısıtlı ya da deneyim ve bilgi birikimi eksikliği bulunan kişilerce kullanılabilir. Çocukların aygıt ile oynamamaları gerekir. Temizlik ve kullanıcı bakımının, gözetim altında olmadıkları sürece çocuklar tarafından yapılmaması gerekir.

TEKNİK ÖZELLİKLER

Model:		DCW180	
Kapasite		20L	
Giriş	Batarya kartuşu	D.C. 18V	
	AC adaptörü	AC adaptörü üzerindeki bilgilere başvurun. (Giriş voltajı ülkeye göre değişiklik gösterir.)	
	Çakmak adaptörü	D.C. 12V / 24V	
Elektrik çarpmasına karşı koruma sınıfı		III	
İklim tipi		SN/N/ST/T	
Yalıtım malzemesi/Köpük malzemesi		Poliüretan köpük/Siklopentan (C ₂ H ₁₀)	
Soğutucu akışkan		R-1234yf (26 g)	
Çalışma gücü		soğutma gücü 90W, ısıtma gücü 42W	
Boyutlar	Harici boyutlar	623(U)mm X 341(G)mm X 371,5(Y)mm	
	Haznenin içi	323(U)mm X 240(G)mm X 261(Y)mm	
Net ağırlık		14,3kg (iki batarya ile)/13,0kg (batarya olmadan)	
Koruma derecesi		IPX4 (sadece batarya takımı gücüyle)	
Çalışma ömrü * (BL1860B x1 ile)	30°C (85°F) ortam sıcaklığı	-18°C (0°F) kontrol sıcaklığı	2,5 saat
		5°C (40°F) kontrol sıcaklığı	8,5 saat
	0°C (30°F) ortam sıcaklığı	60°C (140°F) kontrol sıcaklığı	2 saat
Kullanılabilen batarya kartuşu		BL1815N / BL1820 / BL1820B / BL1830 / BL1830B / BL1840 / BL1840B / BL1850 / BL1850B / BL1860B	
Kullanılabilir şarj cihazı		DC18RC / DC18RD / DC18RE / DC18SD / DC18SE / DC18SF / DC18SH	

* Çalışma ömürleri yaklaşık olup, batarya tipine, şarj durumuna ve kullanım koşuluna bağlı olarak değişiklik gösterebilir.

- Devam eden araştırma ve geliştirme programımız sebebiyle buradaki teknik özellikler haber verilmeksizin değişikliğe tabidir.
- Teknik özellikler ülkeden ülkeye değişebilir.
- Yukarıda listelenen batarya kartuşlarından ve şarj cihazlarından bazıları bulunduğunuz bölgeye bağlı olarak mevcut olmayabilir.

⚠UYARI: Sadece yukarıda listelenen batarya kartuşlarını ve şarj cihazlarını kullanın. Başka herhangi bir batarya kartuşunun veya şarj cihazının kullanılması, yaralanma ve/veya yangına yol açabilir.

Semboller

Aşağıda bu cihaz için kullanılabilir semboller gösterilmiştir. Kullanmadan önce bunların anlamını öğrendiğinizden emin olun.



Kullanım talimatını okuyun.



Sadece AB ülkeleri için
Elektrikli ekipman veya batarya grubunu ev tipi atık malzemelerle birlikte çöpe atmayın! Atık Elektrik ve Elektronik Ekipman ve Bataryalar ve Aküler ile Atık Bataryalar ve Aküler ve bunların ulusal yasalara göre uygulanması konusundaki Avrupa Direktiflerine uyum kapsamında, ömrünü tamamlamış elektrikli ekipmanlar ve bataryalar ve batarya grupları ayrı olarak toplanmak ve çevreyle uyumlu bir geri dönüşüm tesisine gönderilmek zorundadır.



Dikkat: yangın riski.

GÜVENLİK UYARILARI

1. Bu cihaz, gücün batarya takımı tarafından beslendiği durumlarda sadece kamp amaçlı kullanım için uygundur.
2. Cihazın havalandırma deliklerini açık tutun.
3. Buz çözme sürecini hızlandırmak için üretici tarafından önerilen mekanik cihazlar dışında bir cihaz veya başka bir araç kullanmayın.
4. Cihazın yiyecek saklama bölmelerinde üretici tarafından önerilen tipte olanlar dışında elektrikli cihaz kullanmayın.
5. Bu cihazın içinde kolay tutuşan yanıcı gazlar içeren aerosol kutuları gibi patlayıcı maddeler muhafaza etmeyin.
6. Güç kablosu hasarlıysa tehlikelerden kaçınmak üzere üretici, üreticinin hizmet aracı veya benzer şekilde yetkilendirilmiş kişilerce değiştirilmelidir.
7. Cihazı konumlandırırken güç kablosunun delinmediğinden ya da hasar görmediğinden emin olun.
8. Cihazın arkasına birden fazla priz çıkışı ya da taşınabilir güç kaynağı yerleştirmeyin.
9. Soğutucu akışkan devresine hasar vermeyin.

ÖNEMLİ BİLDİRİMLER

1. Kullanmaya başlamadan önce kullanım talimatını dikkatlice okuyun.
2. Kullanılan voltaj aralığının isim plakasında belirtilen aralık ile aynı olduğunu doğrulayın, güç kablosu fişinin prize uyup uymadığını kontrol edin ve prizin topraklamasının doğru yapıldığından emin olun.

3. Güç kablosu veya priz hasar görmüşse veya diğer elektrikli bileşenlerde arıza varsa, bu ürünü kullanmaya son verin. Ürünü, değiştirilmesi veya onarılması için bayiye veya bölgenizdeki özel bakım ağına gönderin.
4. Ürünü alt tarafı üste gelecek şekilde yerleştirmeyin veya 15°'nin üstünde eğmeyin.
5. Elektrik çarpmasını önlemek için cihazı suya veya başka bir sıvıya batırmayın. Yağmura maruz bırakmayın.
6. Kullanımda veya temiz olmadığında, bataryayı çıkarıp güç fişini prizden çekin.
7. Kullanım esnasında cihazın güç kablosunun elektrik girişi veya prizi, makinenin ısı yayma etkisini olumsuz etkilememek amacıyla diğer öğelerden belirli bir uzaklıkta (yaklaşık 15 cm) tutulmalıdır.
8. Üretici tarafından önerilmeyen hiçbir aksesuar kullanılamaz.
9. Çocukların veya fiziksel engeli bulunan kişilerin yönlendirme veya gözetim altında olmadıkları sürece cihazı kullanmalarına izin vermeyin.
10. Kazalardan kaçınmak için cihazı yüksek sıcaklıktaki gaz veya elektrik sobalarının yakınına yerleştirmeyin.
11. Kompresörün hasar görmesinden kaçınmak için güç düğmesini sık biçimde (her seferinde en az 5 dakika) başlatmayın.
12. Yangın çıkmasını veya kısa devre meydana gelmesini önlemek için cihaza metal folyo veya başka iletken malzemeler sokmayın.
13. Ürünü temizliğinde kimyasal sıvı deterjanlar ve el aletleri kullanmayın.
14. Fişi "DC IN" girişine tam olarak yerleştirin. Bunu yapmamanız, fişin zarar görmesine veya yangın çıkmasına neden olabilir.
15. Fişi takmadan önce çakmak soketini temizleyin. Bunu yapmamanız, fişin zarar görmesine veya yangın çıkmasına neden olabilir.
16. Cihazı sürüş sırasında kullanmayın. Kullanmanız, kaza yapmanıza neden olabilir.
17. Otomobil aküsünün kalan kapasitesi düştüğünde, cihazı motor çalışır haldeyken kullanın. Cihazı kullandıktan sonra, bataryanın otomobil aküsünden doldurulmasının önüne geçmek için cihazın fişini çakmak soketinden çekin.
18. AC adaptörünün ve çakmak adaptörünün hatalı kullanmayın.
19. AC adaptörünün ve çakmak adaptörünün fişini temizleyin. Fişe yapışan su veya tuz gibi pislikler paslanmaya yol açarak iletkenliğin düşmesine, deformasyona veya yangına neden olabilir.
20. Cihazı kullandıktan hemen sonra AC adaptörünün ve çakmak adaptörünün fişine dokunmayın. Aşırı seviyede sıcak olabilir ve cildinizi yakabilirler.
21. Cihazı parçalarına ayırmayın.
22. Cihazı kullanırken araç aküsünü şarj etmeyin. Ürüne kabul edilemez seviyede voltaj uygulanmasına ve dolayısıyla, arızaya veya yangına neden olabilir.
23. Cihazın yakınlarında yanıcı madde püskürten aletler kullanmayın. Kullanmanız halinde yangın çıkabilir.

24. **Kullanım sırasında, başta metal olanlar olmak üzere cihazın içindeki bileşenlere ıslak elle dokunmayın.** Dokunmanız, soğuk kaynaklı yanmalara neden olabilir.
25. **Fişi ıslak veya yağlı elle tutmayın.** Tutmanız, elektrik çarpmasına yol açabilir.
26. **Cihazın içine ilaç veya akademik malzeme gibi öğeler koymayın.** Bu cihaz, sıkı sıkı kontrolü gerektiren malzemeleri muhafaza edemez.
27. **Bu ürünün merdivenli sandalye ya da oturak olarak kullanmayın.** Düşmelere ve yaralanmalara neden olabilir.
28. **Bu cihazı güneş altında kalmış bir otomobil gibi sıcak yerlerde bırakmayın.** Bırakmanız, yangın çıkmasına neden olabilir.
29. **Küçük çocukların veya evcil hayvanların bu cihazla oynamasına izin vermeyin. Cihazı kullanılmayacağı zaman çocukların erişemeyeceği bir yerde saklayın.**
30. **Cihaza aşırı miktarda yiyecek ve içecek doldurmayın.** Soğutma performansının düşmesine ve dolayısıyla yiyecek ve içeceklerin bozulmasına yol açabilir.
31. **Cihazın yiyecek ve içecekleri soğuk ya da sıcak tutmak için çalışırken bataryanızı bitmesine dikkat edin. Açılmış yiyecekleri uzun süre cihaz içinde saklamayın.** Yiyecek ve içecekler bozulabilir.
32. **Isıtma malzemelerinin veya gazlı aletlerin yakınında kullanmayın.** Soğutma performansı düşebilir veya bir gaz kaçağı yangın çıkmasına neden olabilir.
33. **Cihazda oluşan buzları temizlemek için bıçak veya tornavida kullanmayın.** Bunu yapmanız halinde cihazın iç kısmına hasar verip arızaya neden olabilir veya içerideki gazın ya da yağın fişkirmesine yol açabilirsiniz.
34. **Motor jeneratörünün DC çıkışını (DC) güç kaynağı olarak kullanmayın.** Kullanmanız, arızaya neden olabilir.
35. **Cihaza doğrudan su vs. koymayın. Su cihazın içine kaçıp arızaya neden olabilir. Hazne içinde su birikmesi halinde, biriken suyu yumuşak bir bezle silin.**
36. **Üst kapağı kapatıp açarken parmağınızı sıkıştırmamaya dikkat edin.**
37. **Isıtma modunda çalıştırırken kolaylıkla bozulabilen malzemeler koymayın.** Yiyecek ve içecekler bozulabilir.
38. **Isıtma modunda çalıştırırken cihazın iç kısmına uzun süre elinizle dokunmayın.** Düşük sıcaklık kaynaklı yanma riski.
39. **Bu cihazı buzdolabı aracında veya buzdolabı haznesinde kullanmayın.** Buzdolabı aracında ve buzdolabı haznesinde kolaylıkla çiy yoğunlaşması meydana gelebilir ve bu durum, cihazın üzerine su damlacıklarının düşmesine yol açarak arızalara neden olabilir.
40. **Cihazın içine evcil hayvan gibi canlılar koymayın.** Bu cihazda canlılar muhafaza edilemez.
41. **Patlak poşet içinde soğuk maddeler koymayın. Soğuk maddenin cihazın içine sızıntı yapması halinde, cihazın metal kısımlarında çürüme ve paslanma meydana gelebilir. Soğuk maddenin sızıntı yapması halinde, bu maddeyi nemli ve yumuşak bir bezle silip yumuşak bir bezle kurulaştırın.**

42. **Omuz kayışını, cihazın ağırlığı dolayısıyla düşmesinin önüne geçmek için sağlam bir şekilde takın.** Aksi halde, cihaz düşerek yaralanmalara yol açabilir.
43. **Cihaza yiyecek ve içecek koyarken önceden soğutulmuş veya ısıtılmış haldede yerleştirin.** Bu cihaz yiyecek ve içecekleri kısa sürede soğutamaz veya ısıtamaz.
44. **Cihazı otomobilde kullanırken mutlaka bagaj bölmesi veya arka koltukların ayak bölmesi gibi sabit bir yere yerleştirip sabitleyin. Cihazı koltukların üzerine sabitlenmiş şekilde yerleştirmeyin.** Otomobilin aniden hareket etmesi veya sürüş sırasında aniden durması halinde cihaz devrilip düşebilir ve yaralanmalara neden olabilir.
45. **Cihazı taşıırken sıkıca tutun.** Aksi halde, cihaz düşerek bozulabilir veya ayağınıza düşerek yaralanmalara yol açabilir.
46. **Cihazın bertarafı.**



Bu işaret, bu ürünün AB sınırları içinde diğer evsel atıklarla birlikte bertaraf edilmesi gerektiğini gösterir. Atıkların kontrolsüz olarak bertaraf edilmesinden kaynaklanabilecek çevre ve insan sağlığı üzerindeki olası zararları önlemek için cihazı sorumluluk bilinci içinde geri dönüştürerek malzeme kaynaklarının sürdürülebilir biçimde yeniden kullanımını destekleyin. Yalıtımdan salınan gazlar kolay tutuşur. Cihazı bertaraf etme işlemini sadece bir yetkili atık bertaraf merkezinde gerçekleştirin. Aleve maruz bırakmayın.

Bataryayla çalışan cihaz için güvenlik uyarıları

Bataryayla çalışan cihazın kullanımı ve bakımı

1. **İstemeden çalıştırmayı önleyin. Batarya grubunu bağlamadan önce, cihazı yerden kaldırmadan veya taşımadan önce şalterin kapalı olduğundan emin olun.** Cihazı parmağınız şalterin üzerinden veya cihaza enerji verilmişken taşımak kazalara davetiye çıkarır.
2. **Herhangi bir ayarlama yapmadan, aksesuarları değiştirmeden ya da cihazı saklamadan önce batarya grubunu cihazdan ayırın.** Bu tür önleyici güvenlik tedbirleri, cihazı kazara çalışma riskini azaltır.
3. **Sadece üretici tarafından belirtilen şarj cihazıyla şarj edin.** Bir batarya grubuna uygun olan şarj aleti başka bir batarya grubuyla kullanıldığı zaman yangın riski oluşturabilir.
4. **Cihazları sadece özel olarak belirlenmiş batarya grubuyla kullanın.** Başka herhangi bir batarya grubunun kullanılması yaralanma ve yangın riski oluşturabilir.
5. **Batarya grubu kullanılmadığı zaman, batarya grubunu bir kutup ile diğeri arasında bağlantı yapabilecek ataş, madeni para, anahtar, çivi, vida veya diğer küçük metal cisimlerden uzak tutun.** Batarya kutuplarını kısa devre etmek yanıklara veya yangına yol açabilir.

6. Yanlış kullanım şartlarında bataryadan sıvı kaçağı olabilir, temas etmeyin. Yanlışlıkla temas olursa suyla yıkayın. Sıvı gözlere temas ederse ayrıca bir doktordan yardım isteyin. Bataryadan sızan sıvı iritasyon veya yanıklara yol açabilir.
7. **Hasarlı veya modifiye edilmiş bir batarya grubu ya da cihazı kullanmayın.** Hasarlı ya da modifiye edilmiş bataryalar yangın, patlama veya yaralanma riskiyle sonuçlanabilecek beklenmedik tepkiler verebilir.
8. **Batarya grubunu ya da cihazı ateşe veya aşırı sıcaklığa maruz bırakmayın.** Ateş veya 130°C'nin üzerindeki sıcaklığa maruziyet patlamaya yol açabilir.
9. **Tüm şarj talimatlarına uyun ve batarya grubunu veya cihazı talimatlarda belirtilen sıcaklık aralığının dışında şarj etmeyin.** Uygun olmayan şekilde veya belirlenmiş sıcaklık aralığının dışında şarj etmek, bataryaya hasar verebilir ve yangın riskini yükseltebilir.
10. **Yalnızca aynı yedek parçaları kullanan kalifiye bir tamirci tarafından servis uygulanmasını sağlayın.** Bu, ürün güvenliğinin korunmasını sağlayacaktır.
11. **Cihazı ya da batarya grubunu kullanım ve bakım talimatlarında gösterilenin haricinde modifiye etmeyin veya tamir etmeye çalışmayın.**
7. **Ciddi bir şekilde hasar görmüş veya tamamen yıpranmış olsa bile batarya kartuşunu yakmayın.** Batarya kartuşu ateşe atıldığında patlayabilir.
8. **Bataryayı düşürmemeye veya vurmamaya dikkat edin.**
9. **Hasarlı bir bataryayı kullanmayın.**
10. **Cihazdaki lityum iyon bataryalar Tehlikeli Maddeler Mevzuatı şartlarına tabidir.**
Örn. üçüncü firmalar, nakliye acentaları tarafından ticari nakliye işlemlerinde ambalajlama ve etiketleme ile ilgili özel şartlara uyulmalıdır.
Gönderilen ürünün hazırlığında bir tehlikeli madde uzmanına başvurulması gerekmektedir. Lütfen aynı zamanda daha detaylı ulusal yönetmeliklere uyun.
Açık kontak uçlarını bantlayın veya maskeleyin ve bataryayı ambalaj içinde hareket edemeyecek şekilde sarın.
11. **Batarya kartuşunu imha ederken, cihazdan çıkarın ve güvenli bir yere atın.** Bataryanın imhası ile ilgili yerel yönetmeliklerinize uyun.
12. **Bu bataryaları sadece Makita tarafından belirtilen ürünlerle birlikte kullanın.** Bataryaların uygun olmayan ürünlere takılması yangın, aşırı ısınma, patlama veya elektrolit kaçağına yol açabilir.
13. **Cihaz uzun bir süre kullanılmayacaksa, batarya cihazdan çıkarılmalıdır.**

Pil kartuşu ile ilgili önemli güvenlik talimatları

1. Batarya kartuşunu kullanmadan önce tüm talimatları (1) batarya şarj aleti, (2) batarya ve (3) bataryayı kullanan ürün üzerindeki uyarı işaretlerini okuyun.
 2. Batarya kartuşunu demonte etmeyin.
 3. Çalışma süresi aşırı derecede kısalsa cihazı derhal durdurun. Aşırı ısınma, yanık ve hatta patlama riski meydana gelebilir.
 4. Elektrolit gözlerinize girerse temiz suyla yıkayın ve derhal tıbbi tedavi alın. Görme duyunuz kaybedebilirsiniz.
 5. Batarya kartuşunu kısa devre etmeyin:
 - (1) Kutuplara herhangi bir iletken malzemeyle dokunmayın.
 - (2) Batarya kartuşunu içinde çiviler, madeni paralar gibi metal cisimlerin olduğu kaplarda saklamayın.
 - (3) Batarya kartuşunu suya veya yağmura maruz bırakmayın.
- Bataryanın kısa devre olması, fazla akım geçişine, aşırı ısınmaya, yanıklara ve hatta delinmeye yol açabilir.
6. Cihazı ve batarya kartuşunu sıcaklığın 50°C'ye (122°F) ulaşabileceği veya bunu aşabileceği yerlerde saklamayın ve kullanmayın.

BU TALİMATLARI SAKLAYIN.

⚠DİKKAT: Sadece orijinal Makita bataryalarını kullanın. Orijinal olmayan veya değiştirilmiş Makita bataryalarının kullanımı bataryanın patlamasına ve yangın, kişisel yaralanma ve hasara yol açabilir. Ayrıca Makita cihazı ve şarj cihazı için geçerli Makita garantisini geçersiz hale getirir.

Maksimum batarya ömrünü korumak için ipuçları

1. Batarya kartuşunu tamamen deşarj olmadan önce şarj edin. Cihazın enerjisinin azaldığını fark ettiğinizde daima cihazı durdurun ve batarya kartuşunu şarj edin.
2. Tamamen şarj edilmiş bir batarya kartuşunu asla tekrar şarj etmeyin. Aşırı şarj batarya ömrünü kısaltır.
3. Batarya kartuşunu 10°C - 40°C (50°F - 104°F) arasındaki oda sıcaklığında şarj edin. Sıcak bir batarya kartuşunu şarj etmeden önce soğumaya bırakın.
4. Batarya kartuşunu uzun süre kullanmayacaksanız (altı aydan fazla) şarj edin.

PARÇALARIN AÇIKLAMALARI

► Şek.1

1	Kontrol paneli	2	Batarya kapağı	3	Üst kapak kancası
4	Üst kapak	5	Kulp	6	Taşıma Kulpu
7	Açacak	8	Filtre kapağı	9	Tekerlek
10	"DC IN" soketi	11	Sıcaklık yükseltme düğmesi	12	Güç düğmesi
13	Soğutma/ısıtma fonksiyon deęiş-tirme düğmesi	14	Sıcaklık ekranı	15	Batarya göstergesi
16	Sıcaklık düşürme düğmesi	-	-	-	-

ÇALIŞMA ŞEKLİ

1. Güç kaynağının bağlanması

A) Batarya

▲DİKKAT: Batarya kartuşunu takmadan veya çıkarmadan önce daima cihazı kapatın.

▲DİKKAT: Batarya kartuşunu takarken veya çıkarırken cihazı ve batarya kartuşunu sıkı tutun. Cihaz ve batarya kartuşunu sıkı tutmamak bunların elinizden kayıp düşmesine ve cihaz ile batarya kartuşunun hasara uğramasına ve kişisel yaralanmaya yol açabilir.

Batarya kartuşunu takmak için batarya kapağını açın. Batarya kartuşu üzerindeki dili yuva içindeki oluğa hizalayın ve yerine kaydırın. Küçük bir tık sesiyle tamamen yerine oturup kilitlenceye kadar yerleştirin.

Ardından batarya kapağını kapatın.

Batarya kartuşunu çıkarmak için kartuşun önündeki düğmeyi kaydırırken kartuşu cihazdan kaydırarak çekin.

► Şek.2

► 1. Kırmızı gösterge 2. Düğme 3. Batarya kartuşu

▲DİKKAT: Batarya kartuşunu daima kırmızı gösterge görülemeyecek şekilde tamamen yerine takın. Aksi takdirde yanlışlıkla cihazdan düşerek sizi veya çevrenizdekileri yaralayabilir.

▲DİKKAT: Batarya kartuşunu zorlayarak takmayın. Kartuşu kolayca kaymıyorsa doğru yerleştirilmemiş demektir.

NOT: En fazla iki batarya kartuşu takılabilir ancak cihaz çalışmak üzere bir batarya kartuşunu kullanın.

B) AC adaptörü (Sadece Karavan için kullanın)

Cihazı AC gücüyle kullanırken, cihazla birlikte verilen AC adaptörünü kullanın. Fişi cihazın "DC IN" girişine takın ve ardından diğer ucunu bir prize takın.

C) Çakmak adaptörü

Cihazı çakmak soketiyle kullanırken, cihazla birlikte verilen çakmak adaptörünü kullanın. Fişi cihazın "DC IN" girişine takın ve ardından diğer ucunu çakmak soketine takın.

▲DİKKAT: Fişi "DC IN" girişine tam olarak yerleştirin. Bunu yapmamanız, fişin zarar görmesine veya yangın çıkmasına neden olabilir.

▲DİKKAT: Elektrik kablosu prize takılı olmadığında "DC IN" soket kapağını daima sıkıca kapatın.

ÖNEMLİ NOT: Cihaz pil kutusu takılı olarak yaklaşık 24 saat çalıştırıldığında, pil kutusu kendisini korumak için gücünü kesebilir. Bu durumda cihaz pilin güç kaynağı ile çalışmaz ve pil ışığı de sönecektir.

Pil güç kaynağını kullanmak için pil kutusunu çıkarıp yeniden takın.

NOT: Alet, güç kaynağını deęiştirdiğinde kompresör kendini korumaya almak için yaklaşık 3 dakika süreyle duracaktır.

NOT: Alet kapatıldıktan sonra kompresör koruması nedeniyle kompresörü yeniden başlatmak yaklaşık 3 dakika sürer.

2. Cihazın açılması

Cihazı açmak için güç düğmesine basın. Cihazı kapatmak için güç düğmesine tekrar basın.

3. Soğutma/ısıtma modları arasında geçiş yapma

Çalışma modunu deęiştirmek için soğutma/ısıtma fonksiyon deęiştirme düğmesine basın.

Sıcaklık ekranı yanıp sönerken kontrol sıcaklığını gösterir.

- Cihaz soğutma modunda çalışırken kontrol sıcaklığı -18°C, -10°C, 0°C, 5°C veya 10°C'dir (0°F, 15°F, 30°F, 40°F veya 50°F).
- Cihaz ısıtma modunda çalışırken kontrol sıcaklığı 55°C veya 60°C'dir (130°F veya 140°F).

4. Kontrol sıcaklığının seçilmesi

Kontrol sıcaklığını seçmek için sıcaklık yükseltme düğmesine veya sıcaklık düşürme düğmesine basın.

Cihaz hiçbir işlem yapılmadan 5 saniye sonra soğutma/ısıtma işlemine başlar. Ardından, kontrol sıcaklığının yanıp sönmeye durur ve sıcaklık ekranı mevcut sıcaklığı gösterir.

Mevcut sıcaklık kontrol sıcaklığına ulaştığında, cihaz soğutma/ısıtma işlemini durdurur.

Etkili soğutma ipuçları

Üst kapağın uzun süreyle açılması, odadaki sıcaklıkta önemli ölçüde artışa neden olabilir.





- Yiyecek ve erişilebilir drenaj sistemleri ile temasta bulunabilen yüzeyleri düzenli olarak temizleyin.
- Çiğ eti ve balığı, odadaki uygun konteynerlerde depolayın, bu sayede diğer yiyeceklerle temasta bulunmaz veya diğer yiyeceklerle damlamaz.
- Odanın uzun süreyle boş bırakılması durumunda:
 - Cihazı kapatın.
 - Odanın buzunu çözün.
 - Odayı temizleyin ve kurutun.
 - Odanın içinde küf oluşumunu önlemek için üst kapağı açık bırakın.

FONKSİYON

Kalan batarya kapasitesinin gösterilmesi

Batarya göstergesi kalan batarya kapasitesini gösterir.

Kalan batarya kapasitesi aşağıdaki tablodaki şekilde gösterilir.





















Batarya göstergesinin durumu		Kalan batarya kapasitesi
Açık	Kapalı	
		%50 ila %100
		%20 ila %50
		%0 ila %20
		Bataryayı şarj edin

(Sadece göstergeli batarya kartuşları için)

Kalan batarya kapasitesini göstermek için batarya kartuşu üzerindeki kontrol tuşuna basın. Gösterge lambaları birkaç saniye yanar.

► Şek.3

- 1. Gösterge lambaları 2. Kontrol düğmesi

Gösterge lambaları			Kalan kapasite
İşli	Kapalı	Yanıp söniyor	
			%75 ila %100
			%50 ila %75
			%25 ila %50
			%0 ila %25
			Bataryayı şarj edin.
			Batarya arızalanmış olabilir.
			

NOT: Kullanım koşulları ve ortam sıcaklığına bağlı olarak gösterge gerçek kapasiteden çok az farklı olabilir.

Cihaz/pil koruma sistemi

Cihazda koruma sistemi bulunmaktadır. Bu sistem gücü otomatik olarak kapatarak cihaz ve batarya ömrünü uzatır. Cihazın veya bataryanın aşağıdaki koşullardan birine maruz kalması durumunda, cihaz çalışırken otomatik olarak durur.

1. Batarya aşırı boşalma koruması

Batarya kapasitesi azaldığında cihaz otomatik olarak durur. Batarya göstergesinde bataryanın şarj edilmesi gerektiğini belirten uyarı görüntülenir. Bataryaları cihazdan çıkartıp şarj edin.

2. Aşırı akım koruması

Cihazın anormal seviyede yüksek akım çekecek şekilde çalıştırılması durumunda cihaz otomatik olarak durur. Bu durum yaşanması halinde, cihaza aşırı yük binmesine neden olan uygulamayı durdurun. Ardından cihazı açarak yeniden başlatın.

3. Otomobil girişi koruması

Otomobil giriş voltajının anma gerilimden düşük olurken, bu koruma sistemi cihazı kapatır ve sıcaklık ekranında bip sesi eşliğinde "F3" ifadesi görüntülenir.

4. Aşırı voltaj koruması

Giriş voltajının anma gerilimden düşük olurken, bu koruma sistemi cihazı kapatır ve sıcaklık ekranında bip sesi eşliğinde "F4" ifadesi görüntülenir.

5. Kısa devre koruması

Devre, kısa devre olasılığına karşı kısa devre koruması ile donatılmıştır. Bu durumun yaşanması halinde, cihazı Makita Yetkili Servis Merkezlerine veya Fabrika Servis Merkezlerine götürün.

Yana yatma koruması fonksiyonu

Cihazda yana yatma koruması fonksiyonu bulunmaktadır. Cihaz soğutma modunda çalıştırılırken aşağıdaki açılardan biriyle yana yatarsa otomatik olarak kapanır.

- A) Cihazın şekilde A-1 ile gösterildiği gibi düz konumuna göre 30° üzerinde bir açıyla yana yatması durumunda cihaz kapanır ve sıcaklık ekranında kısa bir süre için "F1" ifadesi görüntülenir. Cihaz tekrar düz konuma getirildikten sonra yeniden başlatılması için 3 dakika gerekir.
- Cihazın şekilde A-2 ile gösterildiği gibi düz konumuna göre 70° üzerinde bir açıyla yana yatması durumunda cihaz kapanır ve yeniden başlatılana kadar sıcaklık ekranında "F6" ifadesi görüntülenir. Cihaz tekrar düz konuma getirildikten sonra yeniden başlatılması için 2 saat gerekir.

► Şek.4

- B) Cihazın şekilde B-1 ile gösterildiği gibi düz konumuna göre 30° üzerinde bir açıyla yana yatması durumunda cihaz kapanır ve sıcaklık ekranında kısa bir süre için "F1" ifadesi görüntülenir. Cihaz tekrar düz konuma getirildikten sonra yeniden başlatılması için 3 dakika gerekir.
- Cihazın şekilde B-2 ile gösterildiği gibi düz konumuna göre 40° üzerinde bir açıyla yana yatması durumunda cihaz kapanır ve yeniden başlatılana kadar sıcaklık ekranında "F6" ifadesi görüntülenir. Cihaz tekrar düz konuma getirildikten sonra yeniden başlatılması için 2 saat gerekir.

► Şek.5

- C) Cihazın şekilde C-1 ile gösterildiği gibi düz konumuna göre 30° üzerinde bir açıyla yana yatması durumunda cihaz kapanır ve sıcaklık ekranında kısa bir süre için "F1" ifadesi görüntülenir. Cihaz tekrar düz konuma getirildikten sonra yeniden başlatılması için 3 dakika gerekir.
- Cihazın şekilde C-2 ile gösterildiği gibi düz konumuna göre 70° üzerinde bir açıyla yana yatması durumunda cihaz kapanır ve yeniden başlatılana kadar sıcaklık ekranında "F6" ifadesi görüntülenir. Cihaz tekrar düz konuma getirildikten sonra yeniden başlatılması için 2 saat gerekir.

► Şek.6

- D) Cihazın şekilde D-1 ile gösterildiği gibi düz konumuna göre 30° üzerinde bir açıyla yana yatması durumunda cihaz kapanır ve sıcaklık ekranında kısa bir süre için "F1" ifadesi görüntülenir. Cihaz tekrar düz konuma getirildikten sonra yeniden başlatılması için 3 dakika gerekir.
- Cihazın şekilde D-2 ile gösterildiği gibi düz konumuna göre 70° üzerinde bir açıyla yana yatması durumunda cihaz kapanır ve yeniden başlatılana kadar sıcaklık ekranında "F6" ifadesi görüntülenir. Cihaz tekrar düz konuma getirildikten sonra yeniden başlatılması için 2 saat gerekir.

► Şek.7

- E) Cihazın düz konumuna göre 180°'lik bir açıyla yana yatması durumunda cihaz kapanır ve yeniden başlatılana kadar sıcaklık ekranında "F6" ifadesi görüntülenir. Cihaz tekrar düz konuma getirildikten sonra yeniden başlatılması için 2 saat gerekir.

USB ile şarj

Batarya bölümünde USB bağlantı noktası mevcuttur. USB bağlantı noktası, cihaz çalışır durumdaiken sürekli olarak 5V voltaj besler.

Hafıza fonksiyonu

Kontrol sıcaklığını ayarladıktan sonra kullanıcının 5 saniye içinde işlem yapmaması halinde mevcut ayar hafızaya alınır. Bir sonraki seferde cihaz aynı ayarlar açılır.

Sıcaklık biriminin değiştirilmesi

Aşağıdaki prosedürü izleyerek °C (Santigrat derece) ile °F (Fahrenheit derece) sıcaklık birimleri arasında geçiş yapabilirsiniz.

1. Cihazı açın.
2. Soğutma/ısıtma fonksiyon değiştirme düğmesine birim (°C veya °F) yanıp sönmeye başlayana dek basın.
3. Sıcaklık yükseltme düğmesine veya sıcaklık düşürme düğmesine basarak birimi seçin.
4. Soğutma/ısıtma fonksiyon değiştirme düğmesine basın veya cihazla herhangi bir işlem yapmadan 5 saniye bekleyin. Birim seçimi tamamlanmıştır.

Omuz kayışı

1. Kayışı sol ve sağ kulplardan geçirin.
2. Kayışı bağlayın.

► Şek.8

Hata kodu

Belirli hatalar için sıcaklık ekranı aşağıdaki kodu görüntüler.

Hata kodu	Sorun
F1	Yana yatma koruması etkin. Yana yatma koruması fonksiyonu ile ilgili bölüme başvurun.
F2	Batarya tükeniyor.
F3	Giriş voltajı düşük. Otomobil girişi koruması ile ilgili paragrafa başvurun.
F4	Giriş voltajı yüksek. Aşırı voltaj koruması ile ilgili paragrafa başvurun.
F5	Cihazın sensöründe sorun var. Cihazı Makita Yetkili Servis Merkezlerine veya Fabrika Servis Merkezlerine götürün.
F6	Yana yatma koruması etkin. Yana yatma koruması fonksiyonu ile ilgili bölüme başvurun.

BAKIM

⚠ DİKKAT: Muayene veya bakım yapmadan önce daima cihazın kapalı, fişi çekilmiş ve batarya kartuşunun çıkarılmış olduğundan emin olun.

ÖNEMLİ NOT: Asla benzin, tiner, alkol veya benzeri madde kullanmayın. Renk verme, deformasyon veya çatlaklar meydana gelebilir.

Ürünün GÜVENLİĞİNİ ve GÜVENİLİRLİĞİNİ korumak için onarım, diğer her tür bakım veya ayarlama işlemleri, daima Makita yedek parçaları kullanılarak Makita Yetkili Servis Merkezleri veya Fabrika Servis Merkezleri tarafından yapılmalıdır.

Temizlik

- Hazne içindeki yağ lekelerini düzenli olarak temizleyin.
- Koku oluşumunu önlemek için haznenin iç kısmını temizleyin.
- Soğutma verimliliğini artırmak için filtre üzerindeki tozları düzenli olarak temizleyin.
- Üst kapağın sızdırmazlık şeridi kolayca kirlenir, zamanı geldiğinde temizleyin.

Buz çözme

Cihazın buzunu çözmek için gücü kapatıp buz eriyene kadar bekleyin. Ardından kalan suyu silerek kurulayın.

Filtrenin temizlenmesi

1. Kayar kapağı şeklindeki okun gösterdiği yönde ittirin ve ardından filtre kapağını çıkartın.
► **Şek.9**
2. Filtreyi çıkartın, temizleyin ve tekrar filtre kapağına takın.
3. Filtre kapağını yerine takın.
► **Şek.10**

OPSİYONEL AKSESUARLAR

⚠ DİKKAT: Bu aksesuarlar veya ataşmanlar, bu talimatta belirtilen Makita aletinizle kullanılmak üzere tavsiye edilmektedir. Diğer aksesuarlar veya ataşmanların kullanımı kişisel yaralanma riski oluşturabilir. Aksesuar veya ataşmanı sadece belirtilen amaçla kullanın.

Bu aksesuarlar hakkında daha fazla detay konusunda herhangi bir yardıma ihtiyaç duyarsanız bulunduğunuz yerdeki Makita Servis Merkezine başvurun.

- Makita orijinal bataryayı ve şarj cihazı

NOT: Listedeki bazı parçalar, alet paketinde standart aksesuar olarak bulunabilir. Ülkeden ülkeye değişebilir.

VARNING

Denna apparat kan användas av barn som är 8 år och äldre och personer med nedsatt fysisk, sensorisk eller mental förmåga eller som har brist på erfarenhet och kunskap, om de tidigare fått hjälp eller instruktioner gällande användningen av apparaten på ett säkert sätt och förstår farorna. Barn får inte leka med verktyget. Rengöring och användarunderhåll ska inte utföras av barn utan handledning.

SPECIFIKATIONER

Modell:		DCW180	
Kapacitet		20L	
Format	Batterikassett	D.C. 18 V	
	Nätadapter	Se indikationen på nätadaptern. (Ingångsspänningen varierar beroende på land.)	
	Cigarettändaradapter	D.C. 12 V/24 V	
Skyddsklass för skydd mot stötar		III	
Klimattyp		SN/N/ST/T	
Isoleringsmaterial / skummaterial		Polyuretanskum/Cyclopentan (C ₂ H ₁₀)	
Kylmedel		R-1234yf (26 g)	
Driftseffekt		kylningseffekt 90 W, värmningseffekt 42 W	
Mått	Ytermått	623 (L) mm X 341 (B) mm X 371,5 (H) mm	
	Kammarens insida	323 (L) mm X 240 (B) mm X 261 (H) mm	
Nettovikt		14,3kg (Med två batterier)/13,0kg (utan batteri)	
Skyddsgrad		IPX4 (gäller endast vid drift med batteripaket)	
Drifttid * (med BL1860B x1)	30 °C (85 °F) omgivningstemperatur	-18 °C (0 °F) kontrolltemperatur	2,5 timmar
		5 °C (40 °F) kontrolltemperatur	8,5 timmar
	0 °C (30 °F) omgivningstemperatur	60 °C (140 °F) kontrolltemperatur	2 timmar
Kompatibel batterikassett		BL1815N / BL1820 / BL1820B / BL1830 / BL1830B / BL1840 / BL1840B / BL1850 / BL1850B / BL1860B	
Tillåmpliga laddare		DC18RC / DC18RD / DC18RE / DC18SD / DC18SE / DC18SF / DC18SH	

* Drifttiderna är ungefärliga och kan variera beroende på batterityp, laddningsstatus och användningsvillkor.

- På grund av vårt pågående program för forskning och utveckling kan dessa specifikationer komma att ändras utan föregående varning.
- Specifikationerna kan variera från land till land.
- Vissa av batterikassetterna och laddarna ovan kanske inte finns tillgängliga, beroende på din region.

⚠ VARNING: Använd endast de batterikassetter och laddare som listas ovan. Användning av andra batterikassetter och laddare kan orsaka skada och/eller brand.

Symboler

Följande visar de symboler som kan används för apparaten. Säkerställ att du förstår deras mening innan användning.



Läs igenom bruksanvisningen.



Endast för EU-länder
Släng inte elektrisk utrustning eller batterienhet tillsammans med hushållsavfall! I enlighet med de europeiska direktiven om avfall som elektrisk och elektronisk utrustning samt batterier, ackumulatörer, avfall som batterier, ackumulatörer och deras genomförande i enlighet med nationella lagar, måste elektrisk utrustning, batterier och batteripaket som har nått slutet av deras livslängd samlas ihop separat och returneras till en miljöanpassad återvinningsanläggning.



Försiktigt: brandrisk.

SÄKERHETSVARNINGAR

1. Den här apparaten är lämplig för camping endast när den drivs med batteripaket.
2. Undvik obstruktion av apparatens alla ventilationsöppningar.
3. Använd inte mekaniska anordningar eller andra medel för att påskynda avfrostningen, annat än de som rekommenderas av tillverkaren.
4. Använd inte elektriska apparater inuti förvaringsfacken för livsmedel i enheten om de inte är av en typ som rekommenderas av tillverkaren.
5. Förvara inte explosiva ämnen som aerosolburkar med brännbart drivmedel i denna apparat.
6. Om elkabeln är skadad måste den ersättas av tillverkaren, dess serviceperson eller person med motsvarande kvalifikation för att undvika en fara.
7. Se till att nätsladden inte är klämd eller skadad vid placering av apparaten.
8. Placera inte flera flyttbara uttag eller flyttbara nättaggregat på apparatens baksida.
9. Skada inte kylkretsen.

VIKTIGA MEDDELANDEN

1. Läs igenom bruksanvisningen noga före användning.
2. Kontrollera att det använda spänningsområdet är detsamma som det som anges på märkskylten, att nätkabelkontakten matchar uttaget och att uttaget är väl jordat.

3. Om nätsladden eller uttaget är skadat eller andra elektriska komponenter har några felaktigheter, ska du inte fortsätta använda den här produkten. Skicka den till återförsäljaren eller det lokala specialnätverket för underhåll för utbyte eller reparation.
4. Placera inte produkten upp och ner eller luta den mer än 15°.
5. Apparaten ska inte nedsänkas i vatten eller andra vätskor i syfte att skydda mot risk för elektriska stötar. Utsätt inte för regn.
6. När den inte används eller ska rengöras, ta bort batteriet och dra ur nätkontakten.
7. Vid användning av apparaten ska inkopplingen för nätsladden och uttaget hållas på ett visst avstånd (cirka 15 cm) från andra föremål, så att de inte påverkar maskinens värmeavledningseffekt.
8. Tillbehör som inte rekommenderas av tillverkaren får inte användas.
9. Tillåt inte att barn eller personer med fysiska funktionshinder använder apparaten utan vägledning eller övervakning.
10. Placera inte apparaten bredvid en gasspis eller elspis med hög temperatur i syfte att undvika olyckor.
11. Tryck inte på strömbrytarknappen ofta (vänta minst 5 minuter mellan varje gång) för att undvika skador på kompressorn.
12. Placera inte metallfolie eller andra ledande material i apparaten i syfte att förhindra brand eller kortslutning.
13. Använd inte kemiska rengöringsvätskor och hårda verktyg för att rengöra produkten.
14. Sätt in kontakten helt i inkopplingen som är märkt "DC IN". Om du inte gör det kan deformera kontakten eller orsaka brand.
15. Rengör cigarettändaruttaget innan du sätter i kontakten. Om du inte gör det kan deformera kontakten eller orsaka brand.
16. Använd inte apparaten samtidigt som du kör. Om du gör det kan det orsaka olyckor.
17. När bilbatteriets återstående kapacitet blir låg ska du använda apparaten med motorn igång. När du har använt apparaten ska du koppla ur cigarettändaruttaget för att förhindra att batteriet laddas ur.
18. Använd inte övervård vid hantering av nätdaptern och cigarettändaradaptern.
19. Rengör kontakten på nätdaptern och cigarettändaradaptern. Smuts som vatten och salt som fastnat på kontakten kan orsaka rost och leda till dålig konduktivitet, deformation och brandrisk.
20. Rör inte vid kontakten på nätdaptern och cigarettändaradaptern omedelbart efter användning. De kan vara extremt heta och orsaka brännskador på huden.
21. Montera inte isär apparaten.
22. Ladda inte bilbatteriet samtidigt som du använder apparaten. Produkten kan utsättas för oacceptabel spänning, vilket kan leda till fel eller brandrisk.
23. Använd inte brandfarliga sprayer nära apparaten. Det kan orsaka brandrisk.

24. **Rör inte vid apparatens insida med våta händer under drift, särskilt inte de delar som är gjorda av metall.** Det kan orsaka frostsador.
25. **Hantera aldrig stickkontakten med våta eller oljiga händer.** Det kan orsaka elstöt.
26. **Placera inte saker som läkemedel eller akademiskt material i apparaten.** Denna apparat kan inte användas för lagring av material som kräver strikt temperaturreglering.
27. **Använd inte den här produkten som pall eller stol.** Det kan orsaka fallolyckor och skador.
28. **Lämna inte apparaten på varma ställen, till exempel i en bil som står i solsken.** Det kan orsaka brand.
29. **Låt inte små barn och husdjur leka med den här apparaten.** Förvara apparaten utom räckhåll för barn vid förvaring.
30. **Fyll inte apparaten med för mycket mat och dryck (undvik överfyllning).** Kylprestanda kan minskas, vilket gör att mat och dryck kan ruttna.
31. **Var försiktig så att batteriet inte tar slut medan du håller mat och dryck sval eller varm. Lagra inte öppnade livsmedelsförpackningar under lång tid.** Mat och dryck kan ruttna.
32. **Använd inte apparaten i närheten av värmende material eller apparater som använder gas.** Kylprestanda kan minskas eller så kan en gasläcka orsaka brand.
33. **Använd inte en kniv eller en skruvmejsel för att ta bort is eller frost från apparaten.** Det kan skada apparatens insida och orsaka funktionsfel, eller orsaka sprutläckage av den inneslutna gasen eller oljan.
34. **Använd inte motorgeneratorns likströmströmgång (DC) för strömförsörjning.** Det kan orsaka fel på apparaten.
35. **Håll inte vatten eller liknande direkt i apparaten.** Vatten kan komma in i apparaten och orsaka funktionsfel. Om vatten har samlats i kammaren ska du torka bort det med en mjuk trasa.
36. **Var försiktig så att du inte klämmer dina fingrar när du stänger och öppnar det övre locket.**
37. **Placera inte saker som lätt försämras i apparaten när du använder värmningsläget.** Mat och dryck kan ruttna.
38. **Under uppvärmningsläget ska du inte röra vid apparatens insida under lång tid.** Det finns risk för lågtemperatursbrännskador.
39. **Använd inte apparaten i kylskåpsfordonet eller kylskåpskammaren.** Kondensation som orsakar daggdroppar uppstår lätt i kylskåpsfordonet och kylskåpskammaren, vilket gör att vattendroppar kan falla på apparaten och orsaka fel.
40. **Placera inga djur, exempelvis husdjur, i apparaten.** Den här apparaten kan inte bevara djur.
41. **Placera inte ett kylmedel i en trasig påse.** Om kylmedlet läcker ut i apparaten kan metalldelarna i apparaten korroderas. Om kylmedlet läcker ut ska du torka bort det med en fuktig mjuk trasa och sedan torka av med en mjuk trasa.
42. **Fäst axelbandet ordentligt så att det inte lossnar på grund av apparatens vikt.** Annars kan apparaten falla och orsaka skador.
43. **När du placerar mat och dryck i apparaten ska du lägga in en kall eller varm sak först.** Denna apparat kan inte kyla eller värma på kort tid.
44. **När du använder apparaten i en bil ska du se till att installera apparaten på ett stabilt ställe, t.ex. i bagageutrymmet eller på golvet i baksätet, och se till att apparaten är ordentligt fixerad. Placera inte apparaten på sätet i instabilt läge.** Om bilen plötsligt startar eller stannar under körning kan apparaten falla omkull eller förflytta sig och orsaka skador.
45. **Håll i apparaten ordentligt när du bär den.** Annars kan du tappa apparaten och det kan orsaka funktionsfel, eller så kan apparaten falla på dina fötter och orsaka skador.
46. **Kassering av apparaten.**



Denna märkning indikerar att denna produkt inte får kasseras tillsammans med annat hushållsavfall. Detta gäller inom hela EU. För att förhindra eventuell skada på miljön eller människors hälsa från okontrollerad avfallshantering, ska denna apparat återvinnas på ett ansvarsfullt sätt för att främja en hållbar återanvändning av materialresurserna. Isoleringsblåsgasen är brandfarlig. När du kasserar apparaten ska du endast göra det på ett auktoriserat avfallshandlingscenter. Skydda mot exponering för öppna lågor.

Säkerhetsvarningar för batteridrivna apparat

Användning och skötsel av batteridrivna apparat

1. **Förhindra oavsiktlig start.** Säkerställ att strömbrytaren är i av-läge innan apparaten ansluts till en batterienhet, plockas upp eller bärs. Att bära apparaten med fingret på strömbrytaren eller att koppla in elverktyg med strömbrytaren på ökar risken för olyckor.
2. **Koppla ur batterienheten från apparaten innan du gör några justeringar, byter tillbehör eller förvarar apparaten.** Sådana säkerhetsåtgärder minskar risken för att apparaten startas av misstag.
3. **Ladda endast apparaten med en laddare som specificerats av tillverkaren.** En laddare som är lämplig för en typ av batterienhet kan skapa en brandrisk när den används med en annan batterienhet.
4. **Använd endast apparater med specifikt avsedda batterienheter.** Att använda andra batterienheter ökar risken för skada eller brand.
5. **När batterienheten inte används ska den hållas borta från andra metallföremål som gem, mynt, nycklar, spikar, skruvar eller andra små metallföremål som kan skapa kontakt mellan terminalerna.** En kortslutning av batteriterminalerna kan orsaka brännskador eller brand.

6. Vid missbruk av apparaten kan vätska spruta ur från batteriet, undvik kontakt. Om kontakt oavsiktligt uppstår, spola med vatten. Om vätskan kommer i kontakt med ögonen bör dessutom läkarhjälp sökas. Vätska som sprutar ur batteriet kan orsaka irritation eller brännskador.
7. Om en batterienhet eller en apparat är skadad eller modifierad ska den inte användas. Skadade eller ändrade batterier kan vara opålitliga, vilket kan leda till brand, explosion eller skaderisk.
8. Utsätt inte en batterienhet eller apparat för eld eller alltför höga temperaturer. Exponering för eld eller temperaturer över 130 °C kan orsaka explosion.
9. Följ alla laddningsinstruktioner och ladda inte batterienheten eller apparaten utanför det temperaturintervall som specificerats i instruktionerna. Felaktig laddning, eller vid temperaturer utanför det angivna intervallat kan skada batteriet och öka risken för brand.
10. Få apparaten servad av en behörig reparatör som endast använder identiska reservdelar. Detta säkerställer att produkten förblir säker.
11. Försök inte modifiera eller reparera apparaten eller batterienheten på annat sätt än vad som anges i instruktionerna.
7. Bränn inte upp batterikassetten, även om den är allvarligt skadad eller helt utsliten. Batterikassetten kan explodera i en brand.
8. Var försiktig så att batteriet inte tappas eller slås emot en hård yta.
9. Använd inte ett skadat batteri.
10. Litiumjonbatterierna i kassetten omfattas av lagstiftningen om farligt gods. För kommersiella transporter, till exempel av tredjeparter och speditörer, måste de särskilda kraven på förpackning och märkning följas. En expert på farliga ämnen måste konsulteras vid förberedelse av artikeln som fraktas. Se även mer detaljerade nationella bestämmelser. Tejp eller dölj öppna kontakter och packa batteriet på ett sådant sätt att det inte kan röra sig i förpackningen.
11. När batterikassetten ska kastas måste den tas ur apparaten och kasseras på en säker plats. Följ lokala föreskrifter angående bortskaffande av batterier.
12. Använd endast batterierna med de produkter som specificerats av Makita. Att installera batterierna i produkter som inte uppfyller kraven kan resultera i en brand, överdriven hetta, explosion eller läckande elektrolyter.
13. Om apparaten inte används under en lång period måste batteriet tas ur apparaten.

Viktiga säkerhetsföreskrifter för batterikassetten

1. Läs alla instruktioner och varningsmarkeringar för (1) batteriladdare, (2) batteri och (3) produkten som använder batteriet innan batterikassetten används.
2. Ta inte isär batterikassetten.
3. Stoppa genast driften om drifttiden förkortats märkbart. Det kan resultera i en risk för överhettning, möjliga brännskador och till och med en explosion.
4. Om elektrolyten får kontakt med ögonen ska de sköljas med rent vatten och läkarhjälp sökas omedelbart. Du kan förlora synen.
5. Kortslut inte batterikassetten:
 - (1) Rör ej vid terminalerna med elektriskt ledande material.
 - (2) Undvik att förvara batterikassetten i en behållare med andra metallföremål som spikar, mynt etc.
 - (3) Utsätt inte batterikassetten för vatten eller regn.

En kortslutning av batteriet kan orsaka ett stort strömflöde, överhettning, möjliga brännskador och till och med motorstopp.
6. Förvara inte apparaten och batterikassetten på platser där temperaturen kan nå eller överstiga 50 °C (122 °F).

SPARA DESSA ANVISNINGAR.

⚠FÖRSIKTIGT: Använd endast äkta Makita-batterier. Att använda oäkta Makita-batterier eller modifierade batterier kan resultera i att batteriet spricker och orsakar bränder, personskador och åverkan. Det upphäver också Makitas garanti för Makita-apparaten och -laddaren.

Tips för att bibehålla maximal livslängd på batteriet

1. Ladda batterikassetten innan den är fullständigt urladdad. Stäng alltid apparaten och ladda batterikassetten när du märker att apparaten har lägre effekt.
2. Ladda aldrig en fulladdad batterikasset. Överladdning förkortar batteriets livslängd.
3. Ladda batterikassetten vid en rumstemperatur på 10 °C–40 °C (50 °F–104 °F). Låt en upphettad batterikasset svalna innan den laddas.
4. Ladda batterikassetten om du inte använder den under en längre period (mer än sex månader).

DELBEKRIVNING

► Fig.1

1	Kontrollpanel	2	Batterilock	3	Krok för övre lock
4	Övre lock	5	Referens	6	Bärhandtag
7	Öppnare	8	Filterlock	9	Hjul
10	Uttaget "DC IN"	11	Knapp för temperaturökning	12	Strömbrytarknapp
13	Växlingsknapp för kylning/värmning	14	Temperaturdisplay	15	Batteri-indikator
16	Knapp för temperatursänkning	-	-	-	-

DRIFT

1. Ansluta strömförsörjningen

A) Batteri

⚠ FÖRSIKTIGT: Stäng alltid av verktyget innan du sätter i eller tar bort batterikassetten.

⚠ FÖRSIKTIGT: Håll i verktyget och batteripatronen med ett fast grepp när du installerar eller tar bort batteripatronen. I annat fall kan det leda till att de glider ur dina händer och orsakar skada på verktyget och batterikassetten samt personskada.

För att installera batterikassetten, öppna batterilocket.

Justera batterienhetens tunga med färan i höljet och skjut den på plats. Skjut in den till den låses fast med ett litet klick.

Stäng sedan batterilocket.

Ta bort batterikassetten genom att skjuta ner knappen på kassetten framsida samtidigt som du drar ut batterikassetten från apparaten.

► Fig.2

► 1. Röd indikator 2. Knapp 3. Batterikassett

⚠ FÖRSIKTIGT: Installera alltid batterikassetten fullständigt till den röda indikatorn inte längre syns. I annat fall kan den oväntat falla ur verktyget och skada dig eller någon annan.

⚠ FÖRSIKTIGT: Installera inte batterikassetten med våld. Om kassetten inte glider in lätt, sätts den inte in korrekt.

ANM.: Upp till två batterikassetter kan installeras även om en batterikassett är i drift.

B) Nätadapter (Endast för användning med fritidsfordon)

Använd nätadaptern som följer med apparaten när den används med nätström. Sätt i kontakten i apparatens "DC IN"-uttag och sätt sedan in den andra änden i ett uttag.

C) Cigarettändaradappter

Använd cigarettändaradappten som följer med apparaten när den används med cigarettändaruttaget. Sätt i kontakten i apparatens "DC IN"-uttag och sätt sedan in den andra änden i cigarettändaruttaget.

⚠ FÖRSIKTIGT: Sätt in kontakten helt i inkopplingen som är märkt "DC IN". Om du inte gör det kan deformera kontakten eller orsaka brand.

⚠ FÖRSIKTIGT: Stäng alltid "DC IN"-uttaget ordentligt när sladden inte är inkopplad.

OBS: När apparaten har använts i cirka 24 timmar om batteripatronen är installerad bryter batteripatronen möjligtvis sin egen ström för att skydda sig själv. I sådant fall förmår apparaten inte fungera med strömförsörjning från batteriet längre. Samtidigt är batteriindikatorn avstängd. Ta ut batteripatronen och sätt den tillbaka för att återuppta strömförsörjning från batteriet.

OBS! När apparaten byter strömförsörjning kommer kompressorn att stanna i cirka 3 minuter för att skydda kompressorn.

OBS! Efter att ha stängt av apparaten tar det cirka 3 minuter att starta om kompressorn på grund av kompressorns skydd.

2. Starta apparaten

Tryck på strömbrytarknappen för att slå på apparaten. Tryck på strömbrytarknappen igen för att stänga av apparaten.

3. Växla mellan kylnings-/värmningsläge

Tryck på växlingsknappen för kylning/värmning för att byta driftsläge.

Temperaturdisplayen visar kontrolltemperaturen blinkande.

- När apparaten drivs med kylningsläget är kontrolltemperaturen -18 °C, -10 °C, 0 °C, 5 °C eller 10 °C (0 °F, 15 °F, 30 °F, 40 °F eller 50 °F).
- När apparaten drivs med värmningsläget är kontrolltemperaturen 55 °C eller 60 °C (130 °F eller 140 °F).

4. Välja kontrolltemperaturen

Tryck på knappen för temperaturökning eller knappen för temperatursänkning för att välja kontrolltemperatur.

Apparaten börjar kyla/värma 5 sekunder efter det utan någon åtgärd, då stoppas kontrolltemperaturens blinke och temperaturdisplayen visar aktuell temperatur.

Apparaten slutar kyla/värma när den aktuella temperaturen når kontrolltemperaturen.

Tips för effektiv kylning







Att hålla det övre locket öppet under längre perioder kan orsaka betydande temperaturökningar i kammaren.

- Rengör ytor som kan komma i kontakt med mat och tillgängliga dräneringssystem regelbundet.
- Förvara rätt kött och fisk i lämpliga behållare i kammaren så att det inte kommer i kontakt med eller droppar på annan mat.
- Om kammaren lämnas tom under långa perioder:
 - Stäng av apparaten.
 - Fropa av kammaren.
 - Rengör och torka kammaren.
 - Lämna det övre locket öppet för att förhindra uppkomst av mögel i enheten.

FUNKTION

Indikation av återstående batterikapacitet

Batteri-indikatorn visar den återstående batterikapaciteten. Den återstående batterikapaciteten visas enligt följande tabell.

















Status för batteri-indikator	Återstående batterikapacitet
 På  Av	
	50 % till 100 %
	20 % till 50 %
	0 % till 20 %
 (Blinkande)	Ladda batteriet

(Endast för batterikassetter med indikator)

Tryck på kontrollknappen på batterikassetten för att visa återstående batterikapacitet. Indikatorlamporna lyser ett par sekunder.

► Fig.3

► 1. Indikatorlampor 2. Kontrollknapp

Indikatorlampor			Återstående kapacitet
 Påslagen	 Av	 Blinkande	
			75 % till 100 %
			50 % till 75 %
			25 % till 50 %
			0 % till 25 %
			Ladda batteriet.
 	 		Batteriet kan ha tekniska problem.

ANM.: Indikationen kan variera något från den reella kapaciteten beroende på användarvillkoren och den omgivande miljöns temperatur.

Skyddssystem för apparaten/batteriet

Apparaten är utrustad med skyddssystemet. Systemet stänger automatiskt av strömmen för att förlänga apparatens och batteriets livslängd. Apparaten stannar automatiskt under drift om apparaten eller batteriet placeras under något av följande villkor.

1. Skydd mot urladdning av batteriet

När batterikapaciteten blir låg stannar apparaten automatiskt. Batteri-indikatorn uppmanar till laddning av batteriet. Ta ut batterierna ur apparaten och ladda batterierna.

2. Överströmsskydd

När apparaten används på ett sätt som gör att den drar onormalt hög ström stannar apparaten automatiskt. I sådant fall ska du stoppa den applikation som orsakade att apparaten överbelastades. Starta sedan om apparaten.

3. Skydd för inkoppling i bilen

När bilens ingångsspänning är lägre än märkspänningen stänger detta skyddssystem av apparaten och temperaturdisplayen visar "F3" tillsammans med ett pipande ljud.

4. Överspänningsskydd

När ingångsspänningen är högre än märkspänningen stänger detta skyddssystem av apparaten och temperaturdisplayen visar "F4" tillsammans med ett pipande ljud.

5. Kortslutningsskydd

Kretsen har en funktion för kortslutningsskydd i händelse av kortslutning. I den här situationen ska du föra apparaten till ett av Makitas auktoriserade servicecenter eller fabrikksservicecenter.

Funktion för skydd mot lutning

Apparaten är utrustad med en funktion för skydd mot lutning. När apparaten används i kylningsläge stängs apparaten automatiskt av om apparaten placeras i någon av följande vinklar.

A) När apparaten hamnar i ett läge som överstiger 30° från nivåvinkeln som visas A-1 i figuren stängs apparaten av och temperaturdisplayen visar "F1" en stund. Det tar 3 minuter att starta om efter att apparaten har återgått till en position i jämvikt. När apparaten hamnar i ett läge som överstiger 70° från nivåvinkeln som visas A-2 i figuren stängs apparaten av och temperaturdisplayen visar "F6" tills man startar om apparaten. Det tar 2 timmar att starta om efter att apparaten har återgått till en position i jämvikt.

► Fig.4

B) När apparaten hamnar i ett läge som överstiger 30° från nivåvinkeln som visas B-1 i figuren stängs apparaten av och temperaturdisplayen visar "F1" en stund. Det tar 3 minuter att starta om efter att apparaten har återgått till en position i jämvikt. När apparaten hamnar i ett läge som överstiger 40° från nivåvinkeln som visas B-2 i figuren stängs apparaten av och temperaturdisplayen visar "F6" tills man startar om apparaten. Det tar 2 timmar att starta om efter att apparaten har återgått till en position i jämvikt.

► Fig.5

C) När apparaten hamnar i ett läge som överstiger 30° från nivåvinkeln som visas C-1 i figuren stängs apparaten av och temperaturdisplayen visar "F1" en stund. Det tar 3 minuter att starta om efter att apparaten har återgått till en position i jämvikt. När apparaten hamnar i ett läge som överstiger 70° från nivåvinkeln som visas C-2 i figuren stängs apparaten av och temperaturdisplayen visar "F6" tills man startar om apparaten. Det tar 2 timmar att starta om efter att apparaten har återgått till en position i jämvikt.

► Fig.6

D) När apparaten hamnar i ett läge som överstiger 30° från nivåvinkeln som visas D-1 i figuren stängs apparaten av och temperaturdisplayen visar "F1" en stund. Det tar 3 minuter att starta om efter att apparaten har återgått till en position i jämvikt. När apparaten hamnar i ett läge som överstiger 70° från nivåvinkeln som visas D-2 i figuren stängs apparaten av och temperaturdisplayen visar "F6" tills man startar om apparaten. Det tar 2 timmar att starta om efter att apparaten har återgått till en position i jämvikt.

► Fig.7

E) När apparaten vrids 180° från nivåvinkeln stängs apparaten av och temperaturdisplayen visar "F6" tills man startar om apparaten. Det tar 2 timmar att starta om efter att apparaten har återgått till en position i jämvikt.

USB-laddning

Det finns USB-porten i batterifacket. USB-porten har en kontinuerlig utmatning på 5 V-spänning i driftläget.

Minnesfunktion

Om användaren inte utför någon åtgärd inom 5 sekunder efter inställning av kontrolltemperaturen, kommer den aktuella inställningen att sparas i minnet. Nästa gång startar apparaten med samma inställning.

Växla mellan temperaturenheter

Du kan växla temperaturenheten °C (grader Celsius) eller °F (grader Fahrenheit) med följande procedur.

1. Starta apparaten.
2. Tryck på växlingsknappen för kylning/värmning tills enheten (°C eller °F) börjar blinka.
3. Tryck på knappen för temperaturökning eller knappen för temperatursänkning för att välja enhet.
4. Tryck på växlingsknappen för kylning/värmning, eller lämna apparaten under 5 sekunder utan att göra något. Enhetsvalet har slutförts.

Axelrem

1. För remmen genom vänster och höger handtag.
2. Spänn fast remmen.

► Fig.8

Felkod

Temperaturdisplayen visar följande kod för specifika fel.

Felkod	Problem
F1	Lutningsskyddet har aktiverats. Se avsnittet för funktionen för skydd mot lutning.
F2	Batteriet håller på att ta slut.
F3	Ingångsspänningen är låg. Se stycket för skydd för inkoppling i bilen.
F4	Ingångsspänningen är hög. Se stycket för överspänningsskydd.
F5	Något är fel med apparatens sensor. För apparaten till ett av Makitas auktoriserade servicecenter eller fabrikksservicecenter.
F6	Lutningsskyddet har aktiverats. Se avsnittet för funktionen för skydd mot lutning.

UNDERHÅLL

⚠ FÖRSIKTIGT: Se alltid till att apparaten är avstängd, sladden utdragen och att batterikassetten är borttagen innan inspektion eller underhåll utförs.

OBS: Använd aldrig bensen, lösningsmedel, alkohol eller liknande. Det kan resultera i missfärgning, deformering eller sprickor.

För att upprätthålla produktens SÄKERHET och TILLFÖRLITLIGHET bör allt reparations-, underhålls- och justeringsarbete utföras av ett Makita-auktoriserat servicecenter och med reservdelar från Makita.

Rengöring

- Rengör kammaren för oljefläckar regelbundet.
- Rengör runt kammarens inre för att förhindra uppkomst av lukt.
- Avlägsna damm från filtret regelbundet för att förbättra kylningseffekten.
- Det övre locket förseglingsremsa blir lätt smutsig, och ska rengöras i tid.

Avfrostning

Starta apparaten och vänta tills frosten har smält för att avfrosta. Torka sedan bort vattnet.

Rengöring av filtret

1. Skjut locket i pilens riktning enligt såsom visas i figuren och ta sedan bort filterlocket.
▶ Fig.9
2. Ta bort filtret, rengör det och sätt sedan det tillbaka det i filterlocket igen.
3. Sätt tillbaka filterlocket.
▶ Fig.10

VALFRIA TILLBEHÖR

⚠ FÖRSIKTIGT: Följande tillbehör eller till-satser rekommenderas för användning med det Makita-verktyg som denna bruksanvisning avser. Att använda andra tillbehör eller fästen ökar risken för personskada. Använd endast tillbehör eller fästen för dess angivna syfte.

Kontakta ditt lokala Makita-auktoriserade servicecenter om du behöver ytterligare information om dessa tillbehör.

- Makitas originalbatteri och -laddare

ANM.: Några av tillbehören i listan kan ingå i verktygets förpackning som standardtillbehör. De kan variera från land till land.

ADVARSEL

Denne maskinen kan brukes av barn fra 8 år og oppover og personer med reduserte fysiske, sensoriske eller mentale evner eller manglende erfaring og kunnskap, dersom de er gitt innføring eller instruksjon om bruk av maskinen på en sikker måte og forstår farene den innebærer. Barn skal ikke leke med apparatet. Rengjøring og vedlikehold skal ikke utføres av barn uten tilsyn.

SPESIFIKASJONER

Modell:		DCW180	
Kapasitet		20L	
Inngang	Batteri	Likestrøm (DC) 18 V	
	AC-adapter	Referer til spesifikasjonen på AC-adapteren. (Inngangsspenning varierer avhengig av land.)	
	Sigarettenneradapter	Likestrøm (DC) 12 V / 24 V	
Beskyttelsesklasse		III	
Klimatype		SN/N/ST/T	
Isolasjonsmateriale/skummateriale		Polyuretanskum/cyclopentan (C ₅ H ₁₀)	
Kjølemiddel		R-1234yf (26 g)	
Effektbehov		kjøleeffekt 90 W, varmeeffekt 42 W	
Dimensjoner	Eksterne dimensjoner	623 (L) mm X 341 (B) mm X 371,5 (H) mm	
	På innsiden av kjøle-/varmerommet	323 (L) mm X 240 (B) mm X 261 (H) mm	
Nettovekt		14,3kg (mit zwei Batterien)/13,0kg (ohne Batterie)	
Beskyttelsesgrad		IPX4 (kun drevet av batteri)	
Driftstid * (med BL1860B x1)	30 °C (85 °F) omgivelsestemperatur	-18 °C (0 °F) kontrolltemperatur	2,5 timer
		5 °C (40 °F) kontrolltemperatur	8,5 timer
	0 °C (30 °F) omgivelsestemperatur	60 °C (140 °F) kontrolltemperatur	2 timer
Aktuelt batteri		BL1815N / BL1820 / BL1820B / BL1830 / BL1830B / BL1840 / BL1840B / BL1850 / BL1850B / BL1860B	
Gjeldende lader		DC18RC / DC18RD / DC18RE / DC18SD / DC18SE / DC18SF / DC18SH	

* Driftstidene er omtrentlige og kan variere avhengig av batteritype, ladestatus og brukstilstand.

- Som en følge av videreutviklingsprogrammet for forskning og utvikling, kan spesifikasjonene her endres uten forvarsel.
- Spesifikasjoner kan variere fra land til land.
- Enkelte batteripakker og ladere listet ovenfor kan være utilgjengelige avhengig av hvilket område du befinner deg i.

⚠ADVARSEL: Bruk bare batteriene og laderne som er oppført i listen ovenfor. Bruk av andre batteripakker og ladere kan føre til personskade og/eller brann.

Symboler

Nedenfor vises symbolene som kan brukes for utstyret. Forsikre deg om at du forstår deres betydning før bruk.



Les bruksanvisningen.



Bare for EU-land
Ikke kast elektrisk utstyr eller batterier sammen med annet husholdningsavfall! I samsvar med EU-direktivet om elektrisk og elektronisk avfall, batterier og akkumulatører, batterier- og akkumulatører for avhending og implementeringen i samsvar med nasjonale lover, må elektrisk utstyr, batterier og batteripakker som ikke lenger fungerer leveres separat til en gjenvinningsstasjon.



Forsiktig: Brannfare.

SIKKERHETSADVARSLER

1. Dette apparatet er kun egnet for campingbruk når apparatet drives av batteripakken.
2. Hold ventilasjonsåpningene til apparatet frie for hindringer.
3. Ikke bruk mekaniske enheter eller andre midler for å akselerere avrimingsprosessen, med unntak av de som er anbefalt av produsenten.
4. Ikke bruk elektriske apparater i enhetens oppbevaringsrom for matvarer, med mindre de er av en type som er anbefalt av produsenten.
5. Ikke oppbevar eksplosive stoffer som aerosolbokser med brennbar drivgass i dette apparatet.
6. Hvis strømledningen er skadet, må den erstattes av produsenten, dens forhandler eller tilsvarende kvalifiserte personer for å unngå fare.
7. Ved plassering av apparatet, må det sikres at strømledningen ikke kan skrus gjennom eller skades.
8. Ikke plasser mange skjøtekontakter eller skjøteledninger bak apparatet.
9. Ikke skad kjølevæskekreten.

VIKTIGE MERKNADER

1. Les bruksanvisningen nøye før bruk.
 2. Kontroller om spenningsområdet som brukes er i samsvar med spesifikasjonene på typeskiltet, hvorvidt strømpluggen stemmer overens med stikkontakten, og kontroller at kontakten er jordet forskriftsmessig.
3. Hvis strømledningen eller -kontakten er skadet eller andre elektriske komponenter er defekte, må du ikke fortsette å bruke dette produktet. Send den til forhandleren eller den lokale servicetjenesten for utskifting eller reparasjon.
 4. Ikke plasser produktet opp-ned eller vipp det over 15°.
 5. Ikke senk apparatet i vann eller annen væske for å forhindre elektrisk støt. Ikke utsett apparatet for regn.
 6. Når det ikke er i bruk eller før rengjøring, ta ut batteripakken og trekk ut pluggen.
 7. Når du bruker apparatet må du sørge for at inntaket for strømledningen og strømuttaket holdes en viss avstand (ca. 15 cm) fra andre gjenstander, for ikke å påvirke maskinens varmeutstråling.
 8. Eventuelt tilbehør som ikke er anbefalt av produsenten, må ikke brukes.
 9. Ikke la barn eller personer med nedsatt funksjonsevne bruke apparatet uten veiledning eller tilsyn.
 10. Ikke plasser apparatet ved siden av en gass-komfyr eller elektrisk komfyr med høy temperatur for å unngå ulykker.
 11. Ikke slå av og på strømknappen ofte (minst 5 minutter mellom hver betjening) for å unngå skade på kompressoren.
 12. Ikke sett metallfolie eller andre ledende materialer inn i apparatet for å forhindre brann eller kortslutning.
 13. Ikke bruk kjemiske vaskemidler og harde verktøy for å rengjøre produktet.
 14. Sett pluggen helt inn i «DC IN»-kontakten. Unnlattelse av å gjøre dette kan deformere pluggen eller forårsake brann.
 15. Rengjør sigaretttenneruttaket før du setter inn pluggen. Unnlattelse av å gjøre dette kan deformere pluggen eller forårsake brann.
 16. Ikke bruk apparatet mens du kjører. Dette kan føre til en ulykke.
 17. Når bilens batterikapasitet blir lav, bruk apparatet mens motoren er i gang. Når du har brukt apparatet, må du trekke ut pluggen fra sigaretttenneren for å forhindre at den trekker fra bilbatteriet.
 18. Ikke misbruk AC-adapteren og sigaretttenneradapteren.
 19. Rengjør pluggen til AC-adapteren og sigaretttenneradapteren. Smuss som vann eller salt som fester seg i pluggen kan forårsake rust og føre til dårlig konduktivitet, deformering eller brann.
 20. Ikke ta på pluggen til AC-adapteren og sigaretttenneradapteren umiddelbart etter bruk. Disse kan være ekstremt varme og forårsake brannskader på huden.
 21. Ikke demonter apparatet.
 22. Ikke lad bilbatteriet mens du bruker apparatet. Feil spenning kan tilføres produktet, noe som kan føre til svikt eller brann.
 23. Ikke bruk lett antennelig aerosol i nærheten av dette apparatet. Dette kan føre til brann.

24. **Ikke ta på apparatets indre komponenter, spesielt metallkomponenter, med våte hender under bruk.** Dette kan føre til frostskafer.
25. **Ikke håndter pluggen med våt eller fettete hånd.** Dette kan føre til elektrisk støt.
26. **Ikke legg medisiner eller akademisk materiale inn i apparatet.** Dette apparatet er ikke egnet til oppbevaring av materialer som krever streng temperaturkontroll.
27. **Ikke bruk dette produktet som et stige-trinn eller en krakk.** Dette kan føre til fall og personskader.
28. **Ikke la dette apparatet stå på varme steder, for eksempel i en varm bil.** Dette kan føre til brann.
29. **Ikke la små barn og kjæledyr leke med dette apparatet.** Oppbevar dette apparatet utilgjengelig for barn når det oppbevares.
30. **Ikke fyll på for mye mat og drikke i apparatet.** Kjøleytelsen kan bli redusert, og kan føre til at matvarer og drikke blir dårlig.
31. **Sørg for at du ikke går tom for batteri mens du holder mat og drikke kald eller varm. Ikke oppbevar åpnet mat over lengre tid.** Mat og drikke kan råtne.
32. **Ikke bruk i nærheten varmekilder eller gass-apparater.** Kjøleytelsen kan bli redusert, eller en gasslekkasje kan forårsake brann.
33. **Ikke bruk en kniv eller en skrutrekker for å fjerne is eller frost fra apparatet.** Dette kan skade apparatets innside og føre til funksjonsfeil eller lekkasje av den innelukkede gassen eller oljen.
34. **Ikke bruk likestrømutgangen (DC) på motor-generatoren som strømforsyning.** Dette kan føre til en funksjonsfeil.
35. **Ikke fyll apparatet med vann eller lignende. Vann kan komme inn i apparatet og forårsake funksjonsfeil.** Hvis det har samlet seg vann i beholderen, tørk det vekk med en myk klut.
36. **Vær forsiktig så du ikke klemmer fingeren når du åpner og lukker det øvre dekselet.**
37. **Ikke plasser ting som er lett bedervelige i apparatet når du bruker oppvarmingsmodusen.** Mat og drikke kan råtne.
38. **Når du bruker oppvarmingsmodusen, må du ikke berøre innsiden av apparatet med hånden over lengre tid.** Risiko for brannskader ved lav temperatur.
39. **Ikke bruk dette apparatet i en kjølebil eller et kjølerom.** Kondensering oppstår lett i kjølebil og kjølerom, noe som kan få vanndråper til å falle på apparatet og føre til funksjonsfeil.
40. **Ikke plasser kjæledyr eller lignende i apparatet.** Dette apparatet er ikke egnet for oppbevaring av kjæledyr eller lignende.
41. **Ikke legg et kjølemedium i en ødelagt pose.** Hvis kjølemediet lekker i apparatet, kan dette føre til at metallkomponenter i apparatet korroderer. Hvis kjølemediet lekker, tørk det av med en fuktig myk klut og tørk deretter med en myk klut.
42. **Fest skulderbåndet forsvarlig slik at det ikke faller av på grunn av apparatets vekt.** Ellers kan apparatet falle og forårsake personskader.
43. **Når du plasserer mat og drikke i apparatet, må du kjøle eller varme tingene på forhånd.** Dette apparatet kan ikke varme eller kjøle på kort tid.
44. **Når du bruker apparatet i en bil, må du sørge for å installere og feste apparatet på et stabilt sted, for eksempel i bagasjerommet eller i benplassen til baksetene. Ikke plasser apparatet på setet i ustabil tilstand.** Hvis bilen plutselig starter eller stopper, kan apparatet velte og bevege seg og forårsake personskader.
45. **Hold apparatet godt når du bærer det.** Ellers kan apparatet falle og det kan oppstå funksjonsfeil, det kan også føre til personskader hvis apparatet faller på føttene.
46. **Avhending av apparatet.**



Dette symbolet angir at maskinen ikke skal kastes med husholdningsavfallet. Dette gjelder innenfor hele EU. For å forhindre mulig skade på miljøet eller menneskers helse fra feil avfallshåndtering, lever maskinen til gjenvinning på forsvarlig måte. Dette vil fremme bærekraftig gjenbruk av materielle ressurser. Isolasjonsgassene er brennbare. Når du skal kaste apparatet, må du levere det til et godkjent avfallsmottak. Ikke utsett apparatet for flammer.

Sikkerhetsadvarsler for batteridrevne apparater

Bruk og vedlikehold av batteridrevne apparater

1. **Unngå utilsiktet start. Sørg for at bryteren er i avslått posisjon før du kobler til batteripakken, løfter eller bærer apparatet.** Å bære apparatet med fingeren på bryteren eller tilføre strøm til apparatet med bryteren på, tilrettelegger for ulykker.
2. **Koble batteripakken fra produktet før du utfører noen justeringer, endrer tilbehør eller oppbevarer produktet.** Slike forebyggende tiltak reduserer risikoen for at produktet starter utilsiktet.
3. **Skal bare lades med en lader som er spesifisert av produsenten.** En lader som er egnet for én type batteripakke kan føre til brann hvis den brukes med en annen batteripakke.
4. **Bare bruk produktet med egnede batteripakker.** Bruk med en annen batteripakke kan føre til fare for personskade eller brann.
5. **Når batteripakken ikke er i bruk skal den holdes unna andre metallgjenstander som binderser, mynter, nøkler, spiker, skruer eller andre små metallgjenstander, som kan skape en kobling mellom tilkoblingspunkter.** Kortslutning av batteriklemmene kan føre til brannskade eller brann.

6. Ved skade kan det lekkе væske fra batteripakken – unngå kontakt. Skyll med vann ved kontakt. Oppsøk medisinsk hjelp hvis man får væsken i øynene. Væske fra batteripakken kan forårsake irritasjon eller brannskader.
7. Ikke bruk batteripakke eller produkt som er skadet eller endret. Skadede eller modifiserte batterier kan utvise uforutsigbar atferd, noe som kan føre til brann, eksplosjon eller fare for personskader.
8. Ikke utsett batteripakken eller produktet for ild eller svært høye temperaturer. Eksponering for ild eller temperaturer over 130 °C kan føre til eksplosjon.
9. Følg instruksjonene for lading og ikke lad produktet eller batteripakken utenfor temperaturområdet som er spesifisert i instruksjonene. Feilaktig lading eller lading under temperaturforhold som er utenfor det spesifiserte området kan skade batteripakken og øke risikoen for brann.
10. Service utføres av en kvalifisert person som bare bruker originale erstatningsdeler. Dette vil sørge for at produktets sikkerhet opprettholdes.
11. Ikke modifiser eller gjør forsøk på reparasjon av apparatet eller batteripakken på annen måte enn indikert i instruksjonene for bruk og vedlikehold.
7. Ikke brenn batteripakken, selv om det allerede er skadet eller helt utslitt. Batteripakken kan eksplodere i en brann.
8. Vær forsiktig så du ikke mister eller støter batteripakken.
9. Ikke bruk et skadet batteri.
10. De medfølgende litiumionbatteriene er underlagt kravene for farlig gods.
For kommersiell transport f.eks. utført av en tredjepart eller speditorer, må spesielle krav for pakking og merking følges.
Ved forberedelse før forsendelse, må en ekspert på farlig materiale konsulteres. Vær også oppmerksom på strengere, nasjonale bestemmelser.
Teip over eller dekk til åpne kontakter, og pakk batteripakken på en slik måte at det ikke kan bevege seg rundt i emballasjen.
11. Når du kaster batteripakken, må du fjerne det fra apparatet og avhende det på et sikkert sted. Følg lokale forskrifter for avhending av batteripakken.
12. Bare bruk batteriene med produktene som er spesifisert av Makita. Installasjon av batteriene i ikke-kompatible produkter kan føre til brann, høy varme, eksplosjon eller elektrolyttlekkasje.
13. Batteriet må fjernes fra apparatet hvis det ikke skal brukes over en lengre tid.

Viktige sikkerhetsinstruksjoner for batteripakken

1. Før du bruker batteripakken må du lese alle instruksjoner og advarselmerkinger på (1) batteriladeren, (2) batteripakken og (3) produktet som brukes batteripakken.
2. Ikke demonter batteripakken.
3. Hvis driftstiden blir betraktelig kortere, må du stoppe bruken umiddelbart. Det kan føre til risiko for overoppheting, mulige brannskader og eksplosjon.
4. Hvis elektrolytt kommer i øynene, skyll med rent vann og oppsøk medisinsk hjelp. Det kan føre til synstap.
5. Ikke kortslutt batteripakken:
 - (1) Ikke berør tilkoblingspunktene med ledende materiale.
 - (2) Unngå å oppbevare batteripakken i en beholder med metallgjenstander som spiker, mynter, osv.
 - (3) Ikke utsett batteripakken for vann eller regn.
 Kortslutning av et batteri kan føre til stor strømflyt, overoppheting, brannskader og ødeleggelse.
6. Ikke oppbevar eller bruk produktet eller batteripakken på steder der temperaturen kan nå eller overskride 50 °C (122 °F).

TA VARE PÅ DISSE INSTRUKSJONENE.

⚠FORSIKTIG: Bruk bare originale Makita-batterier. Bruk av andre enn originale Makita-batterier, eller batterier som er endret, kan føre til at batteripakken blir ødelagt som igjen kan føre til brann, personskade og skade. Det vil også ugyldiggjøre Makitas garanti for apparatet og laderen fra Makita.

Tips for å forlenge batteripak- kens levetid

1. Lad batteripakken før det lades helt ut. Stopp alltid bruk av produktet og lad batteripakken når du legger merke til mindre strøm i produktet.
2. Ikke lad et fulladet batteri. Overlading forkorter batteripakkens levetid.
3. Bare lad batteripakken i romtemperatur på 10 °C–40 °C (50 °F–104 °F). La et varmt batteri kjøle seg ned før du lader det.
4. Lad batteripakken hvis du ikke bruker det over en lengre periode (mer enn seks måneder).

DELEBESKRIVELSE

► Fig.1

1	Kontrollpanel	2	Batterideksel	3	Øvre krok for deksel
4	Øvre deksel	5	Håndtak	6	Bærehåndtak
7	Åpnekanisme	8	Filterdeksel	9	Hjul
10	«DC-IN»-kontakt	11	Knapp for temperaturrøking	12	Av/på-knapp
13	Knapp for å bytte mellom varme-/kjølemodus	14	Temperatur-display	15	Batteriindikator
16	Knapp for temperaturreduksjon	-	-	-	-

DRIFT

1. Tilkobling av strømforsyningen

A) Batteripakke

⚠FORSIKTIG: Slå alltid av apparatet, før du fjerner eller setter inn batteripakken.

⚠FORSIKTIG: Hold verktøyet og batteripakken godt fast når du installerer eller fjerner batteripakken. Hvis du ikke holder verktøyet og batteripakken godt fast, kan det føre til at de sklir ut av hendene dine, noe som kan føre til skade på verktøyet og batteripakken samt personskafe.

Åpne batteridekselet for å installere batteripakken. Juster tapen på batteripakken med sporene i huset, og sett det på plass. Sett det helt inn til det låses på plass med et lite klikk.

Lukk så batteridekselet.

For å fjerne batteripakken, skyv den fra apparatet mens du skyver knappen foran på pakken.

► Fig.2

► 1. Rød indikator 2. Knapp 3. Batteripakke

⚠FORSIKTIG: Installer alltid batteripakken slik at den røde indikatoren ikke lenger er synlig. Ellers kan den falle ut av apparatet ved et uhell, noe som kan føre til personskafer på deg eller personer i nærheten av deg.

⚠FORSIKTIG: Ikke installer batteripakken med overdreven kraft. Hvis boksen ikke sklir lett inn, er den ikke satt inn riktig.

MERK: Opp til to batterier kan installeres, selv om produktet bare bruker ett batteri i drift.

B) AC-adapter (Brukes kun for fritidskjøretøy)

Når du bruker apparatet med vekselstrøm må du bruke AC-adapteren som følger med produktet. Sett pluggen inn i «DC IN»-inggangen på apparatet, og sett deretter den andre enden i en stikkontakt.

C) Sigarettneradapter

Når du bruker apparatet med sigarettnerkontakten må du bruke sigarettneradapter som følger med produktet. Sett pluggen inn i «DC IN»-inggangen på apparatet, og sett deretter den andre enden inn i sigarettnerkontakten.

⚠FORSIKTIG: Sett pluggen helt inn i «DC IN»-kontakten. Unnlattelse av å gjøre dette kan deformere pluggen eller forårsake brann.

⚠FORSIKTIG: Sett alltid «DC IN»-kontaktens deksel godt på plass når strømledningen ikke er koblet til.

OBS: Når apparatet har fungert i omtrent 24 timer med batteripatronen, vil batteripatronen slå av strømmen automatisk for å beskytte batteripatronen. I dette tilfellet kan ikke apparatet fungere med batteristrømforsyningen, og batteriindikatoren slukkes også.

For å gjenoppta batteristrømforsyningen, må du ta ut og sette inn batteripatronen på nytt.

MERK: Når apparatet skifter strømforsyning, stopper kompressoren i omtrent 3 minutter for å beskytte kompressoren.
MERK: Etter at du har slått av apparatet, tar det omtrent 3 minutter å starte kompressoren på nytt på grunn av kompressorens beskyttelse.

2. Slå på apparatet

Trykk på av/på-knappen for å slå på apparatet. Trykk på av/på-knappen for å slå av apparatet.

3. Bytte mellom kjøle-/varmemodus

Trykk på knappen for bytte mellom varme-/kjølemodus for å bytte driftsmodus.

Temperaturdisplayet blinker kontrolltemperaturen.

- Når apparatet drives i kjølemodus, er kontrolltemperaturen -18 °C, -10 °C, 0 °C, 5 °C eller 10 °C (0 °F, 15 °F, 30 °F, 40 °F eller 50 °F).
- Når apparatet drives i varmemodus, er kontrolltemperaturen 55 °C eller 60 °C (130 °F eller 140 °F).

4. Velge kontrolltemperaturen

Trykk på knappen for temperaturøkning eller -reduksjon for å velge kontrolltemperaturen.

Apparatet begynner å kjøle/varme 5 sekunder etterpå, kontrolltemperaturen stopper så å blinke og temperaturdisplayet viser den nåværende temperaturen.

Apparatet slutter å kjøle/varme når den nåværende temperaturen når kontrolltemperaturen.

Tips for effektiv kjøling

Åpning av det øvre dekselet i lange perioder kan forårsake en vesentlig økning av temperaturen i kammeret.







- Rengjør jevnlig overflater som kan komme i kontakt med mat og tilgjengelige dreneringssystemer.
- Oppbevar rått kjøtt og fisk i egnede beholdere i kammeret, slik at maten ikke kommer i kontakt med eller drypper på annen mat.
- Dersom kammeret forblir tomt i lange perioder:
 - Slå av apparatet.
 - Avvis kammeret.
 - Rengjør og tørk kammeret.
 - La det øvre dekselet være åpent for å forhindre utvikling av mugg inne i kammeret.

FUNKSJON

Indikerer gjenværende batterikapasitet

Batteriindikatoren viser den gjenværende batterikapasiteten.

Den gjenværende batterikapasiteten vises som den følgende tabellen.

















Batteriindikatorstatus	Gjenværende batterikapasitet
 På	 Av
	50% til 100 %
	20% til 50%
	0% til 20%
 (Blinker)	Lad batteriet

(Bare for batterier med indikatoren)

Trykk på kontrollknappen på batteripakken for å kontrollere den gjenværende batterikapasiteten. Indikatorlampene lyser i noen få sekunder.

► Fig.3

► 1. Indikatorlamper 2. Kontrollknapp

Indikatorlamper			Gjenværende kapasitet
 Tent	 Av	 Blinker	
			75 % til 100 %
			50 % til 75 %
			25 % til 50%
			0 % til 25 %
			Lad batteripakken.
			Batteripakken kan ha en feilfunksjon.
			

MERK: Avhengig av bruksforhold og omgivelsestemperatur, kan indikatoren avvike noe fra faktisk kapasitet.

Vernesystem for batteri/apparat

Dette apparatet er utstyrt med et vernesystem. Dette systemet slår automatisk av strømtilførselen for å forlenge apparatets og batteriets levetid. Apparatet vil automatisk stoppe under bruk hvis apparatet eller batteriet blir underlagt en av følgende forhold.

1. Utladingsvern for batteriet

Når batterikapasiteten blir lav, stopper apparatet automatisk. Batteriindikatoren ber om at batteriet skal lades. Fjern batteriene fra apparatet og lad batteriene.

2. Overstrømsvern

Når apparatet brukes på en måte som får det til å trekke unormalt mye strøm, stopper apparatet automatisk. I denne situasjonen må du stoppe bruken som fikk apparatet til å bli overbelastet. Slå deretter på apparatet for å starte på nytt.

3. Vern mot bilens inngangsspenning

Når bilens inngangsspenning er lavere enn nominell spenning, slår dette vernesystemet av apparatet, og temperaturdisplayet viser «F3» og det lyder en pipelyd.

4. Overspenningsvern

Når bilens inngangsspenning er høyere enn nominell spenning, slår dette vernesystemet av apparatet, og temperaturdisplayet viser «F4» og det lyder en pipelyd.

5. Kortslutningsvern

Kretsen er utstyrt med et kortslutningsvern i tilfelle kortslutning. I dette tilfellet må du levere apparatet til et Makita-autorisert servicesenter.

Veltebeskyttelse

Dette apparatet er utstyrt med en funksjon for veltebeskyttelse. Når du bruker apparatet i kjølemodus, vil apparatet automatisk slås av hvis apparatet utsettes for en av følgende vinkler.

- A) Hvis apparatet utsettes for en vinkel på mer enn 30 ° fra vinkelen som er vist som A-1 i figuren, slås apparatet av og temperaturdisplayet viser «F1» en stund. En omstart vil ta 3 minutter etter at apparatet er tilbake i horisontal posisjon.
- Hvis apparatet utsettes for en vinkel på mer enn 70 ° fra vinkelen som er vist som A-2 i figuren, slås apparatet av og temperaturdisplayet viser «F6» til en omstart gjennomføres. En omstart vil ta 2 timer etter at apparatet er tilbake i horisontal posisjon.

► Fig.4

- B) Hvis apparatet utsettes for en vinkel på mer enn 30 ° fra vinkelen som er vist som B-1 i figuren, slås apparatet av og temperaturdisplayet viser «F1» en stund. En omstart vil ta 3 minutter etter at apparatet er tilbake i horisontal posisjon.
- Hvis apparatet utsettes for en vinkel på mer enn 40 ° fra vinkelen som er vist som B-2 i figuren, slås apparatet av og temperaturdisplayet viser «F6» til en omstart gjennomføres. En omstart vil ta 2 timer etter at apparatet er tilbake i horisontal posisjon.

► Fig.5

- C) Hvis apparatet utsettes for en vinkel på mer enn 30 ° fra vinkelen som er vist som C-1 i figuren, slås apparatet av og temperaturdisplayet viser «F1» en stund. En omstart vil ta 3 minutter etter at apparatet er tilbake i horisontal posisjon.
- Hvis apparatet utsettes for en vinkel på mer enn 70 ° fra vinkelen som er vist som C-2 i figuren, slås apparatet av og temperaturdisplayet viser «F6» til en omstart gjennomføres. En omstart vil ta 2 timer etter at apparatet er tilbake i horisontal posisjon.

► Fig.6

- D) Hvis apparatet utsettes for en vinkel på mer enn 30 ° fra vinkelen som er vist som D-1 i figuren, slås apparatet av og temperaturdisplayet viser «F1» en stund. En omstart vil ta 3 minutter etter at apparatet er tilbake i horisontal posisjon.
- Hvis apparatet utsettes for en vinkel på mer enn 70 ° fra vinkelen som er vist som D-2 i figuren, slås apparatet av og temperaturdisplayet viser «F6» til en omstart gjennomføres. En omstart vil ta 2 timer etter at apparatet er tilbake i horisontal posisjon.

► Fig.7

- E) Hvis apparatet utsettes for en vinkel på mer enn 180 ° fra en horisontal posisjon, slås apparatet av og temperaturdisplayet viser «F6» til en omstart gjennomføres. En omstart vil ta 2 timer etter at apparatet er tilbake i horisontal posisjon.

USB-lading

Det er en USB-port i batterirommet. USB-porten gir kontinuerlig 5V spenning i driftstilstand.

Minnefunksjon

Etter innstilling av kontrolltemperaturen, hvis brukeren ikke betjener apparatet innen 5 sekunder, blir den gjeldende innstillingen lagret. Apparatet starter i samme innstilling ved neste oppstart.

Bytte temperaturenheten

Du kan bytte mellom temperaturenhetene °C (Celsius) og °F (Fahrenheit) ved å følge fremgangsmåten.

1. Slå på apparatet.
2. Trykk på knappen for å bytte mellom varme-/kjølemodus inntil enheten (°C eller °F) begynner å blinke.
3. Trykk på knappen for temperaturøkning eller -reduksjon for å velge enheten.
4. Trykk på knappen for å bytte mellom varme-/kjølemodus eller ikke betjen apparatet i 5 sekunder. Valget av temperaturenheten er fullført.

Skulderstropp

1. Før stroppen gjennom venstre og høyre håndtak.
2. Spenn stroppen.

► Fig.8

Feilkode

For spesifikke feil viser temperaturdisplayet følgende koder.

Feilkode	Årsak
F1	Veltebeskyttelse er aktivert. Se avsnittet om funksjonen for veltebeskyttelse.
F2	Tom for batteri.
F3	Inngangsspenningen er lav. Se avsnittet om vern mot bilens inngangsspenning.
F4	Inngangsspenningen er høy. Se avsnittet om overspenningsvern.
F5	Det er en feil på sensoren i apparatet. Lever apparatet til et Makita-autorisert servicesenter.
F6	Veltebeskyttelse er aktivert. Se avsnittet om funksjonen for veltebeskyttelse.

VEDLIKEHOLD

⚠️ FORSIKTIG: Vær alltid sikker på at apparatet er avslått, frakoblet og batteripakken fjernet før du forsøker å utføre kontroll eller vedlikehold.

OBS: Bruk aldri bensin, tynnere, alkohol eller liknende. Misfarging, deformasjon eller sprekker kan bli resultatet.

For å opprettholde PRODUKTSIKKERHET og PÅLITELIGHET, skal reparasjoner, annet vedlikehold eller andre justeringer utføres av autoriserte Makita-autoriserte fabrikker eller servicesentre, og kun ved bruk av originale reservedeler fra Makita.

Rengjøring

- Rengjør oljeflecken i kjøle-/varmerommet regelmessig.
- Rengjør rundt innsiden av kjøle-/varmerommet for å forhindre lukt.
- Rengjør støvet på filteret regelmessig for å forbedre kjøleeffektiviteten.
- Tetningslisten på det øvre dekselet blir lett skitten og må rengjøres ofte.

Avising

For å avise apparatet, slå av strømmen og vent til isen har smeltet. Tørk så bort vannet.

Rengjøring av filteret

1. Skyv skyvedekselet i pilens retning, som vist på figuren, og ta deretter av filterdekselet.

► Fig.9

2. Ta av filteret, rengjør filteret, og sett deretter inn filteret i filterdekselet igjen.

3. Monter filterdekselet igjen.

► Fig.10

TILLEGGSUTSTYR

⚠️ FORSIKTIG: Dette tilleggsutstyret eller tilbehøret anbefales for bruk med Makita-verktøyet som er spesifisert i denne bruksanvisningen. Bruk av annet tilbehør kan føre til fare for personskade. Bare bruk tilbehør til tiltenkt formål.

Hvis du ønsker mer informasjon om dette tilbehøret, kan du spørre ditt lokale Makita-servicesenter.

- Original Makita-batteri og -lader

MERK: Noen elementer i denne listen kan være inkludert i verktøypakken som standardutstyr. Dette kan variere fra land til land.

VAROITUS

Yli 8-vuotiaat lapset ja henkilöt, joilla on alentunut fyysinen, aistillinen tai henkinen toimintakyky tai joilta puuttuu kokemusta ja tietoa, voivat käyttää tätä laitetta vain silloin, kun heitä on neuvottu ja ohjeistettu, miten laitetta tulee turvallisesti käyttää ja kun he ymmärtävät siihen liittyvät vaarat. Lapset eivät saa leikkiä laitteella. Lapset eivät saa puhdistaa tai huoltaa laitetta ilman aikuisen valvontaa.

TEKNISET TIEDOT

Malli:		DCW180	
Kapasiteetti		20L	
Tulo	Akku	DC 18 V	
	Vaihtovirtasovitin	Katso vaihtovirtasovittimen käyttöaihe. (Tulojännite vaihtelee mallittain.)	
	Tupakansytyttimen sovitin	DC 12 V / 24 V	
Suojausluokka sähkösokeille		III	
Ilmastotyyppi		SN/N/ST/T	
Eristysmateriaali/vaahtoaine		Polyuretaanivaahto/syklopentaani (C ₅ H ₁₀)	
Jäähdytysaine		R-1234yf (26 g)	
Käyttöteho		viilennysteho 90 W, lämmitysteho 42 W	
Mitat	Ulkomitat	623 mm (P) X 341 mm (L) X 371,5 mm (K)	
	Säilön sisäpuoli	323 mm (P) X 240 mm (L) X 261 mm (K)	
Nettopaino		14,3kg (kahdella akulla)/13,0kg (ilman akkua)	
Suojausluokka		IPX4 (vain akkuvirralla)	
Käyttöaika* (ja BL1860B x1)	Ympäristön lämpötila 30 °C (85 °F)	Säädetty lämpötila -18 °C (0 °F)	2,5 tuntia
		Säädetty lämpötila 5 °C (40 °F)	8,5 tuntia
	Ympäristön lämpötila 0 °C (30 °F)	Säädetty lämpötila 60 °C (140 °F)	2 tuntia
Laitteeseen soveltuva akku		BL1815N / BL1820 / BL1820B / BL1830 / BL1830B / BL1840 / BL1840B / BL1850 / BL1850B / BL1860B	
Sopiva laturi		DC18RC / DC18RD / DC18RE / DC18SD / DC18SE / DC18SF / DC18SH	

* Käyttäjät ovat suuntaa antavia ja voivat vaihdella akun tyyppiin, varauksen ja käyttöolosuhteiden mukaan.

- Jatkuvan tutkimus- ja kehitysohjelmamme myötä tässä mainitut tekniset tiedot voivat muuttua ilman erillistä ilmoitusta.
- Tekniset tiedot saattavat vaihdella eri maiden välillä.
- Jotkin yllä luetelluista akuista ja latureista eivät välttämättä ole saatavilla asuinalueellasi.

VAROITUS: Käytä vain yllä lueteltuja akkuja ja latureita. Muiden akkujen ja latureiden käyttö saattaa aiheuttaa vammoja ja/tai tulipalon.

Symbolit

Seuraavassa näkyvät laitteen käyttöön liittyvät symbolit. Varmista, että ymmärrät symbolien merkitykset ennen laitteen käyttöä.



Lue käyttöohjeet.



Vain EU-maat

Älä hävitä sähkölaitteita tai akkuja kotitalousjätteen mukana. Euroopan direktiivien ja niiden paikallisissa laeissa käyttöön otetun mallin mukaisesti sähkö- ja elektroniikkajäte sekä paristot ja akut, jotka ovat saavuttaneet käyttöikänsä lopun, sekä jäteparistot ja -akut on kerättävä ja palautettava ympäristön huomioivaan kierrätyskeskukseen.



Varoitus: tulipalovaara.

TURVALLISUUSVAROITUKSET

1. Tämä laite soveltuu retkeilyyn vain, kun laite saa virtaa akusta.
2. Pidä laitteen tuuletusaukot vapaina esteistä.
3. Älä käytä sulatusprosessin nopeuttamiseen muita kuin valmistajan suosittelemia mekaanisia laitteita tai muita tapoja.
4. Älä käytä sähkölaitteita laitteen ruoansäilytyslokeroissa, elleivät ne ole valmistajan suosittelemaa tyyppiä.
5. Älä säilytä tässä laitteessa räjähtäviä aineita, kuten suihkepuljoja, joissa on syttyvää punneainetta.
6. Jos virtajohto vahingoittuu, valmistajan, valmistajan huoltoliikkeen tai vastaavalla tavalla pätevän henkilön täytyy vaihtaa se vaaran välttämiseksi.
7. Kun sijoitat laitteen, varmista, että virtajohto ei vahingoitu.
8. Älä sijoita useita jatkojohtoja tai kannettavia virtalähteitä laitteen taakse.
9. Älä vahingoita jäähdytyspiiriä.
3. Kun virtajohto tai pistorasia vahingoittuu tai jokin muu sähköinen osa on viallinen, älä käytä tuotetta. Lähetä se jälleenmyyjälle tai paikalliselle huoltoverkostolle korjattavaksi tai vaihdettavaksi.
4. Älä aseta laitetta väärinpäin tai kallista sitä yli 15 astetta.
5. Älä upota laitetta veteen tai muuhun nesteeseen, jotta vältytään sähköiskuilta. Älä altista sateelle.
6. Kun laite ei ole käytössä tai sitä puhdistetaan, poista akku ja irrota virtapistoke.
7. Kun käytät tätä laitetta, virtajohdon tulo ja lähtö tulisi pitää tietyllä etäisyydellä (noin 15 cm) muista esineistä, jotta ne eivät vaikuta laitteen lämpöhävikkiin.
8. Muita kuin valmistajan suosittelemia lisävarusteita ei saa käyttää.
9. Älä anna lasten tai fyysisen vamman omaavien henkilöiden käyttää laitetta ilman ohjeistusta tai valvontaa.
10. Älä aseta laitetta kuumien kaasu- tai sähköhelojen viereen, jotta vältytään vahingoilta.
11. Älä paina käynnistyspainiketta usein (odota ainakin 5 minuuttia joka kerta), jotta kompressor ei vahingoitu.
12. Älä laita laitteeseen metallisia folioita tai muita sähköjohtavia materiaaleja, jotta laite ei mene oikosulkuun tai syty palamaan.
13. Älä käytä kemiallisia puhdistusaineita tai kovia työkaluja laitteen puhdistamiseen.
14. Työnnä pistoke kokonaan DC IN -pistorasiaan. Muutoin pistoke voi vääntyä tai aiheuttaa tulipalon.
15. Puhdista tupakansyöttimen pistorasia ennen pistokkeen työntämistä kiinni. Muutoin pistoke voi vääntyä tai aiheuttaa tulipalon.
16. Älä käytä laitetta ajaessa. Tämä voi aiheuttaa tapaturman.
17. Kun jäljellä oleva auton akun kapasiteetti on vähäinen, käytä laitetta auton moottorin käytössä. Kun olet käyttänyt laitetta, ota se irti tupakansyöttimestä, jotta se ei kuluta auton akkuja.
18. Käsittele vaihtovirtasovittinta ja tupakansyöttimen sovitinta varoen.
19. Puhdista vaihtovirtasovittimen ja tupakansyöttimen sovitin pistoke varoen. Lika, kuten vesi ja suola, voivat ruostuttaa pistokkeen ja huonontaa johtavuutta, aiheuttaa vaurioita tai tulipalon.

TÄRKEITÄ HUOMAUTUKSIA

1. Lue ohjekirja huolellisesti ennen käyttöä.
2. Tarkista, että jännitealue sama kuin arvokilvessä ja että virtapistokkeen pistoke vastaa pistorasiaa. Varmista, että pistoke on hyvin maadoitettu.
20. Älä koske vaihtovirtasovittimen ja tupakansyöttimen sovitin pistokkeeseen heti käytön jälkeen. Ne voivat olla erittäin kuumia ja polttaa ihoasi.
21. Älä pura laitetta.
22. Älä lataa auton akkuja, kun käytät laitetta. Tällöin jännite voi olla laitteelle sopimaton, mikä aiheuttaa toimintahäiriön tai tulipalon.
23. Älä käytä syttyviä suihkeita laitteen lähellä. Seurauksena voi olla tulipalo.
24. Älä kosketa laitteen sisältöä, varsinkaan metallisia osia, märillä käsillä, kun se on käytössä. Tämä voi aiheuttaa paleltuman.

25. **Älä käsittele pistoketta märillä tai rasvaisilla käsillä.** Tämä voi aiheuttaa sähköiskun.
26. **Älä laita lääkkeitä tai akateemisia materiaaleja laitteeseen.** Tämä laite ei voi säilyttää näitä tuotteita, sillä ne tarvitsevat tarkkaa lämpötilan hallintaa.
27. **Älä käytä tätä tuotetta jakkarana tai tuolina.** Voit kaatua ja loukkaantua.
28. **Älä jätä laitetta kuumaan paikkaan, kuten autoon tai suoraan aurinkoon.** Tämä voi aiheuttaa tulipalon.
29. **Älä anna lasten tai lemmikkien leikkiä laitteella. Pidä laite poissa lasten ulottuvilta, kun laite on varastossa.**
30. **Älä laita laitteeseen liikaa ruokaa ja juomia.** Viilennysteho saattaa kärsiä, jolloin ruoat ja juomat voivat pilaantua.
31. **Ole varovainen, ettei akku kulu loppuun, kun säilytät ruokaa viileässä tai lämpimässä. Älä säilytä avattuja ruokia pitkiä aikoja.** Ruoat ja juomat voivat pilaantua.
32. **Älä käytä laitetta lämmitysmateriaalien tai kaasulaitteiden lähellä.** Viilennysteho saattaa kärsiä, tai kaasuvuoto voi aiheuttaa tulipalon.
33. **Älä käytä veistä tai ruuvimeisseliä jään tai huurteen poistamiseen laitteesta.** Se voi vahingoittaa laitteen sisustaa ja aiheuttaa toimintahäiriön tai vapauttaa kaasua tai öljyä.
34. **Älä käytä moottorigeneraattorin tasavirtaa (DC) virtalähteenä.** Seurauksena voi olla toimintahäiriö.
35. **Älä laita vettä tms. suoraan laitteeseen.** Vettä voi tällöin päästä laitteen sisään, mikä aiheuttaa toimintahäiriön. Jos vettä on kertynyt säiliöön, pyyhi se pehmeällä kankaalla.
36. **Varo, että sormet eivät jää puristuksiin, kun suljet ja avaat yläkannen.**
37. **Älä laita laitteeseen helposti pilaantuvia asioita, kun se on lämmitystilassa.** Ruoat ja juomat voivat pilaantua.
38. **Kun laite on lämmitystilassa, älä koske laitteen sisäpuolta kädelläsi pitkään aikaan.** Matalan lämpötilan aiheuttama paleltumavaara.
39. **Älä käytä laitetta kylmäautossa tai kylmähuoneessa.** Kylmäautossa ja kylmähuoneessa kondensoituu vettä, jolloin vesipisaroita tippuu laitteelle, ja ne aiheuttavat toimintahäiriön.
40. **Älä laita eläimiä, kuten lemmikkejä, laitteeseen.** Tätä laitetta ei voi käyttää niiden pelastamiseen.
41. **Älä laita kylmäainetta rikkiinäiseen pussiin. Jos laitteeseen vuotaa kylmäainetta, metalliosat saattavat syöpyä. Jos kylmäaine vuotaa, pyyhi se kostealla pehmeällä liinalla ja pyyhi kuivaksi pehmeällä liinalla.**
42. **Kiinnitä olkahihna tarkasti, jotta se ei lipsu laitteen painosta.** Laite voi muutoin pudota tai aiheuttaa vahinkoa.
43. **Kun laitat laitteeseen ruokaa ja juomaa, laite se etukäteen lämpenemään tai kylmenemään.** Tämä laite ei viilene tai lämpiä nopeasti.
44. **Kun käytät laitetta autossa, asenna laite vakaaseen paikkaan, kuten tavaratilaan tai takapenkkin jalkatilaan ja kiinnitä se paikoilleen. Älä aseta laitetta penkeille ilman kiinnitystä.** Jos auto lähtee eteenpäin tai jarruttaa yllättäen, laite voi kaatua ja liukkuu aiheuttaen vahinkoa.
45. **Pidä laitteesta vakaasti kiinni, kun kannat sitä.** Laite voi muutoin pudota tai aiheuttaa vahinkoa tai sen putoaminen jaloillesi voi aiheuttaa loukkaantumisen.
46. **Laitteen hävittäminen.**



Tämä merkintä tarkoittaa, että tuotetta ei saa hävittää Euroopan unionin alueella kotitalousjätteiden mukana. Suojele ympäristöä ja ihmisten terveyttä vastuuttomalta jätteidenkäsitteilyltä. Toimitta käsitetty tuote asianmukaiseen keräyspisteeseen, jotta tuotteesta saatavat materiaalit voidaan kierrättää uusioikäyttöön. Erityksen kaasut ovat syttyviä. Kun hävität laitteen, tee se hyväksytyssä jätteenkäsitelypisteessä. Älä alista tullelle.

Turvallisuusvaroitukset akkukäyttöiselle laitteelle

Akkukäyttöisen laitteen käyttö ja huolto

- Estä vahingossa käynnistyminen. Varmista, että kytkin on Off-asennossa ennen kuin liität akun, nostat laitteen tai kannat sitä.** Laitteen kantaminen niin, että sormi on kytkimellä, tai virran kytkeminen laitteisiin, joissa kytkin on päällä, voi aiheuttaa onnettomuuksia.
- Irrota akku laitteesta ennen kuin teet mitään muutoksia, vaihdat apuvälineitä tai varastoit laitteen.** Nämä ennakoivat turvallisuustoimenpiteet vähentävät laitteen vahingossa käynnistämissä riskiä.
- Lataa vain valmistajan määrittelemällä laturilla.** Tietyille akulle tarkoitettun laturin käyttö toisenlaisen akun kanssa saattaa aiheuttaa tulipaloriskin.
- Käytä laitteita vain niille erikseen määriteltyjen akkujen kanssa.** Muunlaisten akkujen käyttö saattaa aiheuttaa vamma- tai tulipaloriskin.
- Kun akku ei ole käytössä, pidä se poissa metalliesineiden, kuten paperiliitinten, kolkoiden, avainten, naulojen, ruuvien tai muiden pienten metalliesineiden, läheltä, jotta ne eivät voi liittää yhtä napaa toiseen.** Akun napojen oikosulku saattaa aiheuttaa palovammoja tai tulipalon.
- Väärinkäyttötilanteessa akusta saattaa lentää nestettä. Älä koske tähän nesteeseen. Jos kosket nesteeseen vahingossa, huuhtele alituntun kohta vedellä. Jos nestettä osuu silmiin, hakeudu hoitoon. Akusta lentänyt neste saattaa aiheuttaa ärsytystä tai palovammoja.**

7. Älä käytä akkua tai laitetta, jos ne ovat vaurioituneet tai jos niitä on muokattu. Vaurioituneet tai muokatut akut saattavat käyttäytyä arvaamattomalla tavalla, mikä voi johtaa tulipalo-, räjähdys- tai loukkaantumisvaaraan.
8. Älä altista akkua tai laitetta tulelle tai äärimmäisille lämpötiloille. Altistuminen tulelle tai yli 130 °C:n lämpötilalle voi aiheuttaa räjähdyksen.
9. Noudata kaikkia latausohjeita äläkä lataa akkua tai laitetta ohjeissa määritetyn lämpötila-alueen ulkopuolella. Virheellinen lataaminen tai lataaminen määritetyn alueen ulkopuolisissa lämpötiloissa voi vaurioittaa akkua ja lisätä tulipaloriskiä.
10. Huollata laitteesi asiantuntevalla korjaajalla, joka käyttää vain identtisiä varaosia. Näin varmistetaan, että laitteen turvallisuus pysyy vastavalla tasolla.
11. Älä muokkaa tai yritä korjata laitetta tai akkua muilla tavoilla kuin käyttö- ja huolto-ohjeissa kuvatuilla tavoilla.
7. Älä hävitä akkua polttamalla, vaikka se olisi pahasti vaurioitunut tai täysin kulunut. Akku saattaa räjähtää, jos se altistuu tulelle.
8. Varo, ettei akku pääse putoamaan ja ettei siihen kohdistu iskuja.
9. Älä käytä vaurioitunutta akkua.
10. Laitteen sisältämät litiumioniakut ovat vaarallisten aineiden sääntelyn alaisia tuotteita. Kaupallisissa toimituksissa, eli esimerkiksi kolmansien osapuolten tai edelleenlähetystoimijoiden, tapauksessa on otettava huomioon erityiset pakkaus- ja merkintävaatimukset. Kun tuotetta valmistellaan toimitusta varten, aiheesta on keskusteltava vaarallisten aineiden asiantuntijan kanssa. Ota myös huomioon mahdolliset tarkemmat kansalliset säädökset. Teippaa tai peitä avoimet kosketuspisteet ja pakkaa akku niin, ettei se voi liikkua pakkauksessa.
11. Kun hävität akun, poista se laitteesta ja hävitä se turvalliseen paikkaan. Noudata paikallisia akkujen hävittämiseen liittyviä säädöksiä.
12. Käytä akkuja vain Makitan hyväksymien tuotteiden kanssa. Akkujen asentaminen muihin kuin hyväksytyihin tuotteisiin saattaa aiheuttaa tulipalon, ylikuumentumista, räjähdyksen tai elektrolyttivuodon.
13. Jos laitetta ei käytetä pitkään aikaan, akku on poistettava laitteesta.

Tärkeitä akkua koskevia turvallisuusohjeita

1. Ennen kuin käytät akkua, lue kaikki (1) akkulaturin, (2) akun ja (3) akkua käyttävän laitteen ohjeet ja varoitusmerkinnät.
2. Älä pura akkua.
3. Jos käyttöaika lyhenee merkittävästi, lopeta käyttö välittömästi. Käyttöä lyheneminen saattaa aiheuttaa ylikuumentumisen, mahdollisten palovammojen ja jopa räjähdyksen riskin.
4. Jos elektrolyyttiä päätyy silmiin, huuhtelee silmät puhtaalla vedellä ja hakeudu välittömästi ensiapuun. Se saattaa aiheuttaa näönmenetyksen.
5. Älä aiheuta akussa oikosulkuja:
 - (1) Älä koske terminaalieihin minkäänlaisella johtavalla materiaalilla.
 - (2) Vältä akun säilyttämistä muiden metalliesineiden, kuten naulojen, kolikoiden jne. kanssa.
 - (3) Älä altista akkua sateelle tai vedelle. Akun oikosulku voi aiheuttaa suuren virtapiikin, ylikuumentumista, mahdollisia palovammoja ja jopa akun hajoamisen.
6. Älä säilytä tai käytä laitetta ja akkua tiloissa, joissa lämpötilat saattavat olla 50 °C (122 °F) tai sitä korkeampia.

SÄILYTÄ NÄMÄ OHJEET.

⚠HUOMIO: Käytä vain aitoja Makita-akkuja. Muiden kuin aitojen Makita-akkujen tai muokattujen akkujen käyttö saattaa aiheuttaa akun hajoamisen, mikä voi aiheuttaa tulipaloja, henkilövammoja ja vaurioita. Se myös mitätöi Makita-laitteen ja sen laturin Makita-takuun.

Akun mahdollisimman pitkän käyttöiän ylläpitäminen

1. Lataa akku ennen kuin se on täysin tyhjä. Lopeta laitteen käyttö ja lataa akku, jos huomaat, että laitteen virta vähenee.
2. Älä koskaan lataa täysin ladattua akkua uudelleen. Akun ylläpitäminen lyhentää sen käyttöikä.
3. Lataa akku huoneenlämmössä: 10–40 °C (50–104 °F). Anna kuumen akku jäähtyä ennen kuin lataat sen.
4. Lataa akku, jos et käytä sitä pitkään aikaan (yli kuuteen kuukauteen).

OSIEN KUVAUS

► Kuva 1

1	Käyttöpaneeli	2	Akkulokeron kansi	3	Yläkannen koukku
4	Yläkansi	5	Kahva	6	Käsikahva
7	Avaaja	8	Suodattimen kansi	9	Pyörä
10	DC IN -pistorasia	11	Lämpötilan lisäspainike	12	Virtapainike
13	Viilennys-/lämpöpainike	14	Lämpötilanäyttö	15	Akun ilmaisin
16	Lämpötilan vähennyspainike	-	-	-	-

KÄYTTÖ

1. Virtalähteen liittäminen

A) Akku

▲HUOMIO: Sammuta laite aina ennen akun asentamista tai poistamista.

▲HUOMIO: Pidä vakaasti kiinni laitteesta ja akusta, kun asennat tai poistat akkua. Jos laitteesta ja akusta ei pidetä kiinni riittävän hyvin, ne saattavat irrota otteesta, mikä saattaa aiheuttaa laitteen ja akun vaurioita sekä henkilövahinkoja.

Asenna akku avaamalla akkulokeron kansi. Varmista, että akun kieli osuu kotelon uraan, ja liu'uta akku paikalleen. Paina akkua paikalleen, kunnes se lukittuu paikalleen pienen naksahduksen myötä.

Sulje sitten akkulokeron kansi.

Voit poistaa akun liu'uttamalla sen pois laitteesta samalla, kun liu'utat akun etuosassa olevaa painiketta.

► Kuva 2

► 1. Punainen merkkivalo 2. Painike 3. Akku

▲HUOMIO: Asenna akku aina kunnolla niin, ettei punaista merkkiä enää näy. Muussa tapauksessa se saattaa pudota laitteesta ja aiheuttaa vammoja joko sinulle tai jollekulle muulle.

▲HUOMIO: Älä yritä asentaa akkua liiallista voimaa käyttäen. Jos akku ei liu'uta sisään helposti, se on virheellisessä asennossa.

HUOMAUTUS: Laitteeseen voi asentaa korkeintaan kaksi akkua, mutta laite käyttää yhtä akkua kerrallaan.

B) Vaihtovirtasovitin (Käytä vain matkailuautoissa)

Kun käytät laitetta vaihtovirralla, käytä laitteen mukana toimitettua vaihtovirtasovitiinta. Aseta pistoke laitteen DC IN -tulon ja kytke toinen pää pistorasiaan.

C) Tupakansytyttimen sovitin

Kun käytät laitetta tupakansytyttimen kautta, käytä laitteen mukana toimitettua tupakansytyttimen sovitinta. Aseta pistoke laitteen DC IN -tulon ja kytke toinen pää tupakansytyttimen pistorasiaan.

▲HUOMIO: Työnnä pistoke kokonaan DC IN -pistorasiaan. Muutoin pistoke voi vääntyä tai aiheuttaa tulipalon.

▲HUOMIO: Sulje DC IN -pistokesuoja aina hyvin, kun virtajohto ei ole kiinni laitteessa.

ILMOITUS: Akkukotelon suojaamiseksi, akkukotelolla varustettu laite sammuu automaattisesti kyseisen laitteen ollessa käytössä 24 tuntia.

Tässä tapauksessa laite ei voi toimia normaalisti akkuvirralla ja tällöin akun merkkivalo näkyy sammuneena.

Jatka akkuvirran käyttöä irrottamalla akkukotelon ja asentamalla se uudelleen.

HUOMAUTUS: Kun laite vaihtaa virtalähdettä, kompressori pysähtyy noin kolmeksi minuutiksi itsensä suojaamiseksi.

HUOMAUTUS: Laitteen sammuttamisen jälkeen kompressorin uudelleenkäynnistys kestää noin kolme minuuttia kompressorin suojauksen vuoksi.

2. Laitteen kytkeminen päälle

Kytke laite päälle virtapainiketta painamalla. Paina virtapainiketta uudestaan sammuttaaksesi laitteen.

3. Vaihdetaan viilennys-/lämmitystilaan

Paina viilennys-/lämpöpainiketta vaihtaaksesi tilaa.

Lämpötilanäyttö näyttää väläyttämällä säädetyn lämpötilan.

- Kun laite on viilennystilassa, säädetty lämpötila on -18 °C, -10 °C, 0 °C, 5 °C tai 10 °C (0 °F, 15 °F, 30 °F, 40 °F tai 50 °F).
- Kun laite on lämmitystilassa, säädetty lämpötila on 55 °C tai 60 °C (130 °F tai 140 °F).

4. Säädetyin lämpötilan valitseminen

Paina lämpötilan lisäyspainiketta tai lämpötilan vähennyspainiketta valitaksesi lämpötilan.

Laitte alkaa viilentyä/lämmentää 5 sekunnin päästä ilman muita toimia. Tällöin säädetty lämpötilan lopettaa vilkkumisen ja lämpötilanäyttö näyttää sen hetkisen lämpötilan.

Laitte lopettaa viilenemisen/lämpenemisen, kun lämpötila saavuttaa valitun lämpötilan.

Vinkkejä tehokkaaseen jäähdytykseen

Yläkannen avaaminen pitkiksi ajoiksi voi kasvattaa kammion lämpötilaa huomattavasti.







- Puhdista säännöllisesti pinnat, jotka voivat joutua kosketuksiin elintarvikkeiden ja poistojärjestelmien kanssa.
- Säilytä raakaa lihaa ja kalaa kammiossa sopivissa astioissa, jotta ne eivät joudu kosketuksiin muiden elintarvikkeiden kanssa tai vuoda niiden päälle.
- Jos kammio jätetään tyhjäksi pitkiksi ajoiksi:
 - Sammuta laite.
 - Sulata kammio.
 - Puhdista ja kuivaa kammio.
 - Jätä yläkansi auki, jottei kammioon pääse kasvamaan hometta.

TOIMINTO

Jäljellä olevan akun varauksen osoittaminen

Akun merkkivalo näyttää jäljellä olevan akun varauksen.

Jäljellä oleva akun varaus näytetään seuraavan taulukon mukaan.













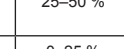

Akun merkkivalon tila	Jäljellä oleva akun varaus
 Päällä  Ei pala	
	50–100 %
	20–50 %
	0–20 %
 (Vilkkuva)	Lataa akku

(Vain akut, joissa on merkkivalot)

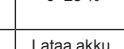
Paina akun tarkistuspainiketta nähdäksesi jäljellä oleva akun varaus. Merkkivalot syttyvät muutaman sekunnin ajaksi.

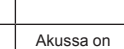
► Kuva 3

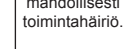
► 1. Merkkivalot 2. Tarkistuspainike

Merkkivalot			Jäljellä oleva varaus
 Valaistu	 Ei pala	 Vilkkuva	
			75–100 %
			50–75 %
			25–50 %
			0–25 %
			Lataa akku.
			Akussa on mahdollisesti toimintahäiriö.

HUOMAUTUS: Käyttöolosuhteista ja ympäristön lämpötilasta riippuen merkkivalojen osoittama varaus saattaa poiketa jossakin määrin todellisesta varauksesta.

Laitteen/akun suojausjärjestelmä

Tämä laite on varustettu suojausjärjestelmällä. Järjestelmä katkaisee virran automaattisesti pidentääkseen laitteen ja akun kestoa. Laite keskeyttää toiminnan automaattisesti, jos laite tai akku täyttävät yhden seuraavista ehdoista:

1. Akun ylikuumentumissuoja

Kun akun kapasiteetti on alhainen, laite sammuu automaattisesti. Akun merkkivalo ilmoittaa, että akku tulisi ladata. Irrota akut laitteesta ja lataa ne.

2. Ylivirtasuojus

Kun laitetta käytetään niin, että siihen kulkeutuu normaalia korkeampi jännite, se sammuu automaattisesti. Poista laitteen ylijännitteen aiheuttaja. Käynnistä laite käynnistääkseen sen uudelleen.

3. Auton tulosuoja

Kun auton tulojännite on korkeampi kuin kuin nimellisjännite, tämä turvajärjestelmä sammuttaa laitteen, lämpötilanäytöllä näkyy "F3" ja laite antaa äänimerkin.

4. Ylivirtasuoja

Kun tulojännite on korkeampi kuin kuin nimellisjännite, tämä turvajärjestelmä sammuttaa laitteen, lämpötilanäytöllä näkyy "F4" ja laite antaa äänimerkin.

5. Oikosulkusuoja

Sähköpiirissä on oikosulkusuoja oikosulun varalta. Vie tässä tilanteessa laite Makitan valtuutettuun huoltoon tai tehdashuoltoon.

Kallistussuojatoiminto

Tämä laite on varustettu kallistussuojatoiminnolla. Kun laitetta käytetään viilennystilassa, laite keskeyttää toiminnan automaattisesti, jos laite asetetaan johonkin seuraavista kulmistä:

- A) Kun laite kallistuu yli 30 astetta kuvassa A-1 näytetystä tasosta, laite sammuu ja lämpötilanäytössä näkyy hetken aikaa "F1". Uudelleenkäynnistyksessä kuluu 3 minuuttia, kun laite on jälleen tasaisella alustalla. Kun laite kallistuu yli 70 astetta kuvassa A-2 näytetystä tasosta, laite sammuu ja lämpötilanäytössä näkyy "F6", kunnes laite käynnistetään uudelleen. Uudelleenkäynnistyksessä kuluu 2 tuntia, kun laite on jälleen tasaisella alustalla.

► Kuva 4

- B) Kun laite kallistuu yli 30 astetta kuvassa B-1 näytetystä tasosta, laite sammuu ja lämpötilanäytössä näkyy hetken aikaa "F1". Uudelleenkäynnistyksessä kuluu 3 minuuttia, kun laite on jälleen tasaisella alustalla. Kun laite kallistuu yli 40 astetta kuvassa B-2 näytetystä tasosta, laite sammuu ja lämpötilanäytössä näkyy "F6", kunnes laite käynnistetään uudelleen. Uudelleenkäynnistyksessä kuluu 2 tuntia, kun laite on jälleen tasaisella alustalla.

► Kuva 5

- C) Kun laite kallistuu yli 30 astetta kuvassa C-1 näytetystä tasosta, laite sammuu ja lämpötilanäytössä näkyy hetken aikaa "F1". Uudelleenkäynnistyksessä kuluu 3 minuuttia, kun laite on jälleen tasaisella alustalla. Kun laite kallistuu yli 70 astetta kuvassa C-2 näytetystä tasosta, laite sammuu ja lämpötilanäytössä näkyy "F6", kunnes laite käynnistetään uudelleen. Uudelleenkäynnistyksessä kuluu 2 tuntia, kun laite on jälleen tasaisella alustalla.

► Kuva 6

- D) Kun laite kallistuu yli 30 astetta kuvassa D-1 näytetystä tasosta, laite sammuu ja lämpötilanäytössä näkyy hetken aikaa "F1". Uudelleenkäynnistyksessä kuluu 3 minuuttia, kun laite on jälleen tasaisella alustalla. Kun laite kallistuu yli 70 astetta kuvassa D-2 näytetystä tasosta, laite sammuu ja lämpötilanäytössä näkyy "F6", kunnes laite käynnistetään uudelleen. Uudelleenkäynnistyksessä kuluu 2 tuntia, kun laite on jälleen tasaisella alustalla.

► Kuva 7

- E) Kun laite kääntyy yli 180 astetta vaakatasosta, laite sammuu ja lämpötilanäytössä näkyy "F6", kunnes laite käynnistetään uudelleen. Uudelleenkäynnistyksessä kuluu 2 tuntia, kun laite on jälleen tasaisella alustalla.

USB-lataus

Akkulokerossa on USB-portti. USB-portti antaa jatkuvan 5 V:n jännitteen ollessaan käytössä.

Muistitoiminto

Jos käyttäjä ei tee mitään 5 sekunnin kuluttua lämpötilan asettamisesta, nykyinen asetus tallentuu muistiin. Seuraavalla kerralla laite käynnistyy samassa asetuksessa.

Lämpötilayksikön vaihtaminen

Voit vaihtaa lämpötilayksikköä °C-asteista (Celsius) °F-asteisiin (Fahrenheit) seuraavalla tavalla:

1. Kytke laite päälle.
2. Paina viilennys-/lämmityspainiketta kunnes yksikkö (°C tai °F) vilkkuu.
3. Paina lämpötilan lisäspainiketta tai lämpötilan vähennyspainiketta yksikön vaihtamiseksi.
4. Paina viilennys-/lämmityspainiketta tai älä koske laitteeseen seuraavan 5 sekunnin aikana. Yksikkö on nyt valittu.

Turvavyö

1. Vie vyö vasemman ja oikean kahvan läpi.
2. Kiinnitä vyö.

► Kuva 8

Virhekoodi

Lämpötilanäyttö näyttää seuraavan koodin tietyille virheille.

Virhekoodi	Aihe
F1	Kallistussuoja on päällä. Katso tietoja kallistussuojaa koskevasta kappaleesta.
F2	Akku on loppumassa.
F3	Tulojännite on heikko. Katso tietoja auton tulosuojauksen kappaleesta.
F4	Tulojännite on korkea. Katso tietoja ylivirtasuojan kappaleesta.
F5	Laitteen anturissa on jotain vikaa. Vie laite Makitan valtuutettuun huoltoon tai tehdashuoltoon.
F6	Kallistussuoja on päällä. Katso tietoja kallistussuojaa koskevasta kappaleesta.

HUOLTO

⚠️HUOMIO: Varmista aina, että laite on sammutettu, irrotettu verkkovirrasta ja akku on poistettu ennen kuin tarkastat laitteen tai huollat sitä.

ILMOITUS: Älä koskaan käytä bensiiniä, ohentimia, alkoholia tai muita vastaavia aineita. Ne saattavat aiheuttaa värivirheitä, muodon muuttamista tai halkeamia.

Tuotteen TURVALLISUUDEN ja LUOTETTAVUUDEN säilyttämiseksi korjaukset ja muut huollot tai säädöt on suoritettava Makitan valtuuttamien henkilöiden tai tehdashuoltokeskusten toimesta ja vain Makitan varaosilla.

Puhdistus

- Puhdista säännöllisesti öljytahrat säiliöstä.
- Puhdista säiliön sisustan ympäristö hajujen estämiseksi.
- Puhdista pölysuodatin säännöllisesti jäähdytystehon parantamiseksi.
- Kannen tiivistenauha likaantuu helposti, puhdista se ajoissa.

Sulatus

Sulata laite näin: sammuta virta ja odota, kunnes huurre on sulanut. Pyyhi vesi sitten pois.

Suodattimen puhdistus

1. Työnnä liukukannta kuvan nuolen näyttämään suuntaan ja poista sitten suodattimen kansi.
▶ **Kuva 9**
2. Poista suodatin, puhdista se ja asenna se takaisin suodattimen koteloon.
3. Asenna suodattimen kansi takaisin.
▶ **Kuva 10**

VALINNAISET LISÄVARUSTEET

⚠️HUOMIO: Näitä lisävarusteita tai lisäosia suositellaan käytettäväksi tässä ohjeessa määritetyn **Makita-laitteesi kanssa**. Muiden lisävarusteiden tai lisäosien käyttö saattaa aiheuttaa henkilövammariskin. Käytä lisävarusteita tai lisäosia vain niiden suunniteltuihin tarkoituksiin.

Jos tarvitset apua tai lisätietoja näihin lisävarusteisiin liittyen, ota yhteyttä paikalliseen Makitan huoltokeskukseen.

- Aito Makita-akku ja -laturi

HUOMAUTUS: Jotkin luettelon kohteet saattavat sisältyä laitteen pakkaukseen oletusvarusteina. Ne saattavat vaihdella maakohtaisesti.

BRĪDINĀJUMS

Šo ierīci var lietot bērni no 8 gadu vecuma un personas ar ierobežotām fiziskām, uztveres vai garīgām spējām vai bez pieredzes un zināšanām, ja šīm personām tiek nodrošināta uzraudzība vai apmācības drošā šīs ierīces lietošanā un ja šīs personas izprot saistītos apdraudējumus. Bērni nedrīkst spēlēt ar ierīci. Tīrīšanu un apkopi nedrīkst veikt bērni bez uzraudzības.

TEHNISKIE DATI

Modelis:		DCW180	
Tilpums		20L	
Ievade	Akumulatora kasetne	Līdzstrāva 18 V	
	Mainstrāvas adapteris	Skatiet norādi uz mainstrāvas adaptera. (Ievades spriegums dažādās valstīs atšķiras.)	
	Cigarešu aizdedzinātāja adapteris	Līdzstrāva 12 V/24 V	
Prettriecienu aizsardzības klase		III	
Klimata tips		SN/N/ST/T	
Izolācijas materiāls / putu materiāls		Poliuretāna putas/ciklopentāns (C ₅ H ₁₀)	
Aukstumaģents		R-1234yf (26 g)	
Darba jauda		Dzesēšanas jauda 90 W, sildīšanas jauda 42 W	
Izmēri	Ārējie izmēri	623 mm (garums) X 341 mm (platums) X 371,5 mm (augstums)	
	Kameras iekšpuse	323 mm (garums) X 240 mm (platums) X 261 mm (augstums)	
Neto svars		14,3kg (ar diviem akumulatoriem)/13,0kg (bez akumulatora)	
Aizsardzības klase		IPX4 (darbojas tikai ar akumulatoru bloku)	
Darbības laiks * (ar BL1860B x1)	30 °C (85 °F) apkārtējā temperatūra	-18 °C (0 °F) kontrolētā temperatūra	2,5 stundas
		5 °C (40 °F) kontrolētā temperatūra	8,5 stundas
	0 °C (30 °F) apkārtējā temperatūra	60 °C (140 °F) kontrolētā temperatūra	2 stundas
Piemērotā akumulatora kasetne		BL1815N / BL1820 / BL1820B / BL1830 / BL1830B / BL1840 / BL1840B / BL1850 / BL1850B / BL1860B	
Piemērotais lādētājs		DC18RC / DC18RD / DC18RE / DC18SD / DC18SE / DC18SF / DC18SH	

* Darbības laiks ir aptuvens un var atšķirties no akumulatora veida, uzlādes statusa un lietošanas apstākļiem.

- Tā kā mēs nepārtraukti turpinām izpēti un izstrādes programmu, šeit sniegtās specifikācijas var tikt mainītas bez iepriekšēja brīdinājuma.
- Katrā valstī specifikācijas var atšķirties.
- Atkarībā no jūsu mītnes zemes dažas no iepriekš norādītajām akumulatora kasetnēm un lādētājiem var nebūt pieejami.

⚠ BRĪDINĀJUMS. Izmantojiet tikai iepriekš norādītās akumulatora kasetnes un lādētājus. Jebkura cita veida akumulatora kasetņu vai lādētāju izmantošana var izraisīt traumu un/vai aizdegšanos.

Simboli

Tālāk ir norādīti simboli, kas var tikt izmantoti ierīcei. Pirms lietošanas pārlicinieties, vai izprotat to nozīmi.



Izlasiet instrukciju rokasgrāmatu.



Ni-MH
Li-ion

Tikai ES valstīs
Neizmetiet elektrisko ierīci vai akumulatoru bloku kopā ar sadzīves atkritumiem. Ievērojot Eiropas direktīvas par elektrisko un elektronisko iekārtu, bateriju un akumulatoru atkritumiem, kā arī par bateriju un akumulatoru atkritumiem un to ieviešanu saskaņā ar valsts tiesību aktiem, elektroiekārtas, baterijas un akumulatoru bloks(-i), kuru kalpošanas laiks ir beidzies, ir jāsavāc atsevišķi un jānodod videi draudzīgam pārstrādes uzņēmumam.



Uzmanību: aizdegšanās risks.

DROŠĪBAS BRĪDINĀJUMI

- Šī ierīce ir piemērota lietošanai kempingā tikai tad, ja to darbina ar akumulatoru.
- Rūpējieties, lai ierīces ventilācijas atveres nebūtu aizsprostotas.
- Neizmantojiet nekādas mehāniskas ierīces vai citus līdzekļus, lai paātrinātu atkausēšanas procesu, izņemot ražotāja ieteiktos.
- Neizmantojiet ierīces pārtikas produktu glabāšanas nodalījumos elektriskās ierīces, ja vien to veidu nav ieteicis ražotājs.
- Neuzglabājiet šajā ierīcē sprādzienbīstamas vielas, piemēram, aerosolu balonus ar uzliesmojošiem propellantiem.
- Ja barošanas vads ir bojāts, tā nomaiņa jāveic ražotājam, tā apkopes darbiniekam vai līdzvērtīgi kvalificētām personām, lai novērstu bīstamības.
- Novietojot iekārtu, pārlicinieties, ka strāvas vads netiek iespiests vai bojāts.
- Nenovietojiet vairākas pārvietojamas kontaktligzdas vai pārvietojamus barošanas avotus iekārtas aizmugurē.
- Nepieļaujiet dzesēšanas šķidrums kontūra bojājumus.

SVARĪGI PAZIŅOJUMI

- Pirms lietošanas uzmanīgi izlasiet instrukciju rokasgrāmatu.
- Pārbaidiet, vai izmantotais sprieguma diapazons atbilst uz datu plāksnītes norādītajam, vai strāvas vada kontaktakšas atbilst kontaktligzda un vai kontaktligzda ir atbilstoši iezemēta.

- Ja strāvas vads vai kontaktligzda ir bojāta vai ir konstatēti citu elektrisko komponentu bojājumi, pārtrauciet šīs izstrādājuma lietošanu. Nosūtiet to izplatītājam vai vietējam specializētās apkopes tīklam, lai veiktu nomaiņu vai remontu.
- Nelieciet izstrādājumu ar augšpusi uz leju un nesusveriet to vairāk par 15°.
- Neiegremdējiet ierīci ūdenī vai citā šķidrumā, lai izvairītos no elektriskās strāvas trieciena. Neatstājiet lietū.
- Kad ierīce netiek lietota vai tiek tīrīta, izņemiet akumulatoru un atvienojiet strāvas kontaktakšas.
- Strādājot ar ierīci, strāvas vada un kontaktligzdas ieejai jāatrodas noteiktā attālumā (aptuveni 15 cm) no citiem priekšmetiem, lai neietekmētu ierīces siltuma izkliedēšanas efektu.
- Nedrīkst lietot nekādus piederumus, ko nav ieteicis ražotājs.
- Neļaujiet bērniem vai personām ar fiziskiem traucējumiem darbināt ierīci bez jebkādas vadības vai uzraudzības.
- Nenovietojiet ierīci blakus augstu temperatūru ģenerējošām gāzes vai elektriskajām krāsnīm, lai izvairītos no negadījumiem.
- Nespiediet ieslēgšanas/izslēgšanas pogu bieži (vismaz ar 5 minūšu starpību katru reizi), lai izvairītos no kompresora bojājumiem.
- Nelieciet ierīcē metāla foliju vai citus strāvu vadu materiālus, lai izvairītos no aizdegšanās vai issavienojuma.
- Izstrādājuma tīrīšanai neizmantojiet ķīmiskus mazgāšanas šķidrumus un cietus instrumentus.
- Pilnībā ievietojiet kontaktakšu ieejā "DC IN". Pretējā gadījumā var rasties kontaktakšas deformācijas vai aizdegšanās.
- Pirms kontaktakšas ievietošanas iztīriet cigarešu aizdedzinātāja ligzdu. Pretējā gadījumā var rasties kontaktakšas deformācijas vai aizdegšanās.
- Nedarbiniet ierīci braukšanas laikā. Šāda rīcība var izraisīt negadījumus.
- Kad automašīnas akumulatora jauda ir nokritusies, ierīces izmantošanas laikā turiet dzinēju ieslēgtu. Pēc ierīces lietošanas atvienojiet cigarešu aizdedzinātāja kontaktligzdu, lai izvairītos no automašīnas akumulatora uzlādes.
- Lietojiet maiņstrāvas adapteri un cigarešu aizdedzinātāja adapteri atbilstoši norādījumiem.
- Notīriet maiņstrāvas adaptera kontaktakšu un cigarešu aizdedzinātāja adapteri. Kontaktakšai pielīpuši netīrumi, piemēram, ūdens vai sāls, var veicināt koroziju un izraisīt vadītspējas samazināšanos, deformāciju vai aizdegšanos.
- Nepieskarieties maiņstrāvas adaptera kontaktakšai un cigarešu aizdedzinātāja adapterim tūlīt pēc lietošanas. Tie var būt ļoti karsti un apdedzināt ādu.
- Neizjauciet ierīci.
- Ierīces lietošanas laikā nelādējiet automašīnas akumulatoru. Izstrādājumam var tikt pievadīts neatbilstošs spriegums, izraisot bojājumus vai aizdegšanos.

23. **Neizmantojiet ierīces tuvumā uzliesmojošus izsmidzinātājus.** Tie var izraisīt aizdegšanos.
24. **Lietošanas laikā nepieskarieties ierīces saturam, jo īpaši metāla priekšmetiem, ar mitrām rokām.** Šāda rīcība var izraisīt apsaldējumus.
25. **Nesatveriet spraudni ar mitrām vai eļļainām rokām.** Šāda rīcība var izraisīt elektriskās strāvas triecienu.
26. **Ierīcē nedrīkst ievietot zāles vai pētījumu materiālus.** Šajā ierīcē nevar glabāt materiālus, kuriem nepieciešama stingra temperatūras kontrole.
27. **Neizmantojiet šo izstrādājumu kā pakāpienu vai krēslu.** Šāda rīcība var izraisīt kritienus un traumas.
28. **Neatstājiet šo ierīci karstās vietās, piemēram, saulē novietotā automašīnā.** Šāda rīcība var izraisīt aizdegšanos.
29. **Nelaujiet maziem bērniem un mājdzīvniekiem spēlēties ar šo ierīci. Glabājiet ierīci bērniem nepieejamā vietā.**
30. **Nepārpildiet ierīci ar pārtikas produktiem un dzērieniem.** Dzesēšanas veiktspēja var samazināties, izraisot pārtikas produktu un dzērienu sabojāšanos.
31. **Raugieties, lai netiktu iztukšots akumulators, kamēr pārtikas produkti un dzērieni tiek uzturēti vēsā vai siltā stāvoklī. Neglabājiet pārtikas produktus atvērto iepakojumos ilgstoši.** Pārtikas produkti un dzērieni var sabojāties.
32. **Nelietojiet sildelementu vai gāzes iekārtu tuvumā.** Dzesēšanas veiktspēja var samazināties, vai gāzes noplūde var izraisīt aizdegšanos.
33. **Neizmantojiet nazi vai skrūvgriezi, lai notīrītu ledu vai apsarmojumu no ierīces.** Šādi rīkojoties, ierīces iekšpusē var rasties bojājumi, un var tikt izraisīti darbības traucējumi vai ieslēgtās gāzes vai eļļas noplūde.
34. **Neizmantojiet dzinēja ģeneratora līdzstrāvas izzeju (DC) kā barošanas avotu.** Šāda rīcība var izraisīt darbības traucējumus.
35. **Neleļļiet ūdeni u. c. tieši ierīcē. Ūdens var iekļūt ierīcē un izraisīt darbības traucējumus.** Ja kamerā ir sakrājis ūdens, izslaukiet to ar mīkstu drānu.
36. **Uzmanieties, lai neiespiestu pirkstus, aizverot un atverot augšējo vāku.**
37. **Neievietojiet produktus, kas sildīšanas režīmā ātri bojājas.** Pārtikas produkti un dzērieni var sabojāties.
38. **Kamēr ierīce darbojas sildīšanas režīmā, neturiet rokas ilgstošā saskarē ar ierīces iekšpusi.** Pastāv apdegumu risks zemā temperatūrā.
39. **Nelietojiet šo ierīci saldētājtransportlīdzekļos vai saldētavu kamerās.** Saldētājtransportlīdzekļos un saldētavu kamerās viegli veidojas kondensāts, kas var izraisīt ūdens pilēšanu uz ierīces un darbības traucējumus.
40. **Nelieciet ierīcē dzīvas būtnes, piemēram, mājdzīvniekus.** Šī ierīce nevar pasargāt dzīvas būtnes.
41. **Nelieciet ierīcē aukstumreaģentus, ja to iepakojums ir saplēsts.** Ja ierīcē izplūst aukstumreaģenti, var rasties ierīces metāla daļu korozija. Ja ierīcē ir izplūdis aukstumreaģents, izslaukiet to ar mitru, mīkstu drānu un pēc tam nosusiniet ar mīkstu drānu.
42. **Stingri piestipriniet plecu siksnu, lai tā neatvienotos ierīces svāra dēļ.** Pretējā gadījumā ierīce var nokrist un izraisīt traumas.
43. **Ievietojot ierīcē pārtikas produktus un dzērienus, vispirms ievietojiet kādu aukstu vai karstu priekšmetu.** Ir nepieciešams zināms laiks, līdz ierīce atdziest vai uzsilst.
44. **Lietojot ierīci automašīnā, novietojiet ierīci stabilā vietā, piemēram, bagāžas nodalījumā vai uz grīdas zem aizmugurējiem sēdekļiem, un nostipriniet to. Nenovietojiet ierīci uz sēdekļa nestabilā pozīcijā.** Ja automašīna strauji uzsāk kustību vai pēkšņi nobremzē braukšanas laikā, ierīce var apgāzties un izraisīt traumas.
45. **Pārnēsāšanas laikā stingri turiet ierīci.** Pretējā gadījumā ierīce var nokrist un sabojāties vai uzkrīst uz kājām un izraisīt traumas.
46. **Ierīces utilizācija.**



Šis marķējums norāda, ka visā ES nav atļauts izmest šo izstrādājumu kopā ar citiem sadzīves atkritumiem. Lai novērstu iespējamo kaitējumu videi vai cilvēku veselībai, ko rada nekontrolēta atkritumu izmešana, atbildīgi veiciet to otrreizējo pārstrādi, tādējādi veicinot materiālu resursu ilgtspējīgu atkārtotu izmantošanu. Izolējošā gāze ir uzliesmojoša. Utilizējiet ierīci tikai pilnvarotā atkritumu utilizācijas centrā. Nepakļaujiet atklātu liesmu iedarbībai.

Drošības brīdinājumi attiecībā uz ierīci, ko darbina ar akumulatoru

Ar akumulatoru darbināmās ierīces lietošana un apkope

1. **Novērsiet nejašu palaišanu.** Pirms akumulatora bloka pievienošanas, ierīces pacelšanas vai pārvietošanas pārbaudiet, vai slēdzis ir izslēgtā pozīcijā. Ierīces pārvietošana ar pirkstu uz slēdža vai ierīces aktivizēšana, ja tās slēdzis ir ieslēgtā pozīcijā, rada nelaimes gadījuma risku.
2. **Pirms regulēšanas, piederumu maiņas vai ierīces uzglabāšanas atvienojiet akumulatoru bloku no ierīces.** Šādi profilaktiski drošības pasākumi samazina nejašu ierīces palaišanas risku.
3. **Uzlādei izmantojiet tikai ražotāja norādīto lādētāju.** Vienam akumulatoru blokam piemērots lādētājs var radīt aizdegšanās risku, ja to izmanto ar citu akumulatoru bloku.
4. **Izmantojiet ierīces kopā tikai ar īpaši tām paredzētajiem akumulatora blokiem.** Jebkura cita veida akumulatoru bloka izmantošana var radīt traumas un aizdegšanās risku.
5. **Ja akumulatoru bloks netiek izmantots, neturiet to citu metāla priekšmetu, piemēram, papīra sprauslu, monētu, atslēgu, naglu, skrūvju vai citu mazu metāla priekšmetu, tuvumā, kas var izveidot savienojumu no vienas spaiļes uz otru.** Akumulatora spaiļu īssavienojuma rašanās var radīt apdegumus vai aizdegšanos.

6. Skarbos apstākļos šķidrums var izplūst no akumulatora; novērsiet saskari. Ja ir radusies nejausa saskare, noskalojiet ar ūdeni. Ja šķidrums saskaras ar acīm, nekavējoties meklējiet medicīnisku palīdzību. No akumulatora izplūdis šķidrums var radīt kairinājumu vai apdegumus.
7. Neizmantojiet akumulatoru bloku vai ierīci, ja tie ir bojāti vai pārveidoti. Bojātu vai pārveidotu akumulatoru darbību nevar paredzēt, un tas var izraisīt aizdegšanos, eksploziju vai traumu risku.
8. Akumulatoru bloku vai ierīci nedrīkst pakļaut uguns vai pārmērīgas temperatūras iedarbībai. Uguns vai augstākas nekā 130 °C temperatūras iedarbība var radīt eksploziju.
9. Ievērojiet uzlādes instrukcijas un neuzlādējiet akumulatoru bloku vai ierīci apstākļos, kuros ir pārsniegtas instrukcijās norādītās temperatūras robežas. Neatbilstoša uzlāde vai uzlāde apstākļos, kuros ir pārsniegtas norādītās temperatūras robežas, var radīt akumulatora bojājumus un paaugstināt aizdegšanās risku.
10. Ierīces apkopi drīkst veikt kvalificēts remontstrādnieks, izmantojot tikai identiskas rezerves daļas. Tādējādi tiks nodrošināta ierīces drošība.
11. Nepārveidojiet vai nemēģiniet labot ierīci vai akumulatoru bloku, izņemot gadījumus, kas norādīti lietošanas un apkopes instrukcijās.
7. Nededziniet akumulatora kasetni arī tad, ja tā ir smagi bojāta vai ir pilnībā nolietota. Akumulatora kasetne uguni var eksplodēt.
8. Rīkojieties uzmanīgi, lai akumulators nenokrīt vai netiek satricināts.
9. Nelietojiet bojātu akumulatoru.
10. Uz ietvertajiem litiņa-jonu akumulatoriem attiecas prasības par bīstamām precēm.
Veicot komerciālus pārvadājumus, piemēram, ko nodrošina trešās personas, ekspeditori, jāievēro īpašas prasības attiecībā uz iesaiņojumu un etiķetēm.
Lai sagatavotu nosūtāmo preci, ir jākonsultējas ar bīstamo materiālu speciālistu. Skatiet arī iespējamos sīkākus vietējos noteikumus.
Aplīmējiet ar līmlentu vai nosedziet vaļējus kontaktus un iesaiņojiet akumulatoru tā, lai tas nevar pārvietoties iepakojumā.
11. Utilizējot akumulatora kasetni, izņemiet to no ierīces un utilizējiet drošā veidā. Ievērojiet vietējos noteikumus par akumulatoru utilizēšanu.
12. Izmantojiet akumulatorus kopā tikai ar Makita norādītajiem izstrādājumiem. Akumulatoru ievietošana neatbilstošos izstrādājumos var izraisīt aizdegšanos, pārmērīgu saskaršanu, eksploziju vai elektrolītu noplūdi.
13. Ja ierīce netiek lietota ilgu laika periodu, akumulators ir jāizņem no ierīces.

Svarīgas akumulatora kasetnes drošības instrukcijas

1. Pirms akumulatora kasetnes izmantošanas izlasiet visas instrukcijas un brīdinājuma uzlīmes uz (1) akumulatora lādētāja, (2) akumulatora un (3) ierīces, kurā izmanto akumulatoru.
2. Nedemontējiet akumulatora kasetni.
3. Ja darbības laiks ir būtiski saīsinājies, nekavējoties pārtrauciet lietošanu. Tas var radīt pārkaršanas, iespējamu apdegumu un pat eksplozijas risku.
4. Ja elektrolīti iekļūst acīs, izskalojiet tās ar tīru ūdeni un nekavējoties meklējiet medicīnisku palīdzību. Tas var izraisīt redzes zudumu.
5. Neradiet akumulatora kasetnes īssavienojumu:
 - (1) Nepieskarieties poliēm ar vadītspējīgu materiālu.
 - (2) Izvairieties uzglabāt akumulatora kasetni tvertnē kopā ar citiem metāla priekšmetiem, piemēram, naglām, monētām u. c.
 - (3) Nepakļaujiet akumulatora kasetni ūdens vai lietus iedarbībai.
 Akumulatora īssavienojums var radīt apjomīgu strāvas plūsmu, pārkaršanu, iespējamus apdegumus un pat sadalīšanos.
6. Neglabājiet un nelietojiet ierīci un akumulatora kasetni vietās, kur temperatūra var sasniegt vai pārsniegt 50 °C (122 °F).

SAGLABĀJIET ŠIS INSTRUKCIJAS.

⚠️ UZMANĪBU! Izmantojiet tikai oriģinālos Makita akumulatorus. Tādu akumulatoru izmantošana, kas nav oriģinālie Makita akumulatori vai kuri ir pārveidoti, var radīt akumulatora eksploziju, izraisot aizdegšanos, kaitējumu vai bojājumus. Tas arī anulē Makita ierīces un lādētāja Makita garantiju.

Padomi maksimālā akumulatora darbmūža uzturēšanai

1. Uzlādējiet akumulatora kasetni pirms tā ir pilnībā izlādējusies. Pamanot, ka ierīces jauda ir samazinājusies, obligāti izslēdziet ierīci un uzlādējiet akumulatora kasetni.
2. Nekādā gadījumā nelādējiet līdz galam uzlādētu akumulatora kasetni. Pārlādēšana saīsina akumulatora darbmūžu.
3. Uzlādējiet akumulatora kasetni 10–40°C (50–104°F) istabas temperatūrā. Pirms uzlādēšanas nogaidiet, līdz karsta akumulatora kasetne atdziest.
4. Uzlādējiet akumulatora kasetni, ja to nav paredzēts lietot ilgu laika periodu (vairāk nekā sešus mēnešus).

DAĻU APRAKSTS

► 1. att.

1	Vadības panelis	2	Akumulatora nodalījuma vāks	3	Augšējā vāka āķis
4	Augšējais vāks	5	Rokturis	6	Rokturis pārmēšašanai
7	Atvērējs	8	Filtra pārsegs	9	Ritenis
10	Līgzda "DC IN" (Itdzstrāvas ieeja)	11	Temperatūras palielināšanas poga	12	Ieslēgšanas/izslēgšanas poga
13	Dzesēšanas/sildīšanas slēdža poga	14	Temperatūras displejs	15	Akumulatora indikators
16	Temperatūras pazemināšanas poga	-	-	-	-

EKSPLUATĀCIJA

1. Barošanas avota pievienošana

A) Akumulators

▲UZMANĪBU! Pirms akumulatora kasetnes uzstādīšanas vai noņemšanas obligāti izslēdziet instrumentu.

▲UZMANĪBU! Uzstādot vai noņemot akumulatora kasetni, stingri turiet instrumentu un akumulatora kasetni. Ja instruments un akumulatora kasetne netiek turēti stingri, tie var izslīdēt no rokām un radīt instrumenta vai akumulatora kasetnes bojājumus vai kaitējumu.

Lai ievietotu akumulatora kasetni, atveriet akumulatora nodalījuma vāku.

Novietojiet izvirkājumu uz akumulatora kasetnes pret rievu korpusā un bīdīet to vietā. Ievietojiet to līdz galam, līdz tā fiksējas vietā ar klikšķi.

Pēc tam aizveriet akumulatora nodalījuma vāku.

Lai akumulatora kasetni izņemtu, izbīdīet to no ierīces, vienlaicīgi bīdot pogu kasetnes priekšpusē.

► 2. att.

► 1. Sarkanās krāsas indikators 2. Poga 3. Akumulatora kasetne

▲UZMANĪBU! Obligāti ievietojiet akumulatora kasetni līdz galam, līdz nav redzams sarkanās krāsas indikators. Pretējā gadījumā tā var nejauši izkrist no instrumenta, radot kaitējumu jums vai kādam citam jums tuvumā.

▲UZMANĪBU! Neievietojiet akumulatora kasetni ar spēku. Ja kasetni nevar viegli iebīdīt, tā nav pareizi ievietota.

PIEZĪME. Uzstādot vai līdz divām akumulatora kasetnēm, bet ierīces darbībai tiek izmantota tikai viena akumulatora kasetne.

B) Maiņstrāvas adapteris (Izmantot tikai atpūtas transportlīdzeklim)

Darbinot ierīci ar maiņstrāvu, lietojiet ierīces komplektācijā iekļauto maiņstrāvas adapteri. Ievietojiet kontaktdakšu ierīces "DC IN" ieejā un pēc tam otru galu pieslēdziet kontaktlīgzdai.

C) Cigarešu aizdedzinātāja adapteris

Darbinot ierīci no cigarešu aizdedzinātāja līgzdas, lietojiet ierīces komplektācijā iekļauto cigarešu aizdedzinātāja adapteri. Ievietojiet kontaktdakšu ierīces "DC IN" ieejā un pēc tam otru galu pieslēdziet cigarešu aizdedzinātāja līgzdai.

▲UZMANĪBU! Pilnībā ievietojiet kontaktdakšu ieejā "DC IN". Pretējā gadījumā var rasties kontaktdakšas deformācijas vai aizdegšanās.

▲UZMANĪBU! Ja strāvas vads nav iesprausts, obligāti stingri aizveriet līgzdu "DC IN" pārsegu.

IEVĒRĪBAI. Pēc akumulatora kastes uzstādīšanas ierīcē un apmēram 24 stundu ilgas darbības akumulatora nodalījumus automātiski izslēdz barošana, lai aizsargātu akumulatora kārbu. Šajā gadījumā ierīce nevar darboties normāli, un akumulatora indikators nodzies.

Lai atsāktu akumulatora barošana, akumulatora kārba ir jānoņem un jāuzstāda no jauna.

PIEZĪME: Kad ierīce pārslēdz barošanas avotu, kompresora darbība tiek apturēta uz aptuveni 3 minūtēm, lai to pasargātu.

PIEZĪME: Pēc ierīces izslēgšanas, kompresora aizsardzības dēļ, kompresora restartēšanai ir nepieciešamas aptuveni 3 minūtes.

2. Ierīces ieslēgšana

Lai ieslēgtu ierīci, nospiediet ieslēgšanas/izslēgšanas pogu. Lai izslēgtu ierīci, vēlreiz nospiediet ieslēgšanas/izslēgšanas pogu.

3. Dzesēšanas/sildīšanas režīmu pārslēgšana

Nospiediet dzesēšanas/sildīšanas slēdža pogu, lai pārslēgtu darbības režīmu.

Temperatūras displejā iemirgojas kontroles temperatūra.

- Ja ierīce darbojas dzesēšanas režīmā, kontroles temperatūra ir -18 °C, -10 °C, 0 °C, 5 °C vai 10 °C (0 °F, 15 °F, 30 °F, 40 °F vai 50 °F).
- Ja ierīce darbojas sildīšanas režīmā, kontroles temperatūra ir 55 °C vai 60 °C (130 °F vai 140 °F).

4. Kontroles temperatūras atlasīšana

Lai atlasītu kontroles temperatūru, nospiediet temperatūras palielināšanas vai temperatūras pazemināšanas pogu.

Ierīce sāk dzesēšanu/sildīšanu, ja 5 sekundes netiek veikta nekāda darbība; kontroles temperatūra pārstāj mirgot, un temperatūras displejā ir redzama pašreizējā temperatūra.

Ierīce pārtrauc dzesēšanu/sildīšanu, kad pašreizējā temperatūra sasniedz kontroles temperatūru.

Padomi efektīvai dzesēšanai

Atverot augšējo pārsegu uz ilgu laiku, temperatūra kamerā var būtiski palielināties.







- Regulāri notīriet virsmas, kas var nonākt saskarē ar pārtiku, kā arī pieejamās drenāžas sistēmas.
- Jēlu gaļu un zivis kamerā glabājiet piemērotās tvertnēs, lai tā nenonāktu saskarē ar vai nepilētu uz citas pārtikas.
- Ja kamera tiek atstāta tukša ilgu laiku:
 - izslēdziet iekārtu;
 - atkausējiet kameru;
 - iztīriet un izžāvējiet kameru;
 - atstājiet augšējo pārsegu atvērtu, lai novērstu pelējuma rašanos kamerā.

DARBĪBA

Atlikušās akumulatora jaudas norādes

Akumulatora indikators parāda atlikušo akumulatora jaudu.

Atlikusī akumulatora jauda ir norādīta tālāk redzamajā tabulā.

Akumulatora indikatora statuss	Atlikusī akumulatora jauda
 Ieslēgtas  Izslēgtas	
	No 50% līdz 100%
	No 20% līdz 50%
	No 0% līdz 20%
 (Mirgo)	Uzlādējiet akumulatoru

(attiecas tikai uz akumulatora kasetnēm ar indikatoru)

Lai redzētu atlikušo akumulatora jaudu, nospiediet pārbaudes pogu uz akumulatora kasetnes. Uz dažām sekundēm izgaismojas indikatorlampiņas.

► 3. att.

► 1. Indikatorlampiņas 2. Pārbaudes poga

Indikatorlampiņas			Atlikusī jauda
Izgaismotas	Izslēgtas	Mirgo	
			75–100%
			50–75%
			25–50%
			0–25%
			Uzlādējiet akumulatoru.
			Iespējams, ka radušies akumulatora darbības traucējumi.

PIEZĪME. Atkarībā no lietošanas apstākļiem un apkārtējās temperatūras norādes var nedaudz atšķirties no faktiskās jaudas.

Ierīces/akumulatora drošības sistēma

Ierīce ir aprīkota ar drošības sistēmu. Šī sistēma automātiski atslēdz elektropadevi, lai pagarinātu ierīces un akumulatora darbību. Ierīce automātiski pārtrauc darbību, ja uz ierīci vai akumulatoru attiecas kāds no tālāk minētajiem apstākļiem.

1. Aizsardzība pret pārmērīgu akumulatora izlādi

Kad atlikusī akumulatora jauda ir zema, ierīce automātiski pārtrauc darbību. Akumulatora indikators rāda, ka akumulators ir jāuzlādē. Izņemiet akumulatoru no ierīces un uzlādējiet to.

2. Aizsardzība pret pārstrāvi

Ja ierīce tiek darbināta tā, ka tā saņem pārmērīgi lielu strāvu, ierīce automātiski pārtrauc darbību. Šādā gadījumā izslēdziet elektronisko iekārtu, kas radīja ierīces pārslodzi. Pēc tam atkārtoti ieslēdziet ierīci.

3. Automašīnas ieejas aizsardzība

Ja automašīnas ieejas spriegums ir zemāks par nominālo spriegumu, šī aizsardzības sistēma izslēdz ierīci, un temperatūras displejā tiek parādīts "F3", kā arī atskan signāls.

4. Aizsardzība pret pārspriegumu

Ja ieejas spriegums ir augstāks par nominālo spriegumu, šī aizsardzības sistēma izslēdz ierīci, un temperatūras displejā tiek parādīts "F4", kā arī atskan signāls.

5. Aizsardzība pret īssavienojumu

Šai ķēdei ir aizsardzības funkcija pret īssavienojumu. Šādā gadījumā nogādājiet ierīci Makīta pilnvarotā vai rūpnīcas klientu apkalpošanas centrā.

Aizsardzības funkcija pret savēršanos

Ierīce ir aprīkota ar aizsardzības funkciju pret savēršanos. Lietojot dzesēšanas režīmā, ierīce automātiski pārtrauc darbību, ja tā tiek savērta tālāk norādītajos leņķos.

- A) Ja ierīce tiek savērta vairāk par 30° no horizontālās pozīcijas, kā parādīts attēlā A-1, ierīce izslēdzas un temperatūras displejā uz brīdi ir redzams "F1". Pēc ierīces novietošanas atpakaļ horizontālā pozīcijā nepieciešamas 3 minūtes, līdz ierīci var atkārtoti ieslēgt. Ja ierīce tiek savērta vairāk par 70° no horizontālās pozīcijas, kā parādīts attēlā A-2, ierīce izslēdzas un temperatūras displejā ir redzams "F6", līdz tā tiek atkal ieslēgta. Pēc ierīces novietošanas atpakaļ horizontālā pozīcijā nepieciešamas 2 stundas, līdz ierīci var atkārtoti ieslēgt.

► 4. att.

- B) Ja ierīce tiek savērta vairāk par 30° no horizontālās pozīcijas, kā parādīts attēlā B-1, ierīce izslēdzas un temperatūras displejā uz brīdi ir redzams "F1". Pēc ierīces novietošanas atpakaļ horizontālā pozīcijā nepieciešamas 3 minūtes, līdz ierīci var atkārtoti ieslēgt. Ja ierīce tiek savērta vairāk par 40° no horizontālās pozīcijas, kā parādīts attēlā B-2, ierīce izslēdzas un temperatūras displejā ir redzams "F6", līdz tā tiek atkal ieslēgta. Pēc ierīces novietošanas atpakaļ horizontālā pozīcijā nepieciešamas 2 stundas, līdz ierīci var atkārtoti ieslēgt.

► 5. att.

- C) Ja ierīce tiek savērta vairāk par 30° no horizontālās pozīcijas, kā parādīts attēlā C-1, ierīce izslēdzas un temperatūras displejā uz brīdi ir redzams "F1". Pēc ierīces novietošanas atpakaļ horizontālā pozīcijā nepieciešamas 3 minūtes, līdz ierīci var atkārtoti ieslēgt. Ja ierīce tiek savērta vairāk par 70° no horizontālās pozīcijas, kā parādīts attēlā C-2, ierīce izslēdzas un temperatūras displejā ir redzams "F6", līdz tā tiek atkal ieslēgta. Pēc ierīces novietošanas atpakaļ horizontālā pozīcijā nepieciešamas 2 stundas, līdz ierīci var atkārtoti ieslēgt.

► 6. att.

- D) Ja ierīce tiek savērta vairāk par 30° no horizontālās pozīcijas, kā parādīts attēlā D-1, ierīce izslēdzas un temperatūras displejā uz brīdi ir redzams "F1". Pēc ierīces novietošanas atpakaļ horizontālā pozīcijā nepieciešamas 3 minūtes, līdz ierīci var atkārtoti ieslēgt. Ja ierīce tiek savērta vairāk par 70° no horizontālās pozīcijas, kā parādīts attēlā D-2, ierīce izslēdzas un temperatūras displejā ir redzams "F6", līdz tā tiek atkal ieslēgta. Pēc ierīces novietošanas atpakaļ horizontālā pozīcijā nepieciešamas 2 stundas, līdz ierīci var atkārtoti ieslēgt.

► 7. att.

- E) Ja ierīce tiek pagriezta vairāk par 180° no horizontālās pozīcijas, ierīce izslēdzas un temperatūras displejā ir redzams "F6", līdz tā tiek atkal ieslēgta. Pēc ierīces novietošanas atpakaļ horizontālā pozīcijā nepieciešamas 2 stundas, līdz ierīci var atkārtoti ieslēgt.

USB uzlāde

Akumulatora nodalījumā ir USB pieslēgvietā. USB pieslēgvietā darba režīmā nepārtraukti izvada 5 V spriegumu.

Atmiņas funkcija

Ja pēc kontroles temperatūras iestatīšanas lietotājs 5 sekunžu laikā neveic nekādas darbības, pašreizējais iestatījums tiek saglabāts atmiņā. Nākamajā reizē ierīce izslēdzas ar to pašu iestatījumu.

Temperatūras mērvienību pārslēgšana

Varat pārslēgt temperatūras mērvienības starp °C (grādi pēc Celsija) un °F (grādi pēc Fārenheita), veicot tālāk aprakstīto procedūru.

1. Ieslēdziet ierīci.
2. Nospiediet dzesēšanas/sildīšanas slēdža pogu, līdz mērvienība (°C vai °F) sāk mirgot.
3. Lai atlasītu mērvienību, nospiediet temperatūras palielināšanas vai temperatūras pazemināšanas pogu.
4. Nospiediet dzesēšanas/sildīšanas slēdža pogu vai atstājiet ierīci, 5 sekundes neveicot nekādas darbības. Mērvienības atlasīšana ir pabeigta.

Plecu sikсна

1. Izvelciet siksnu cauri kreisajam un labajam rokturim.
2. Aizsprādzējiet siksnu.

► 8. att.

Kļūdas kods

Konkrētas kļūdas gadījumā temperatūras displejā tiek parādīts kāds no tālāk uzskaitītajiem kodiem.

Kļūdas kods	Iemesls
F1	Ir aktivizējies aizsardzība pret savēršanos. Informāciju par aizsardzības funkciju pret savēršanos skatiet attiecīgajā sadaļā.
F2	Akumulators ir gandrīz tukšs.
F3	Ievades spriegums ir zems. Skatiet sadaļu par automašīnas ieejas aizsardzību.
F4	Ievades spriegums ir augsts. Informāciju par aizsardzību pret pārspriegumu skatiet attiecīgajā sadaļā.
F5	Ir radusies problēma ar sensoru ierīcē. Nogādājiet ierīci Makīta pilnvarotā vai rūpnīcas klientu apkalpošanas centrā.
F6	Ir aktivizējies aizsardzība pret savēršanos. Informāciju par aizsardzības funkciju pret savēršanos skatiet attiecīgajā sadaļā.

APKOPE

⚠UZMANĪBU! Pirms mēģināt veikt pārbaudi vai apkopi, obligāti pārliecinieties, vai ierīce ir izslēgta, atvienota un vai akumulatora kasetne ir izņemta.

IEVĒRĪBA! Nekādā gadījumā neizmantojiet degvielu, benzīnu, šķidrīnātāju, spirtu vai līdzīgas vielas. Var rasties krāsas zudums, deformācija vai plaisas.

Lai izstrādājums būtu DROŠS un UZTICAMS, remontu, jebkādas cita veida apkopes darbus vai regulāciju drīkst veikt tikai Makita pilnvaroto vai rūpnīcas klientu apkalpošanas centru darbinieki, izmantojot tikai Makita rezerves daļas.

Tīrīšana

- Regulāri iztīriet eļļas traipus no kameras.
- Iztīriet kameras iekšpusi, lai nepieļautu nepatīkamu aromātu rašanos.
- Regulāri iztīriet putekļus no filtra, lai uzlabotu saldēšanas efektivitāti.
- Augšējā vāka blīvējuma sloksne viegli kļūst netīra, tāpēc regulāri notīriet to.

Atkausēšana

Lai atkausētu, izslēdziet ierīci un uzgaidiet, līdz ledus ir izkūsis. Pēc tam izslaukiet ūdeni.

Filtra tīrīšana

1. Bīdīet slīdošo pārsegu virzienā, kas attēlā parādīts ar bultītiņu, un pēc tam noņemiet filtra pārsegu.
▶ 9. att.
2. Noņemiet filtru, iztīriet to un pēc tam ievietojiet filtru atpakaļ filtra pārsegā.
3. Uzlieciet filtra pārsegu atpakaļ.
▶ 10. att.

PAPILDUS IEGĀDĀJAMI PIEDERUMI

⚠UZMANĪBU! Šos piederumus un pierīces ir ieteicams izmantot kopā ar šajā rokasgrāmatā aprakstīto Makita instrumentu. Jebkādu citu piederumu vai pierīču izmantošana var radīt kaitējuma personām risku. Izmantojiet piederumu vai pierīci tikai tam paredzētajam mērķim.

Ja jums ir nepieciešama jebkāda palīdzība, lai iegūtu sīkāku informāciju par šiem piederumiem, uzdodiet jautājumus vietējā Makita klientu apkalpošanas centrā.

- Makita oriģinālais akumulators un lādētājs

PIEZĪME. Dažas preces šajā sarakstā var būt iekļautas instrumenta iepakojumā kā standarta piederumi. Katrā valstī tās var atšķirties.

ĮSPĖJIMAS

Šį prietaisą gali naudoti 8 metų ir vyresni vaikai, asmenys, turintys fizinį, jutiminių ar protinių sutrikimų, taip pat neturintys patirties ir žinių asmenys, jei jie prižiūrimi arba išmokyti saugiai naudoti prietaisą ir supranta susijusius pavojus. Vaikams draudžiama žaisti su šiuo prietaisu. Neprižiūrimi vaikai negali valyti prietaiso ir atlikti jo priežiūros darbų.

TECHNINĖS SĄLYGOS

Modelis		DCW180	
Talpa		20 l	
Įvestis	Akumuliatoriaus kasetė	18 V nuolatinė srovė	
	Kintamosios srovės adapteris	Žr. ženklus ant kintamosios srovės adapterio. (Įvairiose šalyse įvesties įtampa skiriasi.)	
	Cigarečių žiebtuvėlio adapteris	12 V / 24 V nuolatinė srovė	
Apsaugos nuo smūgių klasė		III	
Klimato klasė		SN / N / ST / T	
Izoliacinė medžiaga / putų sudarymo medžiaga		Poliuretano putos / ciklopentanas (C ₅ H ₁₀)	
Šaldalas		R-1234yf (26 g)	
Darbinė galia		Vėsinimo galia: 90 W, šildymo galia: 42 W	
Matmenys	Išoriniai matmenys	623 (ilgis) x 341 (plotis) x 371,5 (aukštis) mm	
	Kameros vidus	323 (ilgis) x 240 (plotis) x 261 (aukštis) mm	
Grynoji masė		14,3kg (su dviem akumuliatoriais)/13,0kg (be akumuliatoriaus)	
Apsaugos laipsnis		IPX4 (maitinama tik baterijų bloko)	
Veikimo trukmė* (naudojant 1 BL1860B)	30 °C (85 °F) aplinkos temperatūroje	-18 °C (0 °F) kontrolinė temperatūra	2,5 valandos
		5 °C (40 °F) kontrolinė temperatūra	8,5 valandos
	0 °C (30 °F) aplinkos temperatūroje	60 °C (140 °F) kontrolinė temperatūra	2 valandos
Tinkama akumuliatoriaus kasetė		BL1815N / BL1820 / BL1820B / BL1830 / BL1830B / BL1840 / BL1840B / BL1850 / BL1850B / BL1860B	
Tinkamas įkroviklis		DC18RC / DC18RD / DC18RE / DC18SD / DC18SE / DC18SF / DC18SH	

* Veikimo trukmė yra apytiksli, ji priklauso nuo akumuliatoriaus tipo, įkrovimo būsenos ir naudojimo sąlygų.

- Dėl mūsų tęstinės tyrimų ir kūrimo programos čia nurodytos specifikacijos gali būti pakeistos nepranešus.
- Įvairiose šalyse specifikacijos gali būti skirtingos.
- Atsižvelgiant į gyvenamosios vietos regioną, kai kurių pirmiau nurodytų akumuliatorių kasetių ir įkroviklių gali nepavykti gauti.

⚠ ĮSPĖJIMAS. Naudokite tik pirmiau išvardytas akumuliatorių kasetes ir įkroviklius. Naudodami kitas akumuliatorių kasetes bei įkroviklius galite susižeisti ir (arba) sukelti gaisrą.

Simboliai

Toliau pateikti simboliai, kurių gali būti ant įrenginio. Prieš naudodami būtina išsiaiškinti simbolių prasmę.



Perskaitykite naudojimo vadovą.



Skirta tik ES šalims
Neišmeskite elektros įrangos arba baterijos bloko su buitiniams atliekoms! Laikantis Europos direktyvų, taikomų elektros ir elektroninės įrangos atliekoms, baterijoms, akumulatoriams bei baterijų ir akumuliatorių atliekoms, ir įgyvendinant jas vadovaujantis nacionaline teise, elektros įranga, baterijos bei baterijų blokai, kurių eksploatavimo laikas pasibaigė, turi būti atskirai surinkti ir grąžinti į aplinkai nekenkiančio perdirbimo centrą.



Perspėjimas. Gaisro pavojus.

SAUGOS ĮSPĖJIMAI

1. Šį prietaisą stovyklaujant galima naudoti, tik jei jam energiją tiekia baterijos blokas.
2. Negalima užblokuoti prietaiso ventilacijos angų.
3. Norėdami paspartinti atitirpinimą, naudokite tik gamintojo rekomenduotus mechaninius įtaisus arba kitas priemones.
4. Prietaise esančiuose maisto laikymo skyriuose nenaudokite elektros prietaisų, nebent jie yra gamintojo rekomenduoto tipo.
5. Šiame prietaise nelaikykite sprogstamųjų medžiagų, pvz., aerosolių balionėlių su degiomis suslėgtosiomis dujomis.
6. Jei maitinimo laidas pažeistas, jį gali pakeisti tik gamintojas, jo paskirto techninės priežiūros centro darbuotojas ar panašią kvalifikaciją turintis asmuo, kad būtų išvengta pavojaus.
7. Padėję prietaisą įsitikinkite, kad maitinimo laidas nėra įstrigęs ar pažeistas.
8. Prietaiso gale nedėkite kelių nešiojamųjų lizdų ar nešiojamųjų maitinimo šaltinių.
9. Nepažeiskite vėsinimo kontūro.
3. Jei maitinimo laidas ar lizdas pažeisti arba sugedę kiti elektriniai komponentai, nebenaudokite šio gaminio. Išsiųskite jį platintojui arba vietiniam priežiūros centrui, kad pakeistų ar suremontuotų.
4. Nelaikykite gaminio apversto ir nepakreipkite daugiau kaip 15°.
5. Negerkite prietaiso į vandenį ar kitą skystį, kad išvengtumėte elektros smūgio. Saugokite nuo lietaus.
6. Kai nenaudojate arba nevalote, išimkite akumuliatorių ir ištraukite maitinimo laido kištuką.
7. Naudojant prietaisą, maitinimo laido įvadas ir lizdas turi būti tam tikru atstumu (apie 15 cm) nuo kitų elementų, kad nepaveiktų įrenginio šilumos išsklaidymo poveikio.
8. Negalima naudoti jokių gamintojo nerekomenduotų priedų.
9. Neleiskite naudoti vaikams ar asmenims, turintiems fizinę negalią, jei jie nebuvo išmokyti tai daryti ar nėra prižiūrimi.
10. Nepalikite prietaiso šalia aukštos temperatūros dujų ar elektrinės krosnelės, kad išvengtumėte nelaimingų atsitikimų.
11. Nespaudinėkite maitinimo mygtuko (kiekvieną kartą palaukite bent 5 minutes), kad nesugadintumėte kompresoriaus.
12. Nedėkite į prietaisą metalinės folijos ar kitų laidžių medžiagų, kad išvengtumėte gaisro ar trumpojo jungimo.
13. Gaminiai valyti nenaudokite cheminių plovimo skysčių ir kietų įrankių.
14. Kištuką iki galo įkiškite į DC IN įvadą. To nepadarius, kištukas gali deformuotis arba gali kilti gaisras.
15. Prieš įkišdami kištuką, išvalykite cigarečių žiebtuvėlio lizdą. To nepadarius, kištukas gali deformuotis arba gali kilti gaisras.
16. Vairuodami nekeiskite prietaiso nuostatų. Taip išvengsite nelaimingų atsitikimų.
17. Kai automobilio akumulatorius beveik išseks, prietaisą naudokite veikiant varikliui. Panaudoję prietaisą, ištraukite cigarečių žiebtuvėlio lizdą, kad nebūtų naudojamas automobilio akumulatorius.
18. Būkite atsargūs naudodami kintamosios srovės ir cigarečių žiebtuvėlio adapterius.
19. Nuvalykite kintamosios srovės ir cigarečių žiebtuvėlio adapterių kištukus. Prie kištuko prilipę nešvarumai, pvz., vanduo arba druska, gali sukelti rūdijimą, dėl to gali suprastėti laidumas, atsirasti deformacijų arba kilti gaisras.

SVARBIOS PASTABOS

1. Prieš naudodami atidžiai perskaitykite naudojimo vadovą.
2. Patikrinkite, ar įtampas diapazonas atitinka nurodytą duomenų plokštelėje, ar maitinimo laido kištukas atitinka lizdą ir ar lizdas gerai įžemintas.
20. Nelieskite kintamosios srovės ir cigarečių žiebtuvėlio adapterių kištukų, jei jie ką tik buvo naudojami. Jie gali būti labai įkaitę ir nudeginti odą.
21. Neardykite prietaiso.
22. Nekraukite automobilio akumulatoriaus, kai naudojate prietaisą. Gaminiai gali būti tiekiami netinkama įtampa, dėl to jis gali sugesti arba gali kilti gaisras.
23. Šalia prietaiso nenaudokite degių medžiagų purkštuvu. To nepaisant gali kilti gaisras.

24. **Drėgnomis rankomis nelieskite prietaiso vidinių detalių, ypač pagamintų iš metalo.** To nepaisant galima nušalti rankas.
25. **Nelieskite kištuko šlapiomis arba riebaluotomis rankomis.** To nepaisant galima sukelti elektros smūgį.
26. **Į prietaisą nedėkite vaistų ar mokslinių tyrimų priemonių.** Šiame prietaise negalima laikyti medžiagų, kurioms reikalinga griežta temperatūros kontrolė.
27. **Nenaudokite šio gaminio kaip laiptelio ar kėdės.** Galite nukristi ir susižeisti.
28. **Nepalikite šio prietaiso karštose vietose, pvz., automobilių šviečiant saulei.** To nepaisant gali kilti gaisras.
29. **Neleiskite mažiems vaikams ir naminiam gyvūnams žaisti su šiuo prietaisu. Prietaisą laikykite vaikams nepasiekiamoje vietoje.**
30. **Neperpildykite prietaiso maisto ir gėrimų.** Gali susilpnėti vėsinimas ir maistas bei gėrimai ims pūti.
31. **Patikrinkite, ar akumulatoriaus įkrovos pakaks, kad maistas bei gėrimai išliktų vėsūs arba šilti. Atidarę pakuotę nelaikykite maisto ilgą laiką.** Maistas ir gėrimai gali imti pūti.
32. **Nenaudokite arti šildymo medžiagų ar dujinių prietaisų.** Gali susilpnėti vėsinimas arba dėl dujų nuotėkio gali kilti gaisras.
33. **Norėdami nuo prietaiso pašalinti ledą ar šerkšną, nenaudokite peilių arba atsuktuvų.** Tai darant galima pažeisti prietaiso vidų, sukelti gedimą, gali ištekėti viduje esančios dujos ar alyva.
34. **Kaip maitinimo šaltinio nenaudokite variklio generatoriaus nuolatinės srovės.** To nepaisant gali įvykti gedimas.
35. **Tiesiai į prietaisą nepilkite vandens ir kitų skysčių.** Vanduo gali patekti į prietaiso vidų ir sukelti gedimą. Jei kameroje susikauptų vandens, nuvalykite minkšta šluoste.
36. **Būkite atsargūs, kad uždarydami ir atidarydami viršutinį dangtį neprispaustumėte pirštų.**
37. **Nedėkite daiktų, kurie greitai genda veikiant šildymo režimui.** Maistas ir gėrimai gali imti pūti.
38. **Ilgą šildymo režimą, ilgai nelaikykite rankos priglaudę prie prietaiso vidinio paviršiaus.** To nepaisant kyla nudegimo esant žemai temperatūrai pavojus.
39. **Nenaudokite šio prietaiso transporto priemonėje su šaldymo patalpa arba šaldymo kameroje.** Transporto priemonėje su šaldymo patalpa ir šaldymo kameroje lengvai susidaro rasos kondensato, dėl kurio ant prietaiso krenta vandens lašeliai ir įvyksta gedimas.
40. **Nedėkite į prietaisą naminių gyvūnų.** Šis įrenginys nėra skirtas gyvūnams gelbėti.
41. **Nedėkite suplyšusio šaldomosios medžiagos maišelio.** Jei prietaise susidarys šaldomosios medžiagos nuotėkis, metalinę prietaiso dalį gali paveikti korozija. Ištekėjusią šaldomąją medžiagą nuvalykite drėgna minkšta šluoste ir nusauskinkite minkšta šluoste.
42. **Tvirtai pritvirtinkite diržą, kad jis nenutrūktų dėl prietaiso svorio.** To nepaisant prietaisas gali nukristi ir sužeisti.
43. **Prieš dėdami maistą ir gėrimus į prietaisą, iš anksto įdėkite koją nors šaltą arba karštą daiktą.** Šis prietaisas negali per trumpą laiką atšaldinti arba pašildyti.
44. **Automobilyje prietaisą būtinai pastatykite stabilioje vietoje, pvz., bagažinėje arba priešais galines sėdynes prie kojų, ir pritvirtinkite. Nedėkite prietaiso ant sėdynės, nes jis nestovės stabiliai.** Jei automobilis staiga pajuda iš vietos arba staigiai stabdomas važiuojant, prietaisas gali nukristi, pasislinkti ir sužeisti.
45. **Nešdami tvirtai laikykite prietaisą.** To nepaisant prietaisas gali nukristi ir sugesti arba nukristi ant kojų ir sužeisti.
46. **Prietaisą išmetimas.**



Šis ženklas nurodo, kad visoje ES gaminiu negalima išmesti su kitomis buitinėmis atliekomis. Kad būtų išvengta galimos žalos aplinkai ar žmonių sveikatai dėl nekontroliuojamo atliekų išmetimo, būkite atsakingi ir atiduokite perdirbti, palaikydami tvarų žaliavų pakartotinį naudojimą. Izoliacijos porodaris yra degus. Išmetamą prietaisą palikite įgaliojame atliekų centre. Saugokite nuo liepsnos.

Akumulatoriaus maitinamo prietaiso saugos įspėjimai

Akumulatoriaus maitinamo prietaiso naudojimas ir priežiūra

1. **Pasirūpinkite, kad prietaisas nebūtų įjungtas atsitiktinai.** Prieš prijungdami baterijos bloką, paimdami arba nešdami prietaisą įsitinkinkite, kad jungiklis nustatytas į išjungimo padėtį. Jei prietaisą nešite laikydami pirštą ant jungiklio arba tiekdami energiją į prietaisą, kurio jungiklis įjungtas, tai gali tapti nelaimingo atsitikimo priežastimi.
2. **Prieš reguliuodami, keisdami priedus arba palikdami sandėlyje, atjunkite baterijos bloką nuo prietaiso.** Tokios prevencinės saugos priemonės sumažins prietaiso atsitiktinio įjungimo pavojų.
3. **Įkraukite tik naudodami gamintojo nurodytą įkroviklį.** Jei įkroviklis, kuris tinkamas vieno tipo baterijos blokui, bus naudojamas kito tipo baterijos blokui įkrauti, gali kilti gaisro pavojus.
4. **Naudokite prietaisus prijungę tik specialiai sukurtus baterijų blokus.** Naudodami kitus baterijų blokus galite susižeisti ir sukelti gaisrą.
5. **Kai baterijos blokas nenaudojamas, laikykite jį atokiai nuo metalinių daiktų, pvz., sąvaržėlių, monetų, raktų, vinių, varžtų arba kitų mažų metalinių daiktų, kurie gali sujungti vieną terminalą su kitu.** Baterijos terminalų trumpasis jungimas gali sukelti nudegimų arba gaisrą.

6. Netinkamomis sąlygomis skystis gali ištekėti iš baterijos; nelieskite jo. Jei atsitiktinai paliesite, nuplaukite vandeniu. Jei skystis pateko į akis, kreipkitės pagalbos į medikus. Iš baterijos ištekėjęs skystis gali sukelti dirginimą arba nudegimą.
7. Nenaudokite akumulatoriaus arba prietaiso, kuris yra pažeistas ar pakeistas. Pažeistos arba pakeistos baterijos gali veikti neprognozuojamai ir sukelti gaisrą, sproginimą ar sužeisti.
8. Saugokite baterijos bloką arba prietaisą nuo liepsnos ar aukštos temperatūros. Liepsna arba aukštesnė kaip 130 °C temperatūra gali sukelti sproginimą.
9. Vadovaukitės visomis įkrovimo instrukcijomis ir nekraukite baterijos bloko arba prietaiso, jei temperatūra neatitinka nurodytosios instrukcijose. Įkraunant netaisyklingai arba netinkamoje temperatūroje, baterija gali būti pažeista ir gali padidėti gaisro pavojus.
10. Techninę priežiūrą turi atlikti kvalifikuotas technikas, naudodamas tik identiškas atsargines dalis. Taip užtikrinama gaminių sauga.
11. Nekeiskite ir nebandykite taisyti prietaiso arba akumulatoriaus, išskyrus atvejus, kai tai nurodyta naudojimo ir priežiūros instrukcijose.
7. Nepadėkite akumulatoriaus kasetės, net jei ji smarkiai sugadinta arba visiškai susidėvėjusi. Akumulatoriaus kasetė gali sprogti ir sukelti gaisrą.
8. Nenumeskite akumulatoriaus ant žemės ir jos nesutrenkite.
9. Nenaudokite pažeistos akumulatoriaus.
10. Viduje esantiems ličio jonų akumulatoriams taikomi pavojingų krovinių teisės aktų reikalavimai. Gabenant komerciniu transportu, pvz., naudojant trečiųjų šalių, ekspeditorių paslaugomis, reikia laikytis specialių reikalavimų dėl pakavimo ir žymėjimo.
Ruošiantis gaminį siųsti, būtina pasitarti su pavojingų medžiagų specialistu. Taip pat laikykitės nacionalinių reglamentų, kurie gali būti išsamesni. Atvirus kontaktus apvyniokite juosta arba uždenkite ir supakuokite bateriją taip, kad pakuočioje ji negalėtų judėti.
11. Akumulatoriaus kasetę išimkite iš prietaiso ir išmeskite saugioje vietoje. Vadovaukitės vietos reglamentais, taikomais išmetamiems akumulatoriams.
12. Naudokite akumulatorius tik gaminiuose, kuriuos nurodė „Makita“. Įdėjus akumulatorius į reikalavimų neatitinkančius gaminius galima sukelti gaisrą, pernelyg didelį įkaitimą, sproginimą arba elektrolitų nuotėkį.
13. Jei prietaisas nebus naudojamas ilgą laiką, akumuliatorių reikia išimti iš prietaiso.

Svarbios akumulatoriaus kasetės saugos instrukcijos

1. Prieš naudodami akumulatoriaus kasetę perskaitykite visas instrukcijas ir įspėjamuosius ženklus ant: 1) akumulatoriaus įkroviklio, 2) akumulatoriaus ir 3) gaminio, kuriame naudojamas akumulatorius.
2. Akumulatoriaus kasetės negalima ardyti.
3. Jei veikimo trukmė labai sutrumpėjo, nedelsdami nustokite naudoti. Gali kilti perkaitimo, nudegimų ir netgi sproginimo pavojus.
4. Jei elektrolito pateko į akis, plaukite jas švariu vandeniu ir nedelsdami kreipkitės pagalbos į medikus. Dėl to galima prarasti regą.
5. Nesukelkite akumulatoriaus kasetės trumpojo jungimo.
 - 1) Nelieskite terminalų jokiomis laidžiomis medžiagomis.
 - 2) Nelaikykite akumulatoriaus kasetės su kitais metaliniais daiktais, pvz., vinimis, monetomis ir pan.
 - 3) Saugokite akumulatoriaus kasetę nuo vandens arba lietaus.
 Trumpasis akumulatoriaus jungimas gali sukelti didelę srovės tėkmę, perkaitimą, nudegimų arba netgi gedimą.
6. Prietaiso ir akumulatoriaus kasetės nelaikykite bei nenaudokite vietose, kur temperatūra gali siekti arba viršyti 50 °C (122 °F).

IŠSAUGOKITE ŠIAS INSTRUKCIJAS.

⚠️ PERSPĖJIMAS. Naudokite tik originalias „Makita“ baterijas. Neoriginalių „Makita“ akumuliatorių arba pakeistų akumuliatorių naudojimas gali sukelti akumuliatoriaus sproginimą, gaisrą, gedimą ar sužeisti žmones. Be to, tai pažeis „Makita“ prietaiso ir įkroviklio „Makita“ garantijos sąlygas.

Patarimai, kaip maksimaliai pratęsti akumulatoriaus eksploatavimo laiką

1. Įkraukite akumuliatorių prieš jam visiškai išsikraunant. Kai pastebite, kad prietaiso našumas sumažėja, visais atvejais nebenaudokite prietaiso ir įkraukite akumuliatoriaus kasetę.
2. Niekada pakartotinai neįkraukite visiškai įkrautos akumulatoriaus kasetės. Perteklinis įkrovimas trumpina akumulatoriaus eksploatavimo laiką.
3. Akumulatoriaus kasetę įkraukite kambario temperatūroje: 10–40 °C (50–104 °F). Prieš įkraudami palaukite, kol karšta akumulatoriaus kasetė atvės.
4. Įkraukite akumulatoriaus kasetę, jei ilgą laiką jos nenaudosite (ilgiau kaip šešis mėnesius).

DALIŲ APRAŠAS

► Pav.1

1	Valdymo pultas	2	Akumuliatoriaus skyriaus dangtelis	3	Viršutinio dangčio laikiklis
4	Viršutinis dangtis	5	Rankena	6	Nešimo rankena
7	Atidarymo jungiklis	8	Filtro dangtis	9	Ratas
10	DC IN lizdas	11	Temperatūros didinimo mygtukas	12	Maitinimo mygtukas
13	Vėsinimo / šildymo mygtukas	14	Temperatūros ekranas	15	Akumuliatoriaus indikatorius
16	Temperatūros mažinimo mygtukas	-	-	-	-

NAUDOJIMAS

1. Maitinimo šaltinio prijungimas

A) Akumuliatorius

▲PERSPĖJIMAS. Prieš įdėdami arba išimdami akumuliatoriaus kasetę, visada išjunkite prietaisą.

▲PERSPĖJIMAS. Įdėdami arba išimdami akumuliatoriaus kasetę tvirtai laikykite prietaisą ir akumuliatoriaus kasetės, jie gali išslūsti iš rankų. Taip galite sugadinti prietaisą bei akumuliatoriaus kasetę ir susižeisti.

Norėdami įdėti akumuliatoriaus kasetę, atidarykite baterijos skyriaus dangtelį.

Sulygiuokite ant akumuliatoriaus kasetės esantį liežuvėlį su korpuso esančiu grioveliu ir ją įstatykite. Įstumkite ją iki galo, kol ji užsifiksuos ir pasigirs nežymus spragtelėjimas.

Tada uždarykite akumuliatoriaus skyriaus dangtelį. Norėdami išimti akumuliatoriaus kasetę, ištraukite ją iš prietaiso, stumdami kasetės priekyje esantį mygtuką.

► Pav.2

► 1. Raudonas indikatorius 2. Mygtukas 3. Akumuliatoriaus kasetė

▲PERSPĖJIMAS. Visada įstatykite akumuliatoriaus kasetę iki galo, kol nebesimatys raudono indikatoriaus. To nepaisant ji gali atsitiktinai iškristi iš prietaiso ir sužeisti jus arba aplinkinius asmenis.

▲PERSPĖJIMAS. Nekiškite akumuliatoriaus kasetės naudodami jėgą. Jei kasetės nepavyksta įstumti lengvai, ji dedama netinkamai.

PASTABA. Galima įdėti iki dviejų akumuliatorių kasečių, nors veikiančias prietaisas naudoja tik vieną akumuliatoriaus kasetę.

B) Kintamosios srovės adapteris (Naudoti tik pramoninėms transporto priemonėms)

Kai prietaisą prijungiate prie kintamosios srovės šaltinio, naudokite su prietaisu pateiktą kintamosios srovės adapterį. Įkiškite kištuką į prietaiso DC IN įvadą, tada kitą galą įkiškite į lizdą.

C) Cigarečių žiebtuvėlio adapteris

Prietaisą jungdami į cigarečių žiebtuvėlio lizdą, naudokite su prietaisu pateiktą cigarečių žiebtuvėlio adapterį. Įkiškite kištuką į prietaiso DC IN įvadą, tada kitą galą įkiškite į cigarečių žiebtuvėlio lizdą.

▲PERSPĖJIMAS. Kištuką iki galo įkiškite į DC IN įvadą. To nepadarius kištukas gali deformuotis arba gali kilti gaisras.

▲PERSPĖJIMAS. Kai maitinimo laidas nėra prijungtas, visada tvirtai uždarykite DC IN lizdo dangtelį.

PRANEŠIMAS. Kai prietaisas veikia maždaug 24 valandas su įdėta akumuliatoriaus dėže, akumuliatoriaus dėžutė automatiškai išjungus maitinimą, kad apsaugotų akumuliatoriaus dėžutę. Tokiu atveju prietaisas negali normaliai veikti maitinant akumuliatorių, o baterijos indikatorius užgesa. Norėdami atkurti akumuliatoriaus energiją, išimkite akumuliatoriaus dėžutę ir įdėkite ją iš naujo.

PASTABA. Kai prietaisas perjungia maitinimo šaltinį, įsijungia kompresoriaus apsauga ir kompresorius sustabdomas apytiksliai 3 minutėms.

PASTABA. Išjungus prietaisą, kompresoriui iš naujo paleisti reikia apytiksliai 3 minučių, nes veikia kompresoriaus apsauga.

2. Prietaiso įjungimas

Norėdami įjungti prietaisą, paspauskite maitinimo mygtuką. Jei pageidaujate išjungti prietaisą, dar kartą paspauskite maitinimo mygtuką.

3. Vėsinimo / šildymo režimo perjungimas

Paspauskite vėsinimo / šildymo mygtuką, kad perjungtumėte darbo režimą.

Temperatūros ekrane mirksi kontrolinė temperatūra.

- Kai prietaisas veikia vėsinimo režimu, kontrolinė temperatūra yra -18°C , -10°C , 0°C , 5°C arba 10°C (0°F , 15°F , 30°F , 40°F arba 50°F).
- Kai prietaisas veikia šildymo režimu, kontrolinė temperatūra yra 55°C arba 60°C (130°F arba 140°F).

4. Kontrolinės temperatūros pasirinkimas

Norėdami pasirinkti kontrolinę temperatūrą, paspauskite temperatūros didinimo arba mažinimo mygtuką.

Prietaisas ima vėsinti arba šildyti praėjus 5 sekundėms, jei neatliekamas joks veiksmas. Tada kontrolinės temperatūros rodmuo nustoja mirksėti, o temperatūros ekrane rodoma esama temperatūra.

Prietaisas nustoja vėsinti arba šildyti, kai esama temperatūra pasiekia kontrolinę temperatūrą.

Veiksmingo vėsavimo patarimai

Ilgai laikant atidarytą viršutinį dangtį, kameroje gali žymiai padidėti temperatūra.

- Reguliariai valykite paviršius, kurie gali liestis su maistu, ir prieinamas kanalizacijos sistemas.
- Žalią mėsą ir žuvį laikykite tinkamose talpose kameroje, kad nesiliestų su kitu maistu ar nepatektų ant jo.
- Jei kamera ilgai yra tuščia:
 - išjunkite prietaisą;
 - atitirpinkite kamerą;
 - išvalykite ir išdžiovinkite kamerą;
 - palikite viršutinį dangtį atvirą, kad kameroje neatsirastų pelėsių.

FUNKCIJOS

Likusios akumulatoriaus galios nurodymas

Akumulatoriaus indikatorius rodo likusią akumulatoriaus galią. Likusi akumulatoriaus galia nurodyta toliau pateiktoje lentelėje.

Akumulatoriaus indikatoriaus būsena		Likusi akumulatoriaus galia
Šviečia	Nešviečia	
		50–100 %
		20–50 %
		0–20 %
		Įkraukite akumuliatorių.

Taikoma tik akumuliatorių kasetėms su indikatoriumi

Paspauskite patikrinimo mygtuką, esantį ant akumulatoriaus kasetės, kad sužinotumėte likusią akumulatoriaus galią. Indikatoriaus lemputės švies kelias sekundes.

► Pav.3

► 1. Indikatoriaus lemputės 2. Patikrinimo mygtukas

Indikatoriaus lemputės			Likusi įkrova
Šviečia	Nešviečia	Mirksi	
			75–100 %
			50–75 %
			25–50 %
			0–25 %
			Įkraukite akumuliatorių.
			Akumuliatorius galbūt sugedęs.

PASTABA. Priklausomai nuo naudojimo sąlygų ir aplinkos temperatūros, rodomi duomenys gali šiek tiek skirtis nuo faktinės įkrovos.

Prietaiso arba akumulatoriaus apsaugos sistema

Prietaise įrengta apsaugos sistema. Ši sistema automatiškai išjungia maitinimą, kad pailgintų prietaiso ir akumulatoriaus eksploatavimo laiką. Veikiantis prietaisas automatiškai išsijungia, jei jis arba akumuliatorius turi veikti toliau nurodytomis sąlygomis.

1. Apsauga nuo per didelės akumulatoriaus įkrovos

Kai akumulatoriaus įkrova labai išsenka, prietaisas automatiškai išsijungia. Akumulatoriaus indikatorius nurodo įkrauti akumuliatorių. Išimkite akumuliatorių iš prietaiso ir įkraukite.

2. Apsauga nuo viršsrovio

Kai prietaisas naudojamas tiekiant neįprastai didelę srovę, jis automatiškai išsijungia. Tokiu atveju pašalinkite priežastį, dėl kurios susidarė prietaiso perkrova. Tada vėl įjunkite prietaisą.

3. Automobilio įvesties apsauga

Kai automobilio įvesties įtampa yra žemesnė už vardinę įtampą, ši apsaugos sistema išjungia prietaisą. Temperatūros ekrane rodomas kodas F3 ir pasigirsta pytelėjimas.

4. Apsauga nuo viršįtampio

Kai įvesties įtampa yra didesnė kaip už vardinę įtampą, ši apsaugos sistema išjungia prietaisą. Temperatūros ekrane rodomas kodas F4 ir pasigirsta pyptelėjimas.

5. Apsauga nuo trumpojo jungimo

Grandinėje įtaisyta apsauga nuo trumpojo jungimo. Tokiu atveju perduokite prietaisą „Makita“ įgaliojotajam arba gamykliniam techninės priežiūros centrui.

Apsaugos nuo pokrypio funkcija

Prietaisas apsaugotas nuo pokrypio. Kai prietaisas veikia vėsinimo režimu, jis automatiškai išsijungia, pastačius vienu iš toliau nurodytų kampų.

- A) Prietaisui pakilus daugiau kaip 30° nuo horizontalaus paviršiaus, kaip parodyta A-1 paveikslėlyje, jis išsijungia, o temperatūros ekrane kurį laiką rodomas kodas F1. Prietaisą vėl pastačius horizontaliai, jo paleidimas iš naujo trunka 3 minutes. Kai prietaisas pakyla daugiau kaip 70° nuo horizontalaus paviršiaus, kaip parodyta A-2 paveikslėlyje, jis išsijungia, o temperatūros ekrane kodas F6 rodomas tol, kol prietaisas bus paleistas iš naujo. Prietaisą vėl pastačius horizontaliai, jo paleidimas iš naujo trunka 2 valandas.

► Pav.4

- B) Prietaisui pakilus daugiau kaip 30° nuo horizontalaus paviršiaus, kaip parodyta B-1 paveikslėlyje, jis išsijungia, o temperatūros ekrane kurį laiką rodomas kodas F1. Prietaisą vėl pastačius horizontaliai, jo paleidimas iš naujo trunka 3 minutes. Kai prietaisas pakyla daugiau kaip 40° nuo horizontalaus paviršiaus, kaip parodyta B-2 paveikslėlyje, jis išsijungia, o temperatūros ekrane kodas F6 rodomas tol, kol prietaisas bus paleistas iš naujo. Prietaisą vėl pastačius horizontaliai, jo paleidimas iš naujo trunka 2 valandas.

► Pav.5

- C) Prietaisui pakilus daugiau kaip 30° nuo horizontalaus paviršiaus, kaip parodyta C-1 paveikslėlyje, jis išsijungia, o temperatūros ekrane kurį laiką rodomas kodas F1. Prietaisą vėl pastačius horizontaliai, jo paleidimas iš naujo trunka 3 minutes. Kai prietaisas pakyla daugiau kaip 70° nuo horizontalaus paviršiaus, kaip parodyta C-2 paveikslėlyje, jis išsijungia, o temperatūros ekrane kodas F6 rodomas tol, kol prietaisas bus paleistas iš naujo. Prietaisą vėl pastačius horizontaliai, jo paleidimas iš naujo trunka 2 valandas.

► Pav.6

- D) Prietaisui pakilus daugiau kaip 30° nuo horizontalaus paviršiaus, kaip parodyta D-1 paveikslėlyje, jis išsijungia, o temperatūros ekrane kurį laiką rodomas kodas F1. Prietaisą vėl pastačius horizontaliai, jo paleidimas iš naujo trunka 3 minutes. Kai prietaisas pakyla daugiau kaip 70° nuo horizontalaus paviršiaus, kaip parodyta D-2 paveikslėlyje, jis išsijungia, o temperatūros ekrane kodas F6 rodomas tol, kol prietaisas bus paleistas iš naujo. Prietaisą vėl pastačius horizontaliai, jo paleidimas iš naujo trunka 2 valandas.

► Pav.7

- E) Prietaisui pasukus 180° kampu nuo horizontalaus paviršiaus, jis išsijungia, o temperatūros ekrane kodas F6 rodomas, kol prietaisas bus paleistas iš naujo. Prietaisą vėl pastačius horizontaliai, jo paleidimas iš naujo trunka 2 valandas.

USB įkrovimas

Aumulatoriaus skyriuje yra USB prievadas. Veikiant prietaisui, nuolatinė USB prievado išvestis yra 5 V įtampa.

Atminties funkcija

Jei nustatius kontrolinę temperatūrą 5 sekundes neatliekamas joks veiksmas, esama nuostata išsaugoma. Kitą kartą prietaisas įsijungdamas taikys tą nuostatą.

Temperatūros matavimo vienetų perjungimas

Temperatūros vienetus °C (Celsijaus laipsniai) arba °F (Farenheito laipsniai) galite perjungti atlikdami toliau nurodytą procedūrą.

1. Įjunkite prietaisą.
2. Spauskite vėsinimo / šildymo mygtuką, kol prietaiso ekrane ims mirksėti vienetai (°C arba °F).
3. Paspauskite temperatūros didinimo arba mažinimo mygtuką, kad pasirinktumėte vienetus.
4. Paspauskite vėsinimo / šildymo mygtuką arba 5 sekundes nieko nedarykite. Vienetai pasirinkti.

Diržas

1. Prakiškite diržą per kairiąją ir dešiniąją rankenas.
2. Įtvirtinkite diržą.

► Pav.8

Klaidos kodas

Temperatūros ekrane rodomi toliau išvardyti klaidos kodai.

Klaidos kodas	Priežastis
F1	Suaktyvinta apsauga nuo pokrypio. Žr. skyrių apie apsaugos nuo pokrypio funkciją.
F2	Akumulatorius išsikrauna.
F3	Žema įvesties įtampa. Žr. pastraipą apie automobilio įvesties apsaugą.
F4	Aukšta įvesties įtampa. Žr. pastraipą apie apsaugą nuo viršįtampio.
F5	Sutrinko prietaiso jutiklio veikimas. Nuvežkite prietaisą į „Makita“ įgaliojajį arba gamyklinį techninės priežiūros centrą.
F6	Suaktyvinta apsauga nuo pokrypio. Žr. skyrių apie apsaugos nuo pokrypio funkciją.

PRIEŽIŪRA

⚠️ PERSPĖJIMAS. Prieš apžiūrėdami arba atlikdami techninę priežiūrą visada įsitikinkite, kad prietaisas išjungtas, atjungtas, o akumuliatoriaus kasetė yra išimta.

⚠️ PRANEŠIMAS. Niekada nenaudokite gazolino, benzino, skiediklio, alkoholio ar kitų panašių medžiagų. Dėl to gali pasikeisti spalva, forma arba atsirasiti įtrūkių.

Kad gaminsys ir toliau veiktų SAUGIAI bei PATIKIMAI, remonto, bet kokius kitus priežiūros ar reguliavimo darbus turi atlikti „Makita“ įgaliotųjų arba gamyklinės techninės priežiūros centrų darbuotojai, visada naudodami „Makita“ atsarginės dalis.

Valymas

- Reguliariai nuvalykite riebalų dėmes kameroje.
- Nuvalykite kameros vidų, kad nesusidarytų nemalonūs kvapas.
- Reguliariai nuvalykite dulkes nuo filtro, kad pagerėtų vėsinimas.
- Viršutinio dangčio sandarinimo juostelė greitai susitepa, nepamirškite jos dažnai valyti.

Atitirpinimas

Norėdami atitirpinti, išjunkite maitinimą ir palaukite, kol šerkšnas ištirps. Tada nušluostykite vandenį.

Filtro valymas

1. Slankųjį dangtelį stumkite paveikslėlyje parodytos rodyklės kryptimi, tada nuimkite filtro dangtelį.

► Pav.9

2. Išimkite filtrą, jį nuvalykite ir vėl įdėkite į filtro dangtelį.

3. Uždėkite filtro dangtelį.

► Pav.10

PASIRENKAMI PRIEDAI

⚠️ PERSPĖJIMAS. Su „Makita“ prietaisu, nurodytu šiame vadove, rekomenduojama naudoti šiuos priedus. Bet kokių kitų priedų naudojimas gali kelti asmenų sužeidimo pavojų. Priedus naudokite tik nurodytai paskirčiai.

Jei reikia pagalbos arba papildomos informacijos, susijusios su šiais priedais, kreipkitės į vietinį „Makita“ techninės priežiūros centrą.

- Originalus „Makita“ akumuliatorius ir įkroviklis

PASTABA. Kai kurie į sąrašą įtraukti komponentai gali būti prietaiso pakuotėje kaip standartiniai priedai. Tai priklauso nuo šalies.

HOIATUS

Seda seadet tohivad kasutada 8-aastased ja vanemad lapsed ning piiratud füüsiliste, sensorsete või vaimsete võimete või kogemuste ja teadmisteta isikud, kui neile on tagatud järelvalve või juhised seadme ohutu kasutamise kohta ning nad mõistavad kaasnevaid ohte. Lapsed ei tohi seadmega mängida. Lapsed ei tohi seadet järelvalveta puhastada ega hooldada.

TEHNILISED ANDMED

Mudel:		DCW180	
Mahtuvus		20L	
Sisend	Akukassett	Alalisvool 18 V	
	Vahelduvvoolu adapter	Vt märget vahelduvvoolu adapteril. (Sisendpinge sõltub riigist.)	
	Sigaretisüütaja adapter	Alalisvool 12 V / 24 V	
Põrutusvastane kaitsekläss		III	
Kliimatüüp		SN/N/ST/T	
Isolatsioonimaterjal/vahmaterjal		Polüüretaanvaht/tsüklopentaan (C ₅ H ₁₀)	
Külmutusagens		R-1234yf (26 g)	
Talitusvõimsus		Jahutusvõimsus 90 W, soojendusvõimsus 42 W	
Mõõtmed	Välismõõtmed	623 (p) mm × 341 (l) mm × 371,5 (k) mm	
	Sisemised	323 (p) mm × 240 (l) mm × 261 (k) mm	
Netokaal		14,3kg (kahe akuga)/13,0kg (ilma akuta)	
Kaitsekläss		IPX4 (töötab ainult akukomplektiga)	
Tööaeg* (BL1860B x1-ga)	30 °C (85 °F) ümbritsev temperatuur	-18 °C (0 °F) kontrolltemperatuur	2,5 tundi
		5 °C (40 °F) kontrolltemperatuur	8,5 tundi
	0 °C (30 °F) ümbritsev temperatuur	60 °C (140 °F) kontrolltemperatuur	2 tundi
Sobiv akukassett		BL1815N / BL1820 / BL1820B / BL1830 / BL1830B / BL1840 / BL1840B / BL1850 / BL1850B / BL1860B	
Sobiv laadija		DC18RC / DC18RD / DC18RE / DC18SD / DC18SE / DC18SF / DC18SH	

- * Tööajad on ligikaudsed ja võivad sõltuvalt aku tüübist, laadimisolekust ja kasutustingimustest erineda.
- Meie jätkuva uurimis- ja arenguprogrammi tõttu võivad käesolevad spetsifikatsioonid muutuda ilma ette teatamata.
 - Spetsifikatsioonid võivad riigiti erineda.
 - Sõltuvalt teie elukohast ei pruugi mõned eespool loetletud akukassetid ja laadijad saadaval olla.

⚠ HOIATUS! Kasutage ainult eespool loetletud akukassette ja laadijaid. Teiste akukassettide ja laadijate kasutamine võib põhjustada vigastusi ja/või tulekahju.

Sümbolid

Järgnevalt on toodud seadmel kasutatavad sümbolid. Enne kasutamist veenduge, et mõistate nende tähendust.



Lugege kasutusjuhendit.



Ainult EL-i riikidele
Ärge kõrvaldage elektriseadet ega aku-komplekti koos majapidamise olmejäätmetega! Vastavalt Euroopa direktiividele elektri- ja elektroonikaseadmete jäätmete ning patarei- ja akujäätmete kohta ning nende rakendamise kohta vastavalt sise-riikidele õigusaktidele, tuleb elektriseadmed, patareid ja akukomplekt(id), mis on jõudnud kasutusaja lõppu, koguda eraldi ja tagastada keskkonnanõuetele vastavasse ringlussevõtu kohta.



Ettevaatus: tuleoht.

OHUTUSHOIATUSED

1. See seade sobib matkamisel kasutamiseks ainult siis, kui see töötab akukomplektiga.
2. Hoidke seadme ventilatsiooniavad ummistustest vabad.
3. Ärge kasutage sulatustoimingu kiirendamiseks mehaanilisi seadmeid ega muid vahendeid peale tootja soovitatud vahendite.
4. Ärge kasutage seadme toidusäilituskambrites elektriseadmeid, välja arvatud juhul kui need on tootja soovitatud tüüpi.
5. Ärge hoiustage selles seadmes plahvatusohtlikke aineid, näiteks tuleohtlike propellentidega aerosoolipurke.
6. Kui toitejuhe on kahjustatud, peab tootja, hooldustehnik või sarnasel kvalifitseeritud isik selle ohu vältimiseks asendama.
7. Veenduge seadme paigaldamisel, et toitejuhtmel ei ole takistusi ega kahjustusi.
8. Ärge paigutage seadme tagaküljele mitut teistsaldatavat pistikupesa ega teistsaldatavat toiteallikat.
9. Ärge kahjustage külmutusagensi ringlust.

OLULISED TÄHELEPANEKUD

1. Enne kasutamist lugege hoolikalt kasutusjuhendit.
2. Kontrollige, et kasutatav pingevahemik vastab nimiplaadil märgitule, et toitejuhtme pistik vastaks pesale ja tagage, et pistikupesa oleks maandatud.

3. Ärge jätkake seadme kasutamist, kui toitejuhe või pesa on kahjustunud või mis tahes muu elektrikomponent on vigane. Saate see asendamiseks või parandamiseks edasimüüjale või kohalikkusse spetsiaalsesse hooldusvõrgustikku.
4. Ärge asetage seadet tagurpidi ega kallutage üle 15°.
5. Ärge asetage seadet vette ega teistesse vedelikesse, see võib põhjustada elektrilöögi. Ärge jätke seda vihma kätte.
6. Kui seade ei ole kasutuses või seda puhastatakse, eemaldage aku ja lahutage toitejuhe.
7. Seadme kasutamisel tuleb toitejuhtme sisend ja väljund hoida teistest esemetest teatud kaugusel (ligikaudu 15 cm), et mitte mõjutada seadme soojushajumist.
8. Tarvikuid, mida tootja ei soovita, ei ole lubatud kasutada.
9. Ärge laske lastel ega füüsilise puudega isikutel seadet juhendamise või järelevaatamiseta kasutada.
10. Ärge asetage seadet kõrge temperatuuriga gaasi- või elektripliidi kõrvale, see võib põhjustada õnnetusi.
11. Ärge käituge toitenuppu sageli (vähemalt 5 minutit iga kord), et vältida kompressori kahjustamist).
12. Tulekahju või lühiste vältimiseks ärge asetage seadmesse metallfooliumit ega muid juhtivaid materjale.
13. Ärge kasutage toote puhastamiseks keemilisi pesuvedelikke ega tööriistu.
14. Sisestage pistik täielikult „DC IN“ sisendpessa. Kui te seda ei tee, võib pistik deformeeruda või põhjustada tulekahju.
15. Puhastage sigaretsisüütaja pesa enne pistiku sisestamist. Kui te seda ei tee, võib pistik deformeeruda või põhjustada tulekahju.
16. Ärge kasutage seadet sõidu ajal. See võib õnnetuse põhjustada.
17. Kui auto aku hakkab tühjenema, kasutage seadet töötava mootoriga. Pärast seadme kasutamist eemaldage pistik sigaretsisüütaja pesast, et vältida auto aku koormamist.
18. Ärge kuritarvitage vahelduvvoolu adapterit ja sigaretsisüütaja adapterit.
19. Puhastage vahelduvvoolu adapteri ja sigaretsisüütaja adapteri pistikut. Pistiku külge kinnituv mustus (vesi ja sool) võivad põhjustada roostet ja põhjustada halva juhitavuse, deformatsiooni või tulekahju.
20. Ärge puudutage vahelduvvoolu adapteri ja sigaretsisüütaja adapteri pistikut kohe pärast tööd. Need võivad olla väga kuumad ja põhjustada põletusi.
21. Ärge demonteerige seadet.
22. Ärge laadige auto akut seadme kasutamise ajal. Tootetele võib rakendada lubamatut pinget, põhjustades rikke või tulekahju.
23. Ärge kasutage seadme läheduses süttivaid pihuseid. Need võivad põhjustada tulekahju.

24. Ärge puudutage kasutamise ajal märgade kätete seadme sees olevaid komponente, eriti neid, mis on metallist. See võib põhjustada külmakahjustuse.
25. Ärge katsuge pistikut märja ega rasvase käega. See võib põhjustada elektrilöögi.
26. Ärge pange seadmesse ravimeid ega akadeemilisi materjale. See seade ei suuda hoiustada materjale, mis nõuavad ranget temperatuuri reguleerimist.
27. Ärge kasutage seadet astme ega toolina. See võib põhjustada kukkumisi ja vigastusi.
28. Ärge jätke seada seadet soojadesse kohtadesse, näiteks päikese käes olevasse autosse. See võib põhjustada tulekahju.
29. Ärge lubage väikelastel ja loomadel selle seadmega mängida. Hoiustage seadet lastele kättesaadmatel kohtadel.
30. Ärge täitke seadet liigselt toidu ja joogiga. Jahutusvõime võib väheneda, põhjustades toidu ja joogi riknemise.
31. Olge tähelepanelik aku tühjenemise suhtes toidu sooja või jaheda hoidmisel. Ärge hoiustage pikaajalisi avatud toiduaineid. Toidud ja joogid võivad rikneda.
32. Ärge kasutage seadet soojusallikate või gaasiseadmete kõrval. Jahutusvõime võib väheneda või gaasilekke võib põhjustada tulekahju.
33. Ärge kasutage seadmelt jää või härmatise eemaldamiseks nuga ega kruvikeerajat. See võib seadme sisemust kahjustada ja põhjustada rikke või seadmes olev gaas või õli võib väljuda pritsida.
34. Ärge kasutage mootori generaatori alalisvoolu väljundit (DC) toiteallikana. See võib põhjustada rikke.
35. Ärge pange vett jne otse seadmesse. Vesi võib masinasse sattuda ja rikkeid põhjustada. Kui kambris on kogunenud vett, pühkige see pehme lapiga ära.
36. Olge ülemise katte avamisel ja sulgemisel ettevaatlik, et te sõrmi vahele ei jätkaks.
37. Ärge pange seadmesse toite, mis on soojendusrežiimi kasutamisel kergestiriknevad. Toidud ja joogid võivad rikneda.
38. Soojendusrežiimi kasutamisel ärge puudutage seadme sisemust pikalt käega. Madala temperatuuri põletusohu.
39. Ärge kasutage seda seadet külmutusautos ega külmkambris. Külmutusautodes ja külmkambrites esineb sageli kondenseerumine, põhjustades veepiiskade kukkumise seadmele ja selle rikkeid.
40. Ärge pange seadmesse lemmikloomi. Seade ei saa loomi päästa.
41. Ärge pange külmaainet katkisesse kotti. Külmaaine lekkimisel seadmes võib seadme metallosa korrodeeruda. Külmaaine lekkimisel pühkige see niiske pehme riidega puhtaks ja seejärel pehme riidega kuivaks.
42. Paigaldage õlarihm kindlalt, et see seadme raskuse tõttu maha ei kukuks. Vastasel juhul võib seade kukkuda ja vigastusi põhjustada.
43. Seadmesse söögi ja joogi panemisel sisestage kõigepealt külm või kuum asi. Seade ei suuda lühikese aja jooksul jahutada ega soojendada.
44. Seadet autos kasutades paigaldage seade stabiilsesse kohta, näiteks pagasiruumi või tagaistmete jalaruumi ning kinnitage see. Ärge pange seadet ebastabiilselt istmele. Kui auto sõidu ajal järsult paigalt võtab või peatub, võib seade ümber kukkuda ja liikuda, tekitades vigastusi.
45. Hoidke seadet kandmisel kindlalt. Vastasel juhul võib seade maha kukkudes rikki minna või jalgaledele kukkudes vigastuse põhjustada.
46. Seadme kõrvaldamine



See märgistus näitab, et seda seadet ei tohi kogu ELis kõrvaldada koos muude olmejäätmetega. Jäätmete kontrollimatust kõrvaldamisest keskkonnale või inimeste tervisele tekkiava kahju vältimiseks võtke see vastutustundlikult ringlusse, et edendada materjalivarude jätkusuutlikku taaskasutust. Isolatsiooni gaas on tuleohtlik. Kõrvaldage seade kasutusest ainult volitatud jäätme-käitluskeskuses. Ärge laske leegiga kokku puutuda.

Akutoitel töötava seadme ohutushoiatused

Akutoitel töötava seadme kasutamine ja hooldamine

- Vältige juhuslikku käivitamist. Veenduge enne akukomplektiga ühendamist, seadme ülesvõtmist ja kandmist, et lüliti on väljalülitatud asendis.** Seadme kandmine nii, et teie sõrm on lüliti või sisselülitatud seadme pingestamine võib põhjustada õnnetusi.
- Enne seadistamist, tarvikute vahetamist või seadme hoiule panekut eemaldage seadme akukomplekt.** Sellise ettevaatusabinõu kasutamine hoiab ära seadme tahtmatu käivitamise.
- Laadige ainult tootja määratud laadijaga.** Ühte tüüpi akukomplektile sobiv laadija võib tekitada tulekahju ohu, kui seda kasutatakse teiste akukomplektidega.
- Kasutage seadmeid ainult ettenähtud akukomplektidega.** Teiste akukomplektide kasutamine võib põhjustada vigastuste ja tulekahju ohu.
- Kui akukomplekt ei ole kasutuses, hoidke seda eemal muudest metallobjektidest nagu kirjaklambrid, mündid, võtmed, naelad, kruvid ja teised väikesed metallobjektid, mis võivad kahe klemmi vahel ühenduse luua.** Akuklemmide lühisesse viimine võib põhjustada põletusi või tulekahju.

6. Kuritarvitamise korral võib patareist paiskuda vedelikke; vältige kokkupuudet. Juhusliku kokkupuute korral loputage veega. Kui vedelik puutub kokku silmadega, pöörduge arsti poole. Akust paiskunud vedelik võib põhjustada ärritust või põletusi.
7. Ärge kasutage akukomplekti või seadet, mis on kahjustunud või muudetud. Kahjustunud või muudetud akud võivad käituda ettearvamatult, põhjustades tulekahju, plahvatuse või vigastuste ohu.
8. Ärge laske akukomplektil puutuda kokku tule või liiga kõrgete temperatuuridega. Kokkupuude tulega või temperatuuriga üle 130 °C, võib põhjustada plahvatuse.
9. Järgige kõiki laadimisjuhiseid ja ärge laadige akukomplekti või seadet väljaspool juhendis toodud temperatuurivahemikku. Vale või väljaspool ettenähtud temperatuurivahemikku tehtav laadimine võib akut kahjustada ja suurendada tuleohtu.
10. Laske hooldustoiminguid teostada ainult kvalifitseeritud spetsialistidel, kes kasutavad originaalvaruosi. Nii tagate seadme jätkuva ohutuse.
11. Ärge muutke ega proovige seadet või akukomplekti parandada, välja arvatud juhul, kui see on toodud kasutus- ja hooldusjuhendis.
7. Ärge põletage akukassetti isegi siis, kui see on tugevalt kahjustatud või täielikult kulunud. Akukassetti võib tules plahvatada.
8. Olge ettevaatlik, et aku ei kukuks ega saaks põrutada.
9. Ärge kasutage kahjustatud akut.
10. Sisalduvatele liitiumioonakudele kehtivad ohtlike kaupade seadusandluse nõuded. Kaubanduslike vedude puhul, nt kolmandate osapoolte, ekspeditoorite puhul, tuleb jälgida pakendamise ja märgistamise erinõudeid. Lähetatava kauba ettevalmistamiseks tuleb konsulteerida ohtlike materjalide eksperdigaga. Järgige ka üksikasjalikumaid riiklikke eeskirju. Teipige või katke kinni avatud klemmid ja pakendage aku nii, et see ei saaks pakendis liukuda.
11. Akukasseti kõrvaldamisel eemaldage see seadmelt ja kõrvaldage see ohutusse kohta. Järgige aku kõrvaldamisega seotud kohalikke eeskirju.
12. Kasutage akusid ainult nende toodetega, mille on määranud Makita. Akude paigaldamine nõuetele mittevastavatele toodetele võib põhjustada tulekahju, liigse kuumuse, plahvatuse või elektrilöödi lekke.
13. Kui seadet ei kasutata pikka aega, tuleb aku seadmest eemaldada.

Olulised ohutusjuhiseid akukassetile

1. Enne akukasseti kasutamist lugege kõiki juhiseid ja ettevaatusabinõusid (1) akulaadijal, (2) akul ja (3) akut kasutaval seadmelt.
2. Ärge demonteerige akukassetti.
3. Kui tööaeg on muutunud liialt lühikeseks, peatage töötamine kohe. See võib tekitada ülekuumenemise, võimalike põletuste ja isegi plahvatusohu.
4. Kui elektrolüüt satub silma, loputage see veega välja ja pöörduge kohe arsti poole. See võib põhjustada nägemise kaotuse.
5. Ärge lühistage akukassetti.
 - (1) Ärge puudutage klemme elektrit juhtiva materjaliga.
 - (2) Vältige akukasseti ladustamist koos muude metallsemetega nagu naelad, mündid jne.
 - (3) Ärge laske akukassetidel puutuda kokku vee või vihmaga.

Aku lühis võib põhjustada suure voolutugevuse, ülekuumenemise, võimalikke põletusi ja isegi riket.
6. Ärge hoiustage ega kasutage seadet ja akukassetit kohtades, kus temperatuur võib saavutada või ületada 50 °C (122 °F).

HOIDKE NEED JUHISED ALLES.

⚠ETTEVAATUST! Kasutage ainult ehtsaid Makita akusid. Mitteehtsate Makita akude või muudetud akude kasutamine võib põhjustada aku plahvatamise, tekitades tulekahju, kehavigastusi ja kahjustusi. See tühistab ka Makita seadme ja laadija Makita garantii.

Näpunäited aku maksimaalse tööea säilitamiseks

1. Laadige akukassetti enne selle täielikku tühenemist. Peatage alati seadme töö ja laadige akukassetti, kui täheldate seadme vähenenud võimsust.
2. Ärge laadige kunagi täiesti täislaetud akukassetti. Ülelaadimine vähendab aku tööiga.
3. Laadige akukassetti toatemperatuuril 10 °C–40 °C (50 °F–104 °F). Laske kuuma akukassetil enne laadimist maha jahtuda.
4. Laadige akukassetti, kui te ei kasuta seda pika aja jooksul (enam kui kuus kuud).

OSADE KIRJELDUS

► Joon.1

1	Juhtpaneel	2	Akukate	3	Ülemise kate konks
4	Ülemine kate	5	Käepide	6	Kandesang
7	Avaja	8	Filtri kate	9	Ratas
10	„DC IN“ pesa	11	Temperatuuri suurendusnupp	12	Toitenupp
13	Jahutuse/soojenduse lülitsusnupp	14	Temperatuuri näidik	15	Aku näidik
16	Temperatuuri vähendusnupp	–	–	–	–

TÖÖTAMINE

1. Toiteallika ühendamine

A) Aku

⚠ETTEVAATUST! Lülitage seade alati enne akukasseti paigaldamist või eemaldamist välja.

⚠ETTEVAATUST! Hoidke seadet ja akukassetti akukasseti paigaldamise või eemaldamise ajal kindlalt. Seadme ja akukasseti kindlalt hoidmata jätmine võib põhjustada nende käest libisemist ja tekitada kahju seadmele ja akukassetile ning kehavigastusi.

Avage akukasseti paigaldamiseks akukate. Joondage akukasseti keel korpusesse oleva soonega ja libistage see kohale. Sisestage see täielikult, kuni see kohale klõpsatab. Seejärel sulgege akukate. Akukasseti eemaldamiseks libistage see seadmest välja, libistades samal ajal kasseti esiküljel olevat nuppu.

► Joon.2

► 1. Punane näidik 2. Nupp 3. Akukassett

⚠ETTEVAATUST! Paigaldage akukassett alati täielikult, kuni punast näidikut pole näha. Vastasel juhul võib see kogemata seadmest välja kukkuda, vigastades teid või kedagi teie ümber.

⚠ETTEVAATUST! Ärge paigaldage akukassetti jõuga. Kui kassett ei libise lihtsalt sisse, sisestatakse seda valesti.

TÄHELEPANU. Paigaldada saab kuni kaks akukassetti, kuigi seade kasutab töötamiseks ühte.

B) Vahelduvvoolu adapter (Kasutamiseks ainult vabaajasõidukiga)

Seadme kasutamisel vahelduvvooluga, kasutage seadmega kaasas olevat vahelduvvoolu adapterit. Sisestage pistik seadme „DC IN“ sisendpesa ja ühendage seejärel teine ots väljundiga.

C) Sigaretisüütaja adapter

Seadme kasutamisel sigaretisüütaja adapteriga, kasutage seadmega kaasas olevat sigaretisüütaja adapterit. Sisestage pistik seadme „DC IN“ sisendpesa ja ühendage seejärel teine ots sigaretisüütaja pesa.

⚠ETTEVAATUST! Sisestage pistik täielikult „DC IN“ sisendpesa. Kui te seda ei tee, võib pistik deformeeruda või põhjustada tulekahju.

⚠ETTEVAATUST! Kui toitejuhe ei ole ühendatud, sulgege alati kindlalt „DC IN“ pistikupesaga kate.

PANE TÄHELE! Pärast akukarbi seadmesse paigaldamist ja umbes 24 tundi töötamist lülitage akukarp automaatselt välja, et akukarpi kaitsta. Sellisel juhul ei saa seade normaalselt töötada ja aku indikaator kustub.

Kui aku on vaja taastada, tuleks akukarp eemaldada ja uuesti paigaldada.

MÄRKUS: kui seadme toiteallikat vahetatakse, lõpetab kompressor umbes 3 minutiks töö, et kompressorit kaitsta.

MÄRKUS: pärast seadme väljalülitamist kulub kompressori taaskäivitamiseks kompressori kaitse tõttu umbes 3 minutit.

2. Seadme sisselülitamine

Seadme sisselülitamiseks vajutage toitenuppu. Seadme väljalülitamiseks vajutage uuesti toitenuppu.

3. Jahutus-/soojendusrežiimide vahel lülitamine

Vajutage töörežiimi muutmiseks jahutuse/soojenduse lülitsusnuppu.

Temperatuuri näidikul vilgub kontrolltemperatuur.

- Kui seade töötab jahutusrežiimil on kontrolltemperatuuriks –18 °C, –10 °C, 0 °C, 5 °C või 10 °C (0 °F, 15 °F, 30 °F, 40 °F või 50 °F).
- Kui seade töötab soojendusrežiimil on kontrolltemperatuuriks, 55 °C või 60°C (130 °F või 140°F).

4. Kontrolltemperatuuri valimine

Vajutage kontrolltemperatuuri valimiseks temperatuuri suurendusnuppu või vähendusnuppu.

Seade alustab ühtegi toimingut tegemata jahutamist/soojendamist 5 sekundi pärast, seejärel lõpetab kontrolltemperatuur viikumise ja temperatuuri näidikul kuvatakse praegune temperatuur.

Seade lõpetab jahutamise/soojendamise, kui praegune temperatuur saavutab kontrolltemperatuuri.

Näpunäiteid tõhusaks jahutamiseks

Ülemise katte avamine pikkadeks perioodideks võib põhjustada kambris temperatuuri olulise tõusu.







- Puhastage regulaarselt toiduga kokku puutuda võivaid pindu ja juurdepääsetavaid drenaazüsteeme.
- Hoistage toorest liha ja kala kambr sobivates mahutites, et see ei puutuks teiste toiduainetega kokku ega tilguks neile peale.
- Kui kamber jäetakse pikaks ajaks tühjaks, tehke järgmist.
 - Lülitage seade välja.
 - Sulatage kamber.
 - Puhastage ja kuivatage kamber.
 - Kambrisse hallituse tekkimise vältimiseks jätke ülemine kate avatuks.

FUNKTSIOON

Aku järelejäänud mahtuvuse näitamine

Aku näidik näitab aku järelejäänud mahtuvust.

Aku järelejäänud mahtuvust näidatakse järgmise tabelina.

















Aku näidiku olek	Aku järelejäänud mahtuvus
 Sees  Väljas	
	50% kuni 100%
	20% kuni 50%
	0% kuni 20%
 (Vilgub)	Laadige akut

(Ainult näidikuga akukassetidel)

Vajutage akukassetil olevat kontrollnuppu, et näidata aku järelejäänud mahtuvust. Näidiku märgutuled süttivad mõneks sekundiks.

► Joon.3

► 1. Näidiku märgutuled 2. Kontrollnupp

Näidiku märgutuled			Järelejäänud mahtuvus
 Süttinud	 Väljas	 Vilgub	
			75% kuni 100%
			50% kuni 75%
			25% kuni 50%
			0% kuni 25%
			Laadige akut.
 	 		Aku võib olla rikkis.

TÄHELEPANU. Sõltuvalt kasutustingimustest ja ümbritsevast temperatuurist, võib näidustus tegelikust mahtuvusest veidi erineda.

Seadme-/akukaitsesüsteem

Seade on varustatud kaitsesüsteemiga. See süsteem katkestab seadme ja aku tööea pikendamiseks automaatselt toite. Seade lõpetab automaatselt töö, kui seadmele või akule kehtiv mõni järgmistest tingimustest.

1. Aku alalaadimiskaitse

Kui aku hakkab tühenema, seiskub seade automaatselt. Aku näidikul kuvatakse, et aku vajab laadimist. Eemaldage akud seadmelt ja laadige neid.

2. Liigvoolu kaitse

Kui seadet kasutatakse viisil, mis põhjustab ebatavaliselt suure voolutugevuse, seiskub seade automaatselt. Sellises olukorras tuleb lõpetada rakendus, mis seadme ülekoormuse põhjustab. Seejärel tuleb seade taaskäivitada.

3. Auto sisendi kaitse

Kui auto sisendpinge on väiksem kui nimipinge, lülitab see kaitsesüsteem seadme välja ja temperatuuri näidikul kuvatakse „F3“ ning kõlab helisignaali.

4. Ülepinge kaitse

Kui sisendpinge on suurem kui nimipinge, lülitab see kaitseüsteem seadme välja ja temperatuuri näidikul kuvatakse „F4“ ning kõlab helisignaali.

5. Lühise kaitse

Vooluringil on lühise eest kaitsmiseks lühise kaitse. Sellises olukorras viige seade Makita volitatud või tehase teeninduskeskustesse.

Kallutuskaitsese funktsioon

Seade on varustatud kallutuskaitsese funktsiooniga. Kui seade töötab jahutusrežiimis, lülitub see automaatselt välja, kui see on paigutatud ühte järgmistest asenditest.

A) Kui seade on tasapinnast rohkem kui 30° nurga alla, nagu on näidatud joonisel A-1, lülitub seade välja ja temperatuuri näidikul kuvatakse mõnd aega „F1“. Pärast tasasele pinnale naasmist kulub taaskäivitamiseni 3 minutit.

Kui seade on tasapinnast rohkem kui 70° nurga all, nagu on näidatud joonisel A-2, lülitub seade välja ja temperatuuri näidikul kuvatakse taaskäivitamiseni „F6“. Pärast tasasele pinnale naasmist kulub taaskäivitamiseni 2 tundi.

► Joon.4

B) Kui seade on tasapinnast rohkem kui 30° nurga all, nagu on näidatud joonisel B-1, lülitub seade välja ja temperatuuri näidikul kuvatakse mõnd aega „F1“. Pärast tasasele pinnale naasmist kulub taaskäivitamiseni 3 minutit.

Kui seade on tasapinnast rohkem kui 40° nurga all, nagu on näidatud joonisel B-2, lülitub seade välja ja temperatuuri näidikul kuvatakse taaskäivitamiseni „F6“. Pärast tasasele pinnale naasmist kulub taaskäivitamiseni 2 tundi.

► Joon.5

C) Kui seade on tasapinnast rohkem kui 30° nurga all, nagu on näidatud joonisel C-1, lülitub seade välja ja temperatuuri näidikul kuvatakse mõnd aega „F1“. Pärast tasasele pinnale naasmist kulub taaskäivitamiseni 3 minutit.

Kui seade on tasapinnast rohkem kui 70° nurga all, nagu on näidatud joonisel C-2, lülitub seade välja ja temperatuuri näidikul kuvatakse taaskäivitamiseni „F6“. Pärast tasasele pinnale naasmist kulub taaskäivitamiseni 2 tundi.

► Joon.6

D) Kui seade on tasapinnast rohkem kui 30° nurga all, nagu on näidatud joonisel D-1, lülitub seade välja ja temperatuuri näidikul kuvatakse mõnd aega „F1“. Pärast tasasele pinnale naasmist kulub taaskäivitamiseni 3 minutit.

Kui seade on tasapinnast rohkem kui 70° nurga all, nagu on näidatud joonisel D-2, lülitub seade välja ja temperatuuri näidikul kuvatakse taaskäivitamiseni „F6“. Pärast tasasele pinnale naasmist kulub taaskäivitamiseni 2 tundi.

► Joon.7

E) Kui seade keeratakse tasapinnalt 180° nurga alla, lülitub seade välja ja temperatuuri näidikul kuvatakse taaskäivitamiseni „F6“. Pärast tasasele pinnale naasmist kulub taaskäivitamiseni 2 tundi.

USB laadimine

Akuruumis on USB-port. USB-port väljastab pidevalt tööolekus 5 V pinget.

Mälufunktsioon

Pärast kontrolltemperatuuri seadistamist jäetakse praegune seadistus mälu, kui kasutaja ei tee 5 sekundi jooksul ühtegi toimingut. Järgmine kord käivitub seade sama sättega.

Temperatuuriühiku vahetamine

Temperatuuriühikut °C (kraadi Celsiuse skaalal) või °F (kraadi Fahrenheiti skaalal) saab vahetada järgmiselt.

1. Lülitage seade sisse.
2. Vajutage jahutuse/soojenduse lülitusnuppu, kuni ühik (°C või °F) hakkab vilkuma.
3. Vajutage ühiku valimiseks temperatuuri suuredusnuppu või vähendusnuppu.
4. Vajutage jahutuse/soojenduse lülitusnuppu või ärge tehke seadmel 5 sekundi jooksul ühtegi toimingut. Ühiku valimine on lõpule viidud.

Õlarihm

1. Pange rihtm läbi vasaku ja parema käepideme.
2. Kinnitage rihtm.

► Joon.8

Veakood

Kindlate tõrgete korral kuvatakse temperatuuri näidikul järgmine kood.

Veakood	Põhjus
F1	Kallutuskaitsese aktiveeritud. Vt kallutuskaitsese funktsiooni jaotist.
F2	Aku tühjeneb.
F3	Sisendpinge on madal. Vt auto sisendi kaitse jaotist.
F4	Sisendpinge on kõrge. Vt ülepinge kaitse jaotist.
F5	Seadme anduril esineb tõrge. Viige seade Makita volitatud või tehase teeninduskeskustesse.
F6	Kallutuskaitsese aktiveeritud. Vt kallutuskaitsese funktsiooni jaotist.

HOOLDUS

⚠ETTEVAATUST! Veenduge alati enne seadme kontrollimist või hooldamist, et seade on välja lülitatud, vooluvõrgust väljas ja et akukassett on eemaldatud.

PANE TÄHELE! Ärge kasutage kunagi bensiini, vedeldit, alkoholi ega muud sarnast. Tulemuseks võib olla värvimuutus, deformatsioon või praod.

Toote OHUTUSE ja TÖÖKINDLUSE säilitamiseks peavad remonditöid ja mis tahes muid hooldustöid või kohandusi tegema Makita volitatud või tehase teeninduskeskused, kasutades alati Makita varuosi.

Puhastamine

- Puhastage regulaarselt kambri õliplekki.
- Puhastage haisu vältimiseks kambri sisemus.
- Külmutustõhususe parandamiseks puhastage filtrit regulaarselt tolmust.
- Ülemise katte tihendusriba määrduv kergesti, puhastage seda õigeaegselt.

Sulatamine

Sulatamiseks lülitage toide välja ja oodake jää sulamist. Seejärel pühkige vesi ära.

Filtri puhastamine

1. Lükake libisev kate joonisel noolega näidatud suunas ja võtke filtri kate maha.
▶ **Joon.9**
2. Võtke filter maha, puhastage ja paigaldage uuesti seadmesse.
3. Paigaldage filtrikate seadmele.
▶ **Joon.10**

VALIKULISED TARVIKUD

⚠ETTEVAATUST! Neid tarvikud või lisaseadmeid on soovitatav kasutada selles juhendis nimetatud Makita seadmega. Mis tahes teiste tarvikute või lisaseadmete kasutamine võib tekitada inimvigastuste ohtu. Kasutage tarvikud või lisaseadmeid ainult selleks ettenähtud otstarbel.

Kui vajate nende tarvikute kohta lisateavet, pöörduge kohaliku Makita teeninduskeskuse poole.

- Makita ehtne aku ja laadija

TÄHELEPANU. Mõned loetletud esemed võivad olla seadme komplektis standardvarustusena. Need võivad riigiti erineda.

OSTRZEŻENIE!

To urządzenie może być używane przez dzieci w wieku od 8 lat oraz przez osoby o ograniczonych zdolnościach ruchowych, postrzegania lub umysłowych lub osoby nieposiadające doświadczenia i wiedzy, jeśli odbywa się to pod nadzorem i po uzyskaniu instrukcji dotyczących używania urządzenia w sposób bezpieczny oraz po zrozumieniu ryzyka związanego z korzystaniem z urządzenia. Dzieciom nie wolno jest bawić się urządzeniem. Dzieciom nie wolno czyścić urządzenia i przeprowadzać czynności konserwacyjnych bez nadzoru.

DANE TECHNICZNE

Model:		DCW180	
Pojemność		20 l	
Wejście	Akumulator	Prąd stały (DC) 18 V	
	Zasilacz sieciowy	Patrz oznaczenie na zasilaczu sieciowym. (Napięcie wejściowe różni się w zależności od kraju.)	
	Zasilacz do gniazda zapalniczki	Prąd stały (DC) 12 V / 24 V	
Klasa ochronności		III	
Klasa klimatyczna		SN / N / ST / T	
Materiał izolacyjny / Materiał spieniający		Piana poliuretanowa / Cyklopentan (C ₅ H ₁₀)	
Czynnik chłodniczy		R-1234yf (26 g)	
Moc pracy		moc chłodzenia 90 W, moc podgrzewania 42 W	
Wymiary	Wymiary zewnętrzne	623 mm (dł.) x 341 mm (szer.) x 371,5 mm (wys.)	
	Wnętrze komory	323 mm (dł.) x 240 mm (szer.) x 261 mm (wys.)	
Masa netto		14,3kg (z dwoma bateriami)/13,0kg (bez baterii)	
Stopień ochrony		IPX4 (tylko w przypadku zasilania akumulatorem)	
Czas pracy* (z BL 1860B x 1)	temperatura otoczenia 30°C (85°F)	ustawiona temperatura -18°C (0°F)	2,5 godziny
		ustawiona temperatura 5°C (40°F)	8,5 godziny
	temperatura otoczenia 0°C (30°F)	ustawiona temperatura 60°C (140°F)	2 godziny
Właściwy akumulator		BL1815N / BL1820 / BL1820B / BL1830 / BL1830B / BL1840 / BL1840B / BL1850 / BL1850B / BL1860B	
Właściwa ładowarka		DC18RC / DC18RD / DC18RE / DC18SD / DC18SE / DC18SF / DC18SH	

* Czasy pracy są przybliżone i mogą się różnić w zależności od typu akumulatorów, stanu ich naładowania oraz warunków użytkowania.

- Z uwagi na stałe prowadzony program badawczo-rozwojowy, przedstawione tu dane techniczne mogą ulec zmianie bez uprzedzenia.
- Dane techniczne mogą się różnić w zależności od kraju.
- Niektóre z wymienionych powyżej kaset akumulatorów i ładowarek mogą być niedostępne w pewnych krajach.

⚠ OSTRZEŻENIE: Należy używać wyłącznie akumulatorów i ładowarek z powyższej listy. Użycie jakiegokolwiek innego akumulatora i ładowarki może być przyczyną obrażeń i/lub pożaru.

Symbole

Poniżej przedstawiono symbole, które mogą być użyte w odniesieniu do urządzenia. Przed użyciem użytkownik powinien sprawdzić, czy rozumie ich znaczenie.



Należy przeczytać instrukcję obsługi.



Dotyczy tylko państw UE
Nie wyrzucać urządzeń elektrycznych i akumulatorów wraz z odpadami komunalnymi! Zgodnie z europejską dyrektywą w sprawie zużytego sprzętu elektrycznego i elektronicznego oraz przepisami wdrożonymi w związku z nią w krajowych systemach prawnych, urządzenia elektryczne i elektroniczne, baterie i akumulatory oraz pakiety akumulatorów po zakończeniu eksploatacji muszą być zbierane osobno i oddawane do placówki recyklingowej, spełniającej wymagania środowiskowe.



Przeostrożność: ryzyko pożaru.

OSTRZEŻENIA DOTYCZĄCE BEZPIECZEŃSTWA

- To urządzenie nadaje się do użytku na kempingu tylko, gdy jest zasilane akumulatorem.
- Dbać, aby otwory wentylacyjne na urządzeniu nie były zablokowane.
- Nie stosować urządzeń mechanicznych ani innych środków przyspieszenia procesu rozmrażania, poza tymi, które są zalecane przez producenta.
- Nie używać urządzeń elektrycznych wewnątrz komór do przechowywania żywności, poza tymi, które są zalecane przez producenta.
- Nie przechowywać w urządzeniu artykułów wybuchowych, takich jak pojemniki ciśnieniowe z palnymi propelentami.
- Jeśli przewód zasilający jest uszkodzony, w celu uniknięcia zagrożenia musi zostać wymieniony przez producenta, jego agenta serwisowego lub osobę o podobnych kwalifikacjach.
- Podczas ustawiania urządzenia należy sprawdzić, czy przewód zasilający nie jest przytrzaśnięty lub uszkodzony.
- Nie umieszczać przenośnych listew zasilających ani przenośnych źródeł zasilania z tyłu urządzenia.
- Nie uszkadzać obiegu czynnika chłodniczego.
- Jeśli przewód zasilający lub gniazdko są uszkodzone lub jakkolwiek część elektryczna jest uszkodzona należy zaprzestać korzystania z tego produktu. W takim przypadku należy odesłać tę część do sprzedawcy lub odpowiedniej sieci serwisowej w celu wymiany lub naprawy.
- Nie stawiać produktu do góry nogami ani nie przechylać o więcej niż 15°.
- Nie zanurzać urządzenia w wodzie ani innej cieczy, aby nie doszło do porażenia prądem. Nie wystawiać na działanie deszczu.
- Gdy produkt nie jest używany należy go wyczyścić, wyjąć akumulator i odłączyć wtyczkę zasilania.
- Gdy urządzenie jest eksploatowane, wejście i wyjście przewodu zasilającego powinny się znajdować w pewnej odległości (ok. 15 cm) od innych przedmiotów, aby nie wpływać na rozpraszanie ciepła urządzenia.
- Nie wolno używać żadnych akcesoriów niezalecanych przez producenta.
- Dzieci i osoby z niepełnosprawnością fizyczną nie mogą obsługiwać urządzenia bez kierownictwa lub nadzoru.
- Nie umieszczać urządzenia w pobliżu wysokotemperaturowego pieca gazowego lub elektrycznego, aby zapobiec wypadkom.
- Nie uruchamiać przyciskiem zasilania zbyt często (za każdym razem zachować co najmniej 5-minutowy odstęp), aby nie uszkodzić sprężarki.
- Nie wkładać metalowej folii ani innych materiałów przewodzącym, aby nie doprowadzić do pożaru lub zwarcia.
- Nie używać chemicznych płynów czyszczących ani twardych narzędzi do czyszczenia produktu.
- Włożyć wtyczkę całkowicie do gniazda „DC IN”. Niezastosowanie się do tego może spowodować odkształcenie wtyczki i pożar.
- Przed włożeniem wtyczki wyczyścić gniazdo zapalniczek. Niezastosowanie się do tego może spowodować odkształcenie wtyczki i pożar.
- Nie obsługiwać urządzenia podczas kierowania pojazdem. Może to doprowadzić do wypadku.
- Jeśli stan naładowania akumulatora samochodowego będzie niski, używać urządzenia przy pracującym silniku samochodu. Po skożystaniu z urządzenia odłączyć je z gniazda zapalniczek, aby uniemożliwić ładowanie z akumulatora samochodu.
- Nie stosować nadmiernej siły w stosunku do zasilacza sieciowego i zasilacza do gniazda zapalniczek.
- Czyścić wtyczkę zasilacza sieciowego i zasilacza do gniazda zapalniczek. Zanieczyszczenia, takie jak woda lub sól, przylegające do wtyczki, mogą powodować rdzewienie i słabą przewodność, odkształcenie lub pożar.
- Nie dotykać wtyczki zasilacza sieciowego i zasilacza do gniazda zapalniczek natychmiast po użyciu. Mogą być one bardzo gorące i spowodować oparzenia.
- Nie demontować urządzenia.
- Podczas korzystania z urządzenia nie można ładować akumulatora samochodowego. Do produktu może być doprowadzone niedopuszczalne napięcie, co może doprowadzić do usterek lub pożaru.
- Nie używać rozpylacza z palną substancją w pobliżu urządzenia. Niezastosowanie się do powyższego może spowodować pożar.

WAŻNE INFORMACJE

- Przed użyciem dokładnie zapoznać się z instrukcją obsługi.
- Sprawdzić, czy stosowany zakres napięcia jest taki sam, jak podany na tabliczce znamionowej, czy wtyczka przewodu zasilającego pasuje do gniazdko i upewnić się, że gniazdko jest dobrze uziemione.

24. **Gdy urządzenie pracuje, nie dotykać mokrymi rękami elementów, zwłaszcza wykonanych z metalu, wewnątrz urządzenia.** Może to spowodować odmrożenia.
25. **Nie manipulować wtyczką wilgotnymi lub tłustymi dłońmi.** Niezastosowanie się do powyższego może być przyczyną porażenia prądem elektrycznym.
26. **Nie należy wkładać do urządzenia takich materiałów jak leki czy materiały naukowe.** Urządzenie nie pozwala na przechowywanie materiałów wymagających ścisłej kontroli temperatury.
27. **Nie używać produktu jako stołka lub krzesła.** Niezastosowanie się do powyższego może skutkować upadkiem lub obrażeniami.
28. **Nie zostawiać urządzenia w gorących miejscach, np. w samochodzie na słońcu.** Niezastosowanie się do powyższego może spowodować pożar.
29. **Nie pozwalać małym dzieciom i zwierzętom domowym bawić się urządzeniem. Przechowywać urządzenie poza zasięgiem dzieci.**
30. **Nie przepelniać urządzenia żywnością i napojami.** Wydajność chłodzenia może się obniżyć, co może doprowadzić do zepsucia się żywności i napojów.
31. **Należy pilnować, aby nie doprowadzić do całkowitego rozładowania się akumulatora, gdy urządzenie chłodzi lub podgrzewa żywność oraz napoje. Nie przechowywać otwartej żywności przez długi czas.** Żywność i napoje mogą się zepsuć.
32. **Nie używać w pobliżu materiałów palnych i urządzeń gazowych.** Wydajność chłodzenia może się obniżyć, lub wyciek gazu może spowodować pożar.
33. **Nie używać noża ani śrubokrętu do usuwania lodu lub szronu z urządzenia.** Niezastosowanie się do powyższego może spowodować zniszczenie wnętrza urządzenia oraz nieprawidłowe działanie lub zamknięty gaz albo olej mogą wytrysnąć.
34. **Nie używać wyjścia DC agregatu prądotwórczego jako źródła zasilania.** Może to doprowadzić do usterki.
35. **Nie wlewać wody bezpośrednio do urządzenia.** Woda może się dostać do wnętrza urządzenia i spowodować nieprawidłowe działanie. Jeśli woda nagromadziła się w komorze, należy ją wytrzeć miękką szmatką.
36. **Uważać, aby nie przyszczyznąć palca podczas zamykania i otwierania górnej pokrywy.**
37. **Podczas korzystania z trybu podgrzewania nie umieszczać w urządzeniu produktów, które łatwo się psują.** Żywność i napoje mogą się zepsuć.
38. **Podczas korzystania z trybu podgrzewania nie dotykać rękami wnętrza urządzenia przez dłuższy czas.** Ryzyko oparzeń niskotemperaturowych.
39. **Nie używać urządzenia w pojadach chłodniczych lub komorach chłodniczych.** W pojeździe chłodniczym i komorze chłodniczej łatwo dochodzi do kondensacji pary wodnej, która powoduje kapanie kropel wody na urządzenie i jego nieprawidłowe działanie.
40. **W urządzeniu nie można umieszczać żywych stworzeń, np. zwierząt.** To urządzenie nie może służyć do ratowania zwierząt.
41. **Nie umieszczać w urządzeniu czynnika chłodniczego w uszkodzonym opakowaniu.** Jeśli czynnik chłodniczy wycieknie w urządzeniu, metalowe części urządzenia mogą ulec korozji. Jeśli czynnik chłodniczy wycieknie, należy go wytrzeć wilgotną, miękką szmatką, a następnie wytrzeć do sucha miękką szmatką.
42. **Zamocować pasek na ramię w bezpieczny sposób, aby nie odpiął się z powodu wagi urządzenia.** W przeciwnym razie urządzenie może upaść i spowodować obrażenia.
43. **Żywność i napoje umieszczane w urządzeniu powinny już wcześniej być schłodzone lub gorące.** Urządzenie nie potrafi chłodzić lub podgrzewać w krótkim czasie.
44. **Podczas korzystania z urządzenia w samochodzie, należy zamontować je w miejscu zapewniającym stabilność, np. w przestrzeni bagażowej lub pod tylnymi siedzeniami, oraz unieruchomić. Nie kłaść urządzenia na siedzeniu, gdzie nie będzie stabilne.** Jeśli auto gwałtownie ruszy lub zatrzyma się podczas jazdy, urządzenie może spaść i poruszyć się, powodując obrażenia.
45. **Mocno trzymać urządzenie podczas przenoszenia.** W przeciwnym razie urządzenie może spaść i działać nieprawidłowo, a upadek na stopy może spowodować obrażenia.
46. **Utylizacja urządzenia.**



To oznaczenie wskazuje, że w całej Unii Europejskiej produktu nie można utylizować z innymi odpadami pochodzącymi z gospodarstw domowych. Aby zapobiec ewentualnym szkodom dla środowiska lub zdrowia ludzkiego wynikającym z niekontrolowanego usuwania odpadów, należy poddać je recyklingowi w sposób odpowiedzialny i promować w ten sposób zrównoważone ponowne wykorzystanie zasobów materialnych. Gaz w izolacji jest palny. Urządzenie należy utylizować tylko w autoryzowanym punkcie utylizacji odpadów. Nie wystawiać na działanie ognia.

Ostrzeżenia dotyczące bezpieczeństwa dla urządzeń z zasilaniem akumulatorowym

Użytkowanie i konserwacja urządzeń z zasilaniem akumulatorowym

1. **Zapobiegać przypadkowemu uruchomieniu.** Przed podłączeniem akumulatorów, podnośnikiem lub przenoszeniem sprawdzić, czy przełącznik jest w położeniu „wyłączone”. Przenoszenie urządzenia z palcem na przełączniku lub podłączanie do zasilania urządzenia, w którym przełącznik jest w położeniu „włączona”, grozi ryzykiem wystąpienia wypadku.
2. **Przed wykonaniem jakiegokolwiek regulacji, zmiany akcesoriów lub zakończeniem użytkowania urządzenia należy odłączyć od niego akumulator.** Takie działania zapobiegną zmniejszając ryzyko przypadkowego uruchomienia urządzenia.
3. **Do ładowania należy używać wyłącznie ładowarki wyszczególnionej przez producenta.** Ładowarka, która jest odpowiednia do akumulatorów jednego typu, może stwarzać ryzyko pożaru, gdy zostanie użyta z akumulatorami innego typu.
4. **Należy używać wyłącznie urządzeń z przeznaczonymi specjalnie do nich akumulatorami.** Użycie innych akumulatorów może stwarzać ryzyko obrażeń i pożaru.
5. **Gdy akumulator nie jest używany, należy przechowywać go z dala od innych przedmiotów metalowych, takich jak spinacze, monety, klucze, gwoździe, wkręty lub inne drobne przedmioty, które mogłyby utworzyć połączenie między biegunami.** Zwieranie biegunów baterii może być przyczyną oparzeń użytkownika lub pożaru.

6. W przypadku niewłaściwego obchodzenia się z akumulatorem, może dojść do wydostania się z niego płynu; należy unikać kontaktu z tym płynem. Jeśli dojdzie do przypadkowego kontaktu z płynem z akumulatora, spłukać wodą. Jeśli płyn dostanie się do oczu, zgłosić się do lekarza. Płyn, który wydostanie się z akumulatora może spowodować podrażnienie lub oparzenie.
7. Nie należy używać akumulatorów lub urządzeń, które zostały uszkodzone lub zmodyfikowane. Uszkodzone lub zmodyfikowane akumulatory mogą zachowywać się w sposób nieprzewidywalny i spowodować pożar lub wybuch oraz stać się przyczyną obrażeń.
8. Nie narażać akumulatorów lub urządzeń na działanie ognia lub wysokiej temperatury. Ogień lub temperatura powyżej 130 °C może być przyczyną wybuchu.
9. Należy stosować się do wszystkich instrukcji ładowania i nie należy ładować akumulatorów lub urządzeń przy temperaturze wykraczającej poza zakres wyszczególniony w instrukcji. Niewłaściwe ładowanie lub ładowanie w temperaturze wykraczającej poza wyszczególniony zakres może spowodować uszkodzenie akumulatora i zwiększyć ryzyko pożaru.
10. Urządzenie może być serwisowane tylko przez wykwalifikowanego specjalistę w zakresie napraw, który stosuje wyłącznie identyczne części zamienne. Gwarantuje to utrzymanie bezpieczeństwa pracy z produktem.
11. Nie należy modyfikować ani usiłować naprawiać urządzenia lub akumulatorów z wyjątkiem sytuacji opisanych w instrukcji stosowania i konserwacji.
7. Nie spalać akumulatorów nawet, jeśli jest poważnie uszkodzona lub całkowicie zużyta. Akumulator wrzucony do ognia może wybuchnąć.
8. Chronić akumulator przed upuszczeniem lub uderzeniem.
9. Nie należy używać akumulatora, który jest uszkodzony.
10. Zastosowane w urządzeniu akumulatory litowo-jonowe podlegają wymaganiom wynikającym z ustawy o towarach niebezpiecznych. W przypadku transportu komercyjnego, np. realizowanego przez strony trzecie, spedytorów, należy przestrzegać szczególnych wymagań dotyczących opakowania i etykietowania. Przy przygotowywaniu towaru do transportu wymagana jest konsultacja ze specjalistą ds. materiałów niebezpiecznych. Należy także stosować się do ewentualnie bardziej szczegółowych przepisów krajowych. Należy zakleić taśmą lub zabezpieczyć otwarte styki i zapakować akumulator tak, aby nie przesunął się w opakowaniu.
11. Utylizując akumulator należy wyjąć go z urządzenia i wyrzucić w bezpiecznym miejscu. Należy stosować się lokalnych przepisów dotyczących utylizacji akumulatorów.
12. Akumulatorów należy używać wyłącznie z produktami wyszczególnionymi przez spółkę Makita. Umieszczenie akumulatorów w niezgodnych urządzeniach może być przyczyną pożaru, przegrzania się, wybuchu lub wypływu elektrolitu.
13. Jeśli urządzenie ma być przez dłuższy czas nieużywane, należy wyjąć z niego akumulator.

Ważne instrukcje bezpieczeństwa dotyczące akumulatorów

1. Przed użyciem akumulatora należy zapoznać się z wszystkimi instrukcjami i znakami ostrzegawczymi umieszczonymi na (1) ładowarce, (2) akumulatorze, oraz (3) urządzeniu zasilanym akumulatorem.
2. Nie rozkładać akumulatora na części.
3. Jeśli czas pracy znacznie się skróci, natychmiast przerwać użytkowanie urządzenia. W przeciwnym razie może dojść do przegrzania, możliwych poparzeń a nawet wybuchu.
4. Jeśli elektrolit dostanie się do oczu, należy przepłukać je czystą wodą i niezwłocznie zasięgnąć porady lekarskiej. Kontakt z elektrolitem może być przyczyną utraty wzroku.
5. Nie należy zwierać akumulatorów:
 - (1) Nie dotykać biegunów żadnym materiałem przewodzącym.
 - (2) Unikać przechowywania akumulatorów w pojemniku wraz z innymi metalowymi przedmiotami, takimi jak gwoździe, monety itp.
 - (3) Nie narażać akumulatorów na działanie wody lub deszczu.
 Zwarcie akumulatorów może spowodować przepływ prądu o dużym natężeniu, przegrzanie, oparzenia a nawet awarię urządzenia.
6. Nie przechowywać ani nie korzystać z urządzenia i akumulatora w miejscach, w których temperatura osiąga lub przekracza 50 °C (122 °F).

TEJ INSTRUKCJĘ NALEŻY ZACHOWAĆ.

▲PRZESTROGA: Używać wyłącznie oryginalnych akumulatorów Makita. Używanie nieoryginalnych akumulatorów lub akumulatorów, które zostały zmodyfikowane, może być przyczyną ich wybuchu i pożaru, obrażeń ciała użytkownika i szkód materialnych. Spowoduje także unieważnienie gwarancji Makita na urządzenie i ładowarkę Makita.

Wskazówki pozwalające na maksymalnie długą eksploatację akumulatora

1. Ładować akumulator zanim ulegnie całkowicie rozładowaniu. Zawsze przerywać użytkowanie urządzenia i zacząć ładowanie akumulatora gdy urządzenie traci moc.
2. Nigdy nie ładować w pełni naładowanego akumulatora. Nadmierne ładowanie skraca okres eksploatacji akumulatorów.
3. Akumulator należy ładować w temperaturze pokojowej, tj. 10 °C - 40 °C (50 °F - 104 °F). Przed rozpoczęciem ładowania akumulatora należy poczekać, dopóki nie ostygnie.
4. Jeśli akumulator nie był używany przez długi czas (ponad sześć miesięcy), należy go naładować.

OPIS CZĘŚCI

► Rys. 1

1	Panel sterowania	2	Pokrywa akumulatora	3	Zaczep górnej pokrywy
4	Górna pokrywa	5	Rączka	6	Rączka do przenoszenia
7	Otwieracz	8	Pokrywa filtra	9	Kółko
10	Gniazdo „DC IN”	11	Przycisk zwiększania temperatury	12	Przycisk zasilania
13	Przełącznik chłodzenia/podgrzewania	14	Wyświetlacz temperatury	15	Wskaźnik akumulatora
16	Przycisk zmniejszania temperatury	-	-	-	-

OBSŁUGA

1. Podłączanie źródła zasilania

A) Akumulator

▲PRZESTROGA: Przed włożeniem lub wyjęciem akumulatora należy zawsze wyłączyć narzędzie.

▲PRZESTROGA: Wkładając lub wyjmując akumulator należy mocno trzymać zarówno narzędzie, jak i akumulator. Jeśli użytkownik nie będzie trzymać mocno narzędzia i akumulator mogą wyslizgnąć się z jego rąk i ulec uszkodzeniu, mogą także spowodować obrażenia ciała użytkownika.

Aby zamontować akumulator, należy otworzyć pokrywę akumulatora.

Wyrównać wypustkę na akumulatorze z rowkiem w obudowie i wsunąć akumulator na miejsce. Włożyć ją do końca, dopóki nie zablokuje się we właściwej pozycji.

Następnie należy zamknąć pokrywę pojemnika na akumulatory.

W celu wyjęcia akumulatora należy wysunąć ją z urządzenia, przesuwając przy tym przycisk z przodu kasety.

► Rys. 2

► 1. Czerwony wskaźnik 2. Przycisk 3. Akumulator

▲PRZESTROGA: Zawsze należy wkładać akumulator do końca, tak, aby nie było widać czerwonego wskaźnika. Jeśli akumulator nie zostanie włożony do końca, może przypadkowo wypaść z narzędzia, powodując obrażenia u użytkownika lub kogoś znajdującego się w jego pobliżu.

▲PRZESTROGA: Nie należy wkładać akumulatora „na siłę”. Jeśli akumulator nie wsuwa się bez oporu, to znaczy, że jest wkładany nieprawidłowo.

WSKAZÓWKA: Choć do działania urządzenia potrzeba jednego akumulatora można zainstalować także dwa akumulatory.

B) Zasilacz sieciowy (Do użytku wyłączanie w pojazdach kempingowych)

W przypadku korzystania z prądu zmiennego do zasilania urządzenia należy użyć zasilacza sieciowego dołączonego do urządzenia. Włożyć wtyczkę do gniazda „DC IN” w urządzeniu, a drugi koniec do gniazda.

C) Zasilacz do gniazda zapalniczki

W przypadku korzystania z gniazda zapalniczki do zasilania urządzenia należy użyć zasilacza do gniazda zapalniczki dołączonego do urządzenia. Włożyć wtyczkę do gniazda „DC IN” w urządzeniu, a drugi koniec do gniazda zapalniczki.

▲PRZESTROGA: Włożyć wtyczkę całkowicie do gniazda „DC IN”. Niezastosowanie się do tego może spowodować odkształcenie wtyczki i pożar.

▲PRZESTROGA: Gdy przewód zasilający nie jest podłączony do gniazda „DC IN”, zawsze należy dokładnie zamykać pokrywę gniazda.

UWAGA: Gdy urządzenie było używane przez około 24 godziny z zainstalowanym wkładem akumulatora, jego własne zasilanie zostanie wyłączone w celu ochrony wkładu akumulatora. W takim przypadku urządzenie nie może działać przy zasilaniu baterijnym, a wskaźnik baterii również się wyłączy.

Aby wznowić zasilanie bateryjne, wyjmij i ponownie zainstaluj wkład akumulatora.

UWAGA: Jeśli źródło zasilania urządzenia zostanie zmienione, sprężarka zatrzyma się na ok. 3 minuty, a ma to na celu jej ochronę.

UWAGA: Po wyłączeniu urządzenia jego ponowne uruchomienie zajmuje ok. 3 minuty, a jest to spowodowane ochroną sprężarki.

2. Włączanie urządzenia

Nacisnąć przycisk zasilania, aby włączyć urządzenie. Nacisnąć przycisk zasilania ponownie, aby wyłączyć urządzenie.

3. Zmiana na tryb chłodzenia/podgrzewania

Nacisnąć przełącznik chłodzenia/podgrzewania, aby zmienić tryb pracy.

Na wyświetlaczu temperatury zamiga ustawiona temperatura.

- Gdy urządzenie pracuje w trybie chłodzenia, ustawione temperatury to: -18°C, -10°C, 0°C, 5°C lub 10°C (0°F, 15°F, 30°F, 40°F lub 50°F).
- Gdy urządzenie pracuje w trybie podgrzewania, ustawione temperatury to: 55°C lub 60°C (130°F lub 140°F).

4. Wybór ustawionej temperatury

Nacisnąć przycisk zwiększania lub zmniejszania temperatury, aby wybrać ustawioną temperaturę.

Urządzenie rozpoczyna chłodzenie/podgrzewanie po 5 sekundach pozostawienia w bezczynności, następnie ustawiona temperatura przestaje migać, a na wyświetlaczu widoczna jest bieżąca temperatura.

Urządzenie przestaje chłodzić/podgrzewać, gdy bieżąca temperatura osiągnie wartość ustawionej temperatury.

Wskazówki dotyczące efektywnego chłodzenia

Pozostawienie otwartej pokrywy na dłuższy czas może spowodować znaczny wzrost temperatury w komorze.

- Regularnie czyścić powierzchnie, które mogą mieć kontakt z żywnością, i dostępne systemy odwadniania.
- Przechowywać surowe mięso i ryby w odpowiednich pojemnikach w komorze, aby produkty te nie miały kontaktu z inną żywnością lub płyny z nich nie kapaly na nią.
- Jeśli komora jest pusta przez dłuższy czas należy:
 - wyłączyć urządzenie,
 - rozmrozić komorę,
 - wyczyścić i wysuszyć komorę,
 - pozostawić górną pokrywę otwartą, aby zapobiec rozwojowi pleśni wewnątrz komory.

FUNKCJA

Wskazania stan naładowania akumulatora

Wskaźnik akumulatora pokazuje stan naładowania akumulatora.

Stan naładowania akumulatora jest wskazywany zgodnie z poniższą tabelą.

Wskaźnik stanu akumulatora		stan naładowania akumulatora
Włączone	Wyłączone	
		50% do 100%
		20% do 50%
		0% do 20%
		Należy naładować akumulator

(Dotyczy tylko akumulatorów ze wskaźnikami)

Nacisnąć przycisk kontrolny na kasecie akumulatora, aby uzyskać informację o stanie naładowania akumulatora. Lampki wskaźnikowe zaświecą się na kilka sekund.

► Rys. 3

► 1. Lampki wskaźnikowe 2. Przycisk kontrolny

Lampki wskaźnikowe			Poziom naładowania
Podświetlenie	Wyłączone	Miganie	
			75% do 100%
			50% do 75%
			25% do 50%
			0% do 25%
			Należy naładować akumulator.
			Akumulator mógł działać nieprawidłowo.

WSKAZÓWKA: W zależności od warunków użytkowania oraz temperatury, wskazywany poziom naładowania może nieco różnić się od rzeczywistego poziomu naładowania.

Układ zabezpieczenia urządzenia/akumulatora

Urządzenie jest wyposażone w układ zabezpieczenia. Ten system automatycznie odcina zasilanie, aby przedłużyć okres eksploatacji urządzenia i akumulatora. Urządzenie automatycznie zatrzyma się w trakcie pracy, jeśli zająd opisane poniżej warunki.

1. Ochrona przed nadmiernym rozładowaniem akumulatora

Gdy stan naładowania akumulatora będzie niski, urządzenie automatycznie przestanie pracować. Wskaźnik akumulatora podpowiada, że akumulator należy naładować. Należy wyjąć akumulatory z urządzenia i je naładować.

2. Zabezpieczenie nadprądowe

Jeśli urządzenie pobiera nienaturalnie dużo prądu, wyłączy się automatycznie. W takiej sytuacji należy zatrzymać pracę urządzenia, ponieważ jest przeładowane. Następnie należy włączyć urządzenie, aby uruchomiło się ponownie.

3. Zabezpieczenie wejścia samochodowego

Jeśli napięcie wejściowe w samochodzie jest niższe niż napięcie znamionowe, to zabezpieczenie wyłączy urządzenie, a na wyświetlaczu temperatura widoczny jest komunikat „F3” oraz urządzenie emituje sygnał dźwiękowy.

4. Ochrona przeciwprzebieciowa

Jeśli napięcie wejściowe jest wyższe niż napięcie znamionowe, to zabezpieczenie wyłącza urządzenie, a na wyświetlaczu temperatury widoczny jest komunikat „F4” oraz urządzenie emituje sygnał dźwiękowy.

5. Ochrona przed zwarciami

Obwód posiada funkcję ochrony przed zwarciami. W przypadku wystąpienia zwarcia urządzenie należy oddać do autoryzowanego przez Makita lub do fabrycznego centrum serwisowego.

Funkcja ochrony przed przechyłaniem

Urządzenie posiada funkcję ochrony przed przechyłaniem. Gdy urządzenie pracuje w trybie chłodzenia, automatycznie wyłączy się w opisanych poniżej sytuacjach.

A) Jeśli urządzenie przechyli się o ponad 30° od położenia poziomego – rys. A-1, na wyświetlaczu temperatury przez chwilę widoczny będzie komunikat „F1”. Po powrocie do położenia poziomego urządzenie uruchomi się ponownie po 3 minutach.

Jeśli urządzenie przechyli się o ponad 70° od położenia poziomego – rys. A-2, na wyświetlaczu temperatury do ponownego uruchomienia widoczny będzie komunikat „F6”. Po powrocie do położenia poziomego urządzenie uruchomi się ponownie po 2 godzinach.

► Rys. 4

B) Jeśli urządzenie przechyli się o ponad 30° od położenia poziomego – rys. B-1, na wyświetlaczu temperatury przez chwilę widoczny będzie komunikat „F1”. Po powrocie do położenia poziomego urządzenie uruchomi się ponownie po 3 minutach.

Jeśli urządzenie przechyli się o ponad 40° od położenia poziomego – rys. B-2, na wyświetlaczu temperatury do ponownego uruchomienia widoczny będzie komunikat „F6”. Po powrocie do położenia poziomego urządzenie uruchomi się ponownie po 2 godzinach.

► Rys. 5

C) Jeśli urządzenie przechyli się o ponad 30° od położenia poziomego – rys. C-1, na wyświetlaczu temperatury przez chwilę widoczny będzie komunikat „F1”. Po powrocie do położenia poziomego urządzenie uruchomi się ponownie po 3 minutach.

Jeśli urządzenie przechyli się o ponad 70° od położenia poziomego – rys. C-2, na wyświetlaczu temperatury do ponownego uruchomienia widoczny będzie komunikat „F6”. Po powrocie do położenia poziomego urządzenie uruchomi się ponownie po 2 godzinach.

► Rys. 6

D) Jeśli urządzenie przechyli się o ponad 30° od położenia poziomego – rys. D-1, na wyświetlaczu temperatury przez chwilę widoczny będzie komunikat „F1”. Po powrocie do położenia poziomego urządzenie uruchomi się ponownie po 3 minutach.

Jeśli urządzenie przechyli się o ponad 70° od położenia poziomego – rys. D-2, na wyświetlaczu temperatury do ponownego uruchomienia widoczny będzie komunikat „F6”. Po powrocie do położenia poziomego urządzenie uruchomi się ponownie po 2 godzinach.

► Rys. 7

E) Jeśli urządzenie przechyli się o ponad 180° od położenia poziomego, na wyświetlaczu temperatury do ponownego uruchomienia widoczny będzie komunikat „F6”. Po powrocie do położenia poziomego urządzenie uruchomi się ponownie po 2 godzinach.

Ładowanie przez USB

W komorze akumulatora znajduje się port USB. Port USB stale podaje napięcie 5 V podczas pracy.

Funkcja pamięci

Po wybraniu ustawionej temperatury, jeśli urządzenie pozostanie w bezczynności przez 5 sekund, bieżące ustawienie zostanie zapamiętane. Następnym razem urządzenie uruchomi się z tym samym ustawieniem.

Zmiana jednostki temperatury

Jednostkę temperatury, czyli C (stopnie Celsjusza) lub F (stopnie Fahrenheita), można zmienić w sposób opisany poniżej.

1. Włączyć urządzenie.
2. Nacisnąć i przytrzymać przełącznik chłodzenia/podgrzewania, aż jednostka (°C lub °F) zacznie migać.
3. Nacisnąć przycisk zwiększania lub zmniejszania temperatury, aby wybrać jednostkę.
4. Nacisnąć przełącznik chłodzenia/podgrzewania lub pozostawić urządzenie bezczynne na 5 sekund. Wybór jednostki został zakończony.

Pasek na ramię

1. Przełożyć pasek przez uchwyt z lewej i prawej strony.
2. Przyjąć pasek.

► Rys. 8

Kod błędu

W przypadku określonych błędów na wyświetlaczu temperatury zostaną wyświetlone wskazane niżej kody.

Kod błędu	Problem
F1	Ochrona przed przechyłaniem jest aktywna. Patrz sekcja omawiająca funkcję ochrony przed przechyłaniem.
F2	Prawie całkowicie rozładowany akumulator.
F3	Niskie napięcie wejściowe. Patrz akapit omawiający zabezpieczenie wejścia samochodowego.
F4	Wysokie napięcie wejściowe. Patrz akapit omawiający ochronę przeciwprzebieciową.
F5	Problem z czujnikiem urządzenia. Urządzenie należy oddać do autoryzowanego przez Makita lub do fabrycznego centrum serwisowego.
F6	Ochrona przed przechyłaniem jest aktywna. Patrz sekcja omawiająca funkcję ochrony przed przechyłaniem.

KONSERWACJA

⚠ PRZESTROGA: Przed przeprowadzeniem kontroli urządzenia lub podjęciem czynności konserwacyjnej należy zawsze sprawdzić, czy jest ono wyłączone, odłączone od zasilania i czy jest wyjęty akumulator.

UWAGA: Nigdy nie używać etyliny, benzyny, rozcieńczalnika, alkoholu itp. Środki te mogą spowodować odbarwienie, deformację lub pęknięcia.

Aby zachować BEZPIECZEŃSTWO i NIEZAWODNOŚĆ produktu, naprawy, inne prace konserwacyjne i regulacje powinny być wykonywane przez autoryzowane przez Makita lub fabryczne centra serwisowe i zawsze należy używać części zamiennych Makita.

Czyszczenie

- Regularnie czyścić plamy oleju w komorze.
- Czyścić okolice wnętrza komory, aby zapobiec powstaniu nieprzyjemnego zapachu.
- Regularnie czyścić kurz na filtrze, aby zwiększyć efektywność chłodzenia.
- Taśma uszczelniająca górnej pokrywy łatwo się brudzi, należy ją regularnie czyścić.

Rozmrażanie

Aby rozmrozić, należy wyłączyć zasilanie i poczekać, aż szron się stopi. Następnie należy zetrzeć wodę.

Czyszczenie filtra

1. Pociągnąć wysuwaną pokrywę w kierunku wskazywanym na rysunku przez strzałkę i zdjąć pokrywę filtra.
▶ Rys. 9
2. Wyjąć filtr, wyczyścić go i z powrotem zamontować w pokrywie filtra.
3. Zamontować pokrywę filtra z powrotem.
▶ Rys. 10

AKCESORIA OPCJONALNE

⚠ PRZESTROGA: Niniejsze akcesoria i osprzęt są zalecane do użytku z narzędziem Makita, opisanym w niniejszej instrukcji. Użycie jakichkolwiek innych akcesoriów lub osprzętu może powodować ryzyko obrażeń ciała. Akcesoria i osprzęt mogą być używane wyłącznie zgodnie z przeznaczeniem.

W sprawie dodatkowych informacji na temat tych akcesoriów należy zwracać się do lokalnego centrum serwisowego Makita.

- Oryginalny akumulator i ładowarka Makita

WSKAZÓWKA: Niektóre z elementów wymienionych na liście mogą nie być dołączone do opakowania narzędzia jako standardowe akcesoria. Mogą się one różnić w zależności od kraju.

FIGYELMEZTETÉS

Ezt a készüléket 8 évnél idősebb gyermekek, valamint csökkent fizikai, érzékelési és szellemi képességű, továbbá kellő gyakorlattal és ismerettel nem rendelkező személyek csak felügyelet mellett, vagy akkor használhatják, ha megfelelő oktatást kaptak a készülék biztonságos működtetésére vonatkozóan, és megértették az azzal együtt járó veszélyeket. Gyermekek a berendezéssel nem játszhatnak. Gyermekek csak felügyelet mellett végezhetik a készülék tisztítását és felhasználói karbantartását.

MŰSZAKI ADATOK

Típus:		DCW180	
Kapacitás		20 l	
Bemenet	Akkumulátor	DC 18 V	
	Hálózati tápegység	Olvassa el a tápegységen feltüntetett információkat (Az üzemi feszültség országtól függően eltérhet.)	
	Szivargyújtó adapter	DC 12 V / 24 V	
Ütés- és rázkódásvédelmi besorolás		III	
Klímaosztály		SN/N/ST/T	
Szigetelő / Habképző anyag		Poliuretán hab / Ciklopentán (C ₅ H ₁₀)	
Hűtőközeg		R-1234yf (26 g)	
Üzemi teljesítmény		Hűtőtelijsítmény 90 W, fűtőtelijsítmény 42 W	
Méretek	Külső méretek	623 (H) mm X 341 (Szé) mm X 371,5 (M) mm	
	Belső tér	323 (H) mm X 240 (Szé) mm X 261 (M) mm	
Nettó tömeg		14,3kg (két akkumulátorral)/13,0kg (akkumulátor nélkül)	
Védettségi besorolás		IPX4 (csak akkumulátoros üzemnél)	
Üzemidő * (BL1860B x1 akkumulátorral)	30°C (85°F) külső hőmérséklet	-18°C (0°F) szabályozott hőmérséklet	2,5 óra
		5°C (40°F) szabályozott hőmérséklet	8,5 óra
	0°C (30°F) külső hőmérséklet	60°C (140°F) szabályozott hőmérséklet	2 óra
Használható akkumulátortípusok		BL1815N / BL1820 / BL1820B / BL1830 / BL1830B / BL1840 / BL1840B / BL1850 / BL1850B / BL1860B	
Használható töltőtípusok		DC18RC / DC18RD / DC18RE / DC18SD / DC18SE / DC18SF / DC18SH	

* Az üzemidők becslült értékek, és az akkumulátor típusától, töltöttségétől és az üzemi körülményektől függően eltérhet.

- A folyamatos kutatási és fejlesztési eredményektől függően az itt megadott műszaki adatok előzetes bejelentés nélkül változhatnak.
- A műszaki adatok országtól függően eltérhetnek.
- Elképzelhető, hogy a felsorolt akkumulátor- és töltőtípusokból 1 vagy több nem elérhető bizonyos országokban.

▲ FIGYELMEZTETÉS: Kizárólag a fent felsorolt akkumulátorokat és töltőket használja. Bármilyen egyéb típusú akkumulátor vagy töltő használata sérülést és/vagy tüzet okozhat.

Szimbólumok

A készüléken az alábbi szimbólumok lehetnek feltüntetve. Használat előtt sajátítsa el a következő szimbólumok jelentéseit.



Olvassa el a használati útmutatót.



Kizárólag Európai Unión belüli felhasználás vonatkozásában
Az elektromos berendezések és az akkumulátortelepek a háztartási hulladékoktól elkülönítve kezelendők és ártalmatlanítandók! Az elektromos és elektronikus berendezések hulladékaikról, valamint az elemekről és akkumulátorokról, illetve azok hulladékaikról szóló európai uniós irányelvek, továbbá az említett irányelvek tagállami végrehajtásáról rendelkező jogszabályok alapján az elektromos berendezések, elemek és akkumulátortelepek az élettartamuk lejártát követően elkülönítve kezelendők, és környezetbarát ártalmatlanítást végző újrahasznosító létesítményben adandók le.



Vigyázat: tűzveszély.

BIZTONSÁGI ELŐÍRÁSOK

1. A készülék csak akkor alkalmas kempingezésre célra, ha akkumulátorról üzemeltetik.
2. Ügyeljen arra, hogy a készülék szellőzőnyílásai akadálymentesek legyenek.
3. A gyártó által előírtakon kívül ne használjon más szerszámot vagy bármilyen más módszert a jégmentesítési folyamat felgyorsítására.
4. A készülék ételtároló terében ne használjon elektromos eszközt, hacsak a gyártó nem engedélyezte azt.
5. Ne tároljon robbanásveszélyes anyagot, például gyúlékony hajtógáz aeroszolos palackot a készülékben.
6. A megsérült tápkábelt a veszélyhelyzetek megelőzése érdekében a gyártóval, annak szerviztechnikusával vagy más, hasonlóan képzett szakemberrel cseréltesse ki.
7. Amikor a készüléket elhelyezi, ügyeljen arra, hogy a hálózati vezeték ne szoruljon be vagy ne csipődjön be sehová.
8. A készülék hátoldalának közelébe ne helyezzen több aljzatos elosztót vagy hordozható tápegységet.
9. Ügyeljen a hűtőkör épségére.
3. Amennyiben a hálózati vezeték vagy az aljzat sérült, vagy bármilyen más elektromos részegység meghibásodott, ne használja tovább a készüléket. Juttassa vissza a kereskedőhöz vagy a hivatalos márkaszervizbe javítás vagy csere céljából.
4. Ne fordítsa fejjel lefelé a készüléket és ne döntse meg 15°-nál nagyobb szögben.
5. Az áramütés megelőzése érdekében ne merítse vízbe vagy más folyadékba a készüléket. Óvja az esőtől.
6. Ha nem használja a készüléket, vegye ki az akkumulátort, és húzza ki a csatlakozódugót.
7. A készülék működése közben a hálózati vezeték bemenetétől és a kimenettől megfelelő (legalább 15 cm-es) biztonsági távolságot kell hagyni, hogy a készülék hőleadása biztosítva legyen.
8. A gyártó által nem engedélyezett kiegészítők használata tilos.
9. Gyermekek és csökkent fizikai képességű felnőttek felügyelet nélkül nem működtethetik a készüléket.
10. A balesetek megelőzése érdekében a készüléket ne helyezze magas hőmérsékletű gáz vagy elektromos fűtőtest közelébe.
11. A kompresszor károsodásának megelőzése érdekében ne működtesse túl gyakran az üzemi kapcsolót (legalább 5 perces szüneteket kell tartani).
12. A tűz és rövidzárlat megelőzése érdekében ne tegyen alufóliát vagy egyéb elektromos vezetőt a készülékbe.
13. A készülék tisztításához ne használjon vegyszert és kemény szerszámokat.
14. A csatlakozódugót útközéig tolja be a „DC IN” aljzatba. Ellenkező esetben a csatlakozódugó deformálódhat és tűz keletkezhet.
15. A szivargyújtó csatlakozódugójának csatlakoztatása előtt tisztítsa meg az aljzatot. Ellenkező esetben a csatlakozódugó deformálódhat és tűz keletkezhet.
16. Vezetés közben ne kezelje a készüléket. Balesetet szenvedhet.
17. Ha a gépjármű akkumulátorának maradék kapacitása alacsony, járó motorral üzemeltesse a készüléket. Miután befejezte a készülék használatát, húzza ki a szivargyújtóból, hogy megelőzze a gépjármű akkumulátorának lemerülését.
18. Ne alakítsa át a hálózati tápegységet és a szivargyújtó adaptert.
19. Tisztítsa meg a hálózati tápegység és a szivargyújtó adapter csatlakozódugóját. A csatlakozódugón maradt víz vagy só rozsdásodást eredményezhet, ami gyenge vezetőképességet, deformálódást és tüzet okozhat.
20. Közvetlenül a használat befejezését követően ne érjen hozzá a hálózati tápegység vagy a szivargyújtó adapter csatlakozódugójához. Nagyon forró lehet, és égési sérülést okozhat.
21. Ne szerelje szét a készüléket.
22. A készülék használata közben ne töltsen a jármű akkumulátort. A készüléket túlfeszültség érheti, ami meghibásodást vagy tüzet okozhat.
23. Ne használjon gyúlékony aeroszolt a készülék közelében. Tűz keletkezhet.

FONTOS TUDNIVALÓK

1. Üzembe helyezés előtt olvassa el figyelmesen a használati útmutatót.
2. Ellenőrizze, hogy a hálózati feszültség megegyezik-e a készülék üzemi feszültségével (lásd az adattáblán), illetve hogy a csatlakozódugó kompatibilis-e a hálózati aljzattal, és minden esetben megfelelően földelt aljzatot válasszon.

24. Működés közben, főleg nedves kézzel, ne érjen hozzá a készülék belsejében lévő részegységekhez, különösen a fémből készült részekhez. Fagyási sérülést szenvedhet.
25. Soha ne érintse meg a csatlakozót nedves vagy zsíros kézzel! Áramütést szenvedhet.
26. A készülékben ne tároljon gyógyszer vagy kutatási anyagot. A készülék nem alkalmas olyan anyagok tárolására, melyek szigorú hőmérséklet-szabályozást igényelnek.
27. Ne használja a készüléket fellépőként vagy székként. Leeshet és megsérülhet.
28. Ne hagyja a készüléket túl meleg helyen, például a napon parkoló gépkocsiban. Tűz keletkezhet.
29. Ne hagyja, hogy kisgyermek vagy házi kedvenc játékként használják a készüléket. A készüléket úgy tárolja, hogy a gyermekek ne férjenek hozzá.
30. Ne töltsön túl a készüléket étellel vagy itallal. A hűtőteljesítmény csökkenhet, és az étel vagy ital megromolhat.
31. Ügyeljen arra, hogy az ételek és italok hűtése vagy melegen tartása közben ne merüljön le az akkumulátor. A megkezdett ételt ne tárolja hosszú ideig. Az étel és ital megromolhat.
32. Ne használja fűtőtestek vagy gázkészülékek közelében. A hűtési hatások csökkenhet, vagy egy esetleges gázszivárgás miatt tűz keletkezhet.
33. Ne használjon kést vagy csavarhúzó a készülékben keletkezett jég eltávolítására. Ellenkező esetben a készülék megsérülhet és meghibásodhat, illetve a működéséhez szükséges gáz vagy olaj szivároghat.
34. Ne használja a motor generátorának DC kimenetét (DC) tápegységként. A készülék meghibásodhat.
35. Ne öntsön vizet vagy hasonlót közvetlenül a készülékbe. A víz bejuthat a készülék részegységeibe és meghibásodást okozhat. Ha a hűtőtérben víz halmozódott fel, törölje ki puha ruhával.
36. Ügyeljen arra, hogy a fedél zárásakor vagy nyitásakor be ne csússz a ujját.
37. Ha a készüléket fűtő üzemmódban használja, ne helyezzen bele romlandó termékeket. Az étel és ital megromolhat.
38. Ha a készüléket fűtő üzemmódban használja, ne érjen kézzel hosszabb ideig a készülék belső felületéhez. Alacsony hőmérsékletű égési sérülés veszélye.
39. Ne használja a készüléket hűtőjárműben vagy hűtőkamrában. A hűtőjárműben vagy a hűtőkamrában gyakran fordul elő páralecsapódás, ami vízszecpek formájában a készülék belsejébe jutva meghibásodást okozhat.
40. Ne tegyen semmilyen élőlényt, pl. házi kedvencet a készülékbe. Ez a készülék nem képes életben tartani az élőlényeket.
41. Ne tegyen hűtőközeget kiszakadt tasakba. Ha a hűtőközeg beszivárog a készülék belsejébe, a fém részegységeket korrodálhatja. Ha szivárog a hűtőközeg, törölje le puha, nedves ruhával, majd törölje szárazra szintén egy puha ruhával.
42. A vállsúlyát rögzítse biztonságosan, nehogy a készülék súlya miatt leváljon. A készülék leeshet és sérülést okozhat.
43. Mielőtt ételt és italt helyezze a készülékbe, tegyen be egy hideg vagy forró tárgyat. Ez a készülék nem képes rövid idő alatt hűteni vagy fűteni.
44. Amennyiben a készüléket gépjárműben használja, állítsa stabil felületre, például a csomagtérbe vagy a hátsó ülés lábaira, és rögzítse biztonságosan. Ne állítsa a készüléket az ülésre bizonytalan helyzetben. Ha a gépjármű hirtelen elindul vagy megáll, a készülék leeshet vagy elmozdulhat, és sérülést okozhat.
45. Ha hordozza a készüléket, tartsa biztosan. Ellenkező esetben a készülék leeshet és meghibásodhat, vagy a lábára esve sérülést okozhat.
46. A készülék ártalmatlanítása.



Ez a szimbólum azt jelzi, hogy a készüléket az Európai Unió területén tilos a háztartási hulladékkal együtt elhelyezni. Az ellenőrzetlen hulladékkezelés környezetre és az emberi egészségre gyakorolt lehetséges káros hatásának megelőzése érdekében gondoskodjon az észszerű újrahasznosításáról az anyagi erőforrások fenntartához megújításának támogatása érdekében. A szigetelőgáz gyűlényre. Ha a készülékre már nincs szükség, kizárólag hatósági hulladékközpontban adja le. Óvja a nyílt lángtól.

Biztonsági figyelmeztetések az akkumulátoros készülékek használatához

Az akkumulátoros készülékek használata és gondozása

1. Gondoskodjon a véletlenszerű bekapcsolással szembeni védelemről. Az akkumulátortelep csatlakoztatása, és a készülék felemelése vagy áthelyezése előtt győződjön meg róla, hogy Off (Ki) helyzetbe állította a kapcsolót. A készülék kapcsolóra helyezett ujjal történő hordozása, vagy bekapcsolt kapcsolóval való feszültség alá helyezése balesetet okozhat.
2. A beállítások elvégzése, a kiegészítők cserélése vagy a készülék tárolása előtt válassza le az akkumulátortelepet a készülékről. Az ilyen, megelőző jellegű biztonsági intézkedések csökkentik a készülék véletlenszerű bekapcsolásának kockázatát.
3. Kizárólag a gyártó által megadott töltővel végezze el a feltöltést. Az egyes akkumulátortelepek töltésére alkalmas töltő tűzveszélyt okozhat, ha azt eltérő típusú akkumulátortelep feltöltésére használják.
4. A készüléket kizárólag előírt típusú akkumulátorteleppel használja. Bármilyen egyéb akkumulátortelep használata sérülés- és tűzveszélyt okozhat.
5. Tartsa távol a használaton kívüli akkumulátortelepet más fémtárgyaktól, például gemkapcsoktól, érméktől, kulcsoktól, szögektől, csavaroktól vagy az egyes csatlakozók közötti kapcsolat létrehozására alkalmas, apróbb méretű egyéb fémtárgyaktól. Az akkumulátortelepek közötti rövidzárási égési sérülést vagy tüzet okozhat.

6. Nem megfelelő körülmények között folyadék áramolhat ki az akkumulátorból; kerülje az azzal való érintkezést. Véletlenszerű érintkezés esetén öblítse le vízzel. Ha a folyadék szembe kerül, haladéktalanul forduljon orvoshoz. Az akkumulátorból kilépő folyadék irritációt vagy égési sérülést okozhat.
7. Ne használjon sérült vagy módosított akkumulátortelep, illetve készüléket! A sérült vagy módosított akkumulátortelep kiszámíthatatlaná válhat, ami tüzet vagy robbanást okozhat, illetve sérülésveszélyt hordoz magában.
8. Ne tegye ki az akkumulátortelepet, illetve a készüléket tűz vagy túlságosan nagy hőmérséklet hatásának! A tűzzel vagy 130 °C-ot meghaladó hőmérséklettel szembeni kitettség robbanást okozhat.
9. Kövesse pontosan a feltöltésre vonatkozó utasításokat, és ne töltsen az akkumulátort vagy a készüléket az útmutatóban megadott hőmérséklet-tartományon kívül. A szakszerűtlenül vagy a megadott hőmérséklet-tartományon kívül végzett feltöltés károsíthatja az akkumulátort és tüzet okozhat.
10. A készülék szerelése kizárólag szakképzett szerelővel és az eredeti alkatrészekkel megegyező pótalkatrészek felhasználásával végezhető el. Ily módon garantálható a készülék további biztonságos használata.
11. Az útmutatónak a készülék használatával és gondozásával kapcsolatos előírásainál feltüntetetteken kívül semmilyen egyéb módosítást vagy javítást ne végezzen a készüléken, illetve az akkumulátortelepen!
7. Az akkumulátort még abban az esetben se égesse el, ha azt komoly kár érte vagy teljes mértékben elhasználódott! Tűz hatására az akkumulátor felrobbanhat.
8. Figyeljen arra, hogy ne ejtse le és ne tegye ki erőteljes külső hatásoknak az akkumulátort.
9. Ne használjon sérült akkumulátort!
10. A lítium-ion tartalmú akkumulátorok a veszélyes árukat szabályozó nemzetközi jogszabályok hatálya alá tartoznak.
Kereskedelmi célú – például harmadik felek vagy szállítmányozók általi – szállítás esetén a csomagolásra és a címkézésre vonatkozó különleges követelmények is betartandók.
A szállítandó árucikk szakszerű előkészítése érdekében szállítás előtt egyeztessen veszélyes anyagokkal foglalkozó szakemberrel. Ezenkívül az általában részletesebb szabályozást nyújtó állami jogszabályi rendelkezések is figyelembe veendőek.
Ragassza le vagy fedje le a nyitott érintkezőket, és úgy csomagolja be az akkumulátort, hogy az ne mozdulhasson el a csomagoláson belül.
11. Ha az akkumulátorra már nincs szüksége, vegye ki a készülékből, és az előírt módon ártalmatlanítsa. Kövesse az akkumulátor ártalmatlanítására vonatkozó helyi előírásokat.
12. Az akkumulátorokat kizárólag a Makita által meghatározott termékekben használja fel. Az akkumulátorok nem megfelelő termékekbe történő behelyezése és használata tüzet, túlzott mértékű hőképződést, robbanást vagy elektrolízisvárgást okozhat.
13. Ha a készüléket hosszabb ideig nem tervezi használni, vegye ki az akkumulátort.

Akkumulátorral kapcsolatos fontos biztonsági előírások

1. Az akkumulátor használata előtt olvassa el az (1) akkumulátortöltőn, az (2) akkumulátoron és az (3) akkumulátorral működtethető terméken feltüntetett utasításokat és figyelmeztető jelzéseket.
2. Ne szerelje szét az akkumulátort!
3. A működési idő túlságosan nagymértékű lerövidülése esetén haladéktalanul hagyjon fel az érintett akkumulátor használatával. Ellenkező esetben túlmelegedhet az eszköz, égési sérüléseket szenvedhet, vagy akár robbanás történhet.
4. Ha az elektrolit a szemébe kerül, öblítse ki tiszta vízzel, és haladéktalanul forduljon orvoshoz. Vakságot okozhat.
5. Ne zárja rövidre az akkumulátort!
 - (1) A pólusokat ne érintse meg semmilyen vezetőképes eszközzel.
 - (2) Az akkumulátort nem szabad fémtárgyakkal, például szögekkel, érmékkel stb. egy helyen tárolni.
 - (3) Óvja az akkumulátortelepet víztől és csapadéktól.

Az akkumulátor rövidzárlata jelentős mértékű áramerősséget, túlmelegedést, esetleges égési sérüléseket és akár meghibásodást is okozhat.
6. Ne tárolja és használja a készüléket és az akkumulátortelepet olyan helyen, ahol a hőmérséklet elérheti vagy meghaladhatja az 50 °C (122 °F) fokot.

ŐRIZZE MEG AZ ÚTMUTATÓT

▲VIGYÁZAT: Kizárólag eredeti Makita akkumulátorokat használjon. A Makitától eltérő gyártmányú, vagy módosított akkumulátorok használatakor felrobbanhat az akkumulátor, tüzet, személyi sérüléseket és károkat okozva ezzel. Ezen túlmenően a Makita gyártmányú készülékre és töltőre vonatkozó Makita garancia érvénytelenné válását is maga után vonja.

Tanácsok az akkumulátor élettartamának meghosszabbításához

1. Töltsen fel az akkumulátort, mielőtt az teljesen lemerülne. Ne használja tovább a készüléket, ha annak érezhetően lecsökkent az energiaellátása. Ilyen esetben mindig töltsen fel az akkumulátort.
2. Soha ne töltsen az akkumulátort, ha azt teljes mértékben feltöltötték! A túltöltés lerövidíti az akkumulátor hasznos élettartamát.
3. 10 °C és 40 °C (50 °F és 104 °F) közötti szobahőmérsékleten végezze el az akkumulátor feltöltését. Ha az akkumulátor felforrósodott, a töltés előtt várja meg, amíg az megfelelően lehűl.
4. Ha előreláthatólag huzamosabb (hat hónapnál hosszabb) ideig nem használja majd a készüléket, töltsen fel az akkumulátort.

A KÉSZÜLÉK RÉSZEGYSÉGEI

► 1. ábra

1	Kezelőpanel	2	Az akkumulátortartó fedele	3	Felső fedél kampója
4	Felső fedél	5	Fogantyú	6	Hordozó fogantyú
7	Nyitó	8	Szűrőtartó fedele	9	Kerék
10	„DC IN” aljzat	11	Hőmérséklet-növelés gomb	12	Üzemi (be/ki) kapcsoló
13	Hűtés / fűtés gomb	14	Hőmérséklet kijelző	15	Akkumulátor visszajelző
16	Hőmérséklet-csökkentés gomb	-	-	-	-

A KÉSZÜLÉK HASZNÁLATA

1. Az áramforrás csatlakoztatása

A) Akkumulátor

⚠ VIGYÁZAT: Az akkumulátor behelyezése vagy eltávolítása előtt mindig kapcsolja ki a készüléket.

⚠ VIGYÁZAT: Az akkumulátor behelyezésekor, illetve eltávolításakor tartsa szorosan a készüléket és az akkumulátort. Ha nem tartja elég szorosan a készüléket és az akkumulátort, azok kicsúszhatnak a kezéből, és a készülék, illetve az akkumulátor károsodhat, és személyi sérülés keletkezhet.

Az akkumulátort behelyezéséhez nyissa fel az akkumulátortartó fedelét.

Illessze az akkumulátoron található nyelvet a készülékhez hornyához, és csúsztassa a helyére. Teljes mértékben illessze be, amíg egy kattánással a helyére nem kerül.

Ezután zárja le az akkumulátortartó fedelét.

Az eltávolításához csúsztassa ki a készülékből az akkumulátort, és közben az akkumulátor előlő részén található gombot is csúsztassa el.

► 2. ábra

► 1. Piros jel 2. Gomb 3. Akkumulátor

⚠ VIGYÁZAT: Az akkumulátor akkor van helyesen behelyezve, ha a piros jelzőfény már nem látható. Ellenkező esetben véletlenül kieshet a készülékből, sérülést okozva ezzel Önnek vagy a közelben tartózkodóknak.

⚠ VIGYÁZAT: Ne fejtse ki túlzott mértékű erőhatást az akkumulátor behelyezésekor! Ha az akkumulátor nem csúszik be könnyedén a helyére, akkor azt helytelen módon helyezték be.

MEGJEGYZÉS: Bár a készülék működtetéséhez egy akkumulátor szükséges, akár kettő is behelyezhető.

B) Hálózati tápegység (Kizárólag szabadidős járművekhez)

Váltakozó áramú tápellátásról történő üzemeltetéskor a mellékelt hálózati tápegységet használja. A tápegység vezetékének egyik végét csatlakoztassa a „DC IN” aljzatba, a másik végét pedig a konnektorba.

C) Szivargyújtó adapter

Szivargyújtó adatterről történő üzemeltetéskor használja a készülékhez mellékelt szivargyújtó adattert. A vezeték egyik végét csatlakoztassa a „DC IN” aljzatba, a másik végét pedig a szivargyújtó aljzatba.

⚠ VIGYÁZAT: A csatlakozódugót ütkezésig tolja be a „DC IN” aljzatba. Ellenkező esetben a csatlakozódugó deformálódhat és tűz keletkezhet.

⚠ VIGYÁZAT: Mindig szorosan zárja le a „DC IN” aljzat fedelét, ha a tápkábel nincs csatlakoztatva.

MEGJEGYZÉS: Ha a készülék kb. 24 órán át működik behelyezett akkumulátorral, az akkumulátor leállíthatja saját áramellátását az akkumulátor védelme érdekében. Ebben az esetben a készülék nem működik az akkumulátor tápellátásával, és az elemjelző is kiállszik. Az akkumulátor áramellátás folytatásához vegye ki és helyezze vissza az akkumulátort.

MEGJEGYZÉS: Amikor a készülék áramforrást vált, a kompresszor a megfelelő védelem érdekében kb. 3 percre kikapcsol.

MEGJEGYZÉS: Kikapcsolás után a megfelelő védelem érdekében a kompresszor kb. 3 perc alatt indul újra.

2. A készülék bekapcsolása

A készülék bekapcsolásához nyomja meg az üzemi (be/ki) kapcsoló gombot. A készülék kikapcsolásához nyomja meg újból az üzemi (be/ki) kapcsoló gombot.

3. Hűtő/fűtő üzemmód kiválasztása

A kívánt üzemmód kiválasztásához nyomja meg a hűtés / fűtés gombot.

A hőmérséklet kijelzőn villog a beállítási érték.

- Hűtés üzemmódban az alábbi beállítási értékek közül lehet választani: -18°C, -10°C, 0°C, 5°C vagy 10°C.
- Fűtés üzemmódban az alábbi beállítási értékek közül lehet választani: 55°C vagy 60°C.

4. A kívánt hőmérséklet beállítása

A kívánt hőmérséklet beállításához nyomja meg a hőmérséklet-növelés vagy a hőmérséklet-csökkentés gombot.

5 másodperces tétlenség után a készülék megkezdi a hűtést/fűtést, és a beállított hőmérséklet villogása megszűnik, majd az aktuális hőmérséklet jelenik meg a hőmérséklet kijelzőn.

Amikor az aktuális hőmérséklet eléri a beállított értéket, a hűtést/fűtést kikapcsol.

Hasznos tippek a hatékony hűtéshez

Ha a készülék fedelét hosszabb ideig nyitva hagyja, jelentős mértékben emelkedhet a hőmérséklet a készülék belső terében.







- Rendszeresen tisztítsa meg az élelmiszerrrel érintkező felületeket és a leeresztő rendszer elérhető részét.
- A nyers hús- és halételeket tárolóedényben helyezze be, így nem érhet hozzá és nem csepeghet rá a többi ételre.
- Ha a hűtőtér hosszabb ideig üres marad:
 - Kapcsolja ki a készüléket.
 - Jégmentesítse a készüléket.
 - Tisztítsa és szárítsa meg a hűtőtér belsejét.
 - Hagyja nyitva a készülék fedelét, hogy megakadályozza a penészképződést.

FUNKCIÓ

Az akkumulátor töltöttségi szintjének kijelzése

Az akkumulátor visszajelzőn a maradék akkumulátor kapacitás látható.

























A maradék akkumulátor kapacitás kijelzése az alábbi táblázat szerint történik.

Akkumulátor visszajelző állapota	Maradék akkumulátor kapacitás
 Világít  Kialszik	
	50% - 100%
	20% - 50%
	0% - 20%
 (Villog)	Töltse fel az akkumulátort

(Kizárólag jelzőfényvel ellátott akkumulátorok esetén)

Az akkumulátor töltöttségi állapotának ellenőrzéséhez nyomja meg az akkumulátoron található Ellenőrzés gombot. A jelzőfények ekkor néhány másodpercre felvillannak.

► 3. ábra
► 1. Jelzőfények 2. Ellenőrzés gomb

Jelzőfények			Töltöttségi állapot
 Világít	 Kialszik	 Villog	
			75% - 100%
			50% - 75%
			25% - 50%
			0% - 25%
			Töltse fel az akkumulátort.
			Meghibásodhatott az akkumulátor.
			

MEGJEGYZÉS: A felhasználási körülményektől és a környezeti hőmérséklettől függően a kijelzés kissé eltérhet a töltöttségi tényleges állapotától.

Készülék- / akkumulátorvédő rendszer

A készüléket védelmi rendszerrel is felszerelték. Az akkumulátor élettartamának meghosszabbítása érdekében a rendszer automatikusan kikapcsol. A készülék működés közben automatikusan kikapcsol, ha az alábbi körülmények valamelyike áll fenn a készüléknél vagy az akkumulátornál.

1. Akkumulátor mélykisülés elleni védelem

Amikor az akkumulátor kapacitása erősen lecsökken, a készülék automatikusan kikapcsol. Az akkumulátor visszajelző figyelmeztet arra, hogy a feltöltés esedékes. Vegye ki az akkumulátort a készülékből és töltsse fel.

2. Túláram-védelem

Ha a működési körülmények miatt a készülék rendellenesen nagy áramot vesz fel, a készülék automatikusan kikapcsol. Ilyen esetben javasolt az említett körülményt megszüntetni. Ezután kapcsolja be újból a készüléket.

3. Gépjármű bemenetvédelem

Ha a gépjárműből érkező bemeneti feszültség alacsonyabb mint a névleges feszültség, ez a védelmi rendszer kikapcsolja a készüléket és a hőmérséklet kijelzőn az "F3" jelenik meg, és hangjelzés hallható.

4. Túlfeszültség-védelem

Ha a bemeneti feszültség magasabb mint a névleges feszültség, ez a védelmi rendszer kikapcsolja a készüléket és a hőmérséklet kijelzőn az "F4" jelenik meg, és hangjelzés hallható.

5. Rövidzárlat-védelem

Az áramkört rendszer rövidzárlat-védelemmel van ellátva, mely rövidzárlat esetén lép működésbe. Ilyen esetben vigye a készüléket a hivatalos Makita márkaszervizbe.

Dőlésvédelem

A készüléket dőlésvédelmi rendszerrel is felszerelték. Hűtés üzemmódban a készülék automatikusan kikapcsol, ha az alábbi dőlési körülmények állnak fenn:

- A) Ha a készülék 30°-nál nagyobb szögben megdől, ahogyan az A-1 ábrán látható, a készülék kikapcsol, és a hőmérséklet kijelzőn az "F1" jelenik meg rövid időre. Miután a készülék ismét vízszintes helyzetbe kerül, az újraindítás 3 percig is eltarthat. Ha a készülék 70°-nál nagyobb szögben megdől, ahogyan az A-2 ábrán látható, a készülék kikapcsol, és a hőmérséklet kijelzőn az "F6" jelenik meg az újraindításig. Miután a készülék ismét vízszintes helyzetbe kerül, az újraindítás 2 óráig is eltarthat.

► 4. ábra

- B) Ha a készülék 30°-nál nagyobb szögben megdől, ahogyan a B-1 ábrán látható, a készülék kikapcsol, és a hőmérséklet kijelzőn az "F1" jelenik meg rövid időre. Miután a készülék ismét vízszintes helyzetbe kerül, az újraindítás 3 percig is eltarthat. Ha a készülék 40°-nál nagyobb szögben megdől, ahogyan az B-2 ábrán látható, a készülék kikapcsol, és a hőmérséklet kijelzőn az "F6" jelenik meg az újraindításig. Miután a készülék ismét vízszintes helyzetbe kerül, az újraindítás 2 óráig is eltarthat.

► 5. ábra

- C) Ha a készülék 30°-nál nagyobb szögben megdől, ahogyan a C-1 ábrán látható, a készülék kikapcsol, és a hőmérséklet kijelzőn az "F1" jelenik meg rövid időre. Miután a készülék ismét vízszintes helyzetbe kerül, az újraindítás 3 percig is eltarthat. Ha a készülék 70°-nál nagyobb szögben megdől, ahogyan az C-2 ábrán látható, a készülék kikapcsol, és a hőmérséklet kijelzőn az "F6" jelenik meg az újraindításig. Miután a készülék ismét vízszintes helyzetbe kerül, az újraindítás 2 óráig is eltarthat.

► 6. ábra

- D) Ha a készülék 30°-nál nagyobb szögben megdől, ahogyan a D-1 ábrán látható, a készülék kikapcsol, és a hőmérséklet kijelzőn az "F1" jelenik meg rövid időre. Miután a készülék ismét vízszintes helyzetbe kerül, az újraindítás 3 percig is eltarthat. Ha a készülék 70°-nál nagyobb szögben megdől, ahogyan az D-2 ábrán látható, a készülék kikapcsol, és a hőmérséklet kijelzőn az "F6" jelenik meg az újraindításig. Miután a készülék ismét vízszintes helyzetbe kerül, az újraindítás 2 óráig is eltarthat.

► 7. ábra

- E) Ha a készülék 180°-ban megdől, a készülék kikapcsol, és a hőmérséklet kijelzőn az "F6" jelenik meg az újraindításig. Miután a készülék ismét vízszintes helyzetbe kerül, az újraindítás 2 óráig is eltarthat.

USB-töltőaljzat

Az akkumulátortartóban van egy USB-aljzat. Ez az USB-aljzat folyamatos 5 V-os töltőfeszültséget ad ki.

Memória funkció

Ha a kívánt hőmérséklet beállítása után a felhasználó 5 másodpercig nem nyúl a készülékhez, az aktuális beállítás tárolódik. A következő alkalommal a készülék ugyanezzel a beállítással kezd működni.

A hőmérséklet-mértékegység állítása

Az alábbi eljárást követve választhat a °C (Celsius fok) vagy a °F (Fahrenheit fok) hőmérséklet-mértékegységek közül.

1. Kapcsolja be a készüléket.
2. Nyomja meg a hűtés / fűtés gombot mindaddig, míg a mértékegység (°C or °F) villogni nem kezd.
3. A kívánt mértékegység kiválasztásához nyomja meg a hőmérséklet-növelés vagy a hőmérséklet-csökkentés gombot.
4. Nyomja meg a hűtés / fűtés gombot, vagy 5 másodpercig ne nyúljon a készülékhez. A mértékegység kiválasztása ezzel megtörtént.

Válszija

1. Fűzze át a válszija a bal és jobb fogantyún.
2. Csatolja össze a szija.

► 8. ábra

Hibakódok

A különböző típusú hibajelenségeket a készülék a hőmérséklet kijelzőn megjelenő hibakódokkal jelzi.

Hibakódok	Ok
F1	A dőlésvédelem aktív. Olvassa el a dőlésvédelemről szóló részt.
F2	Az akkumulátor lemerül.
F3	A bemeneti feszültség alacsony. Olvassa el a gépjármű bemenetvédelemről szóló részt.
F4	A bemeneti feszültség magas. Olvassa el a túlfeszültség-védelemről szóló részt.
F5	Valamilyen probléma van a készülékben lévő érzékelővel. Vigye a készüléket a hivatalos Makita márkaszervizbe.
F6	A dőlésvédelem aktív. Olvassa el a dőlésvédelemről szóló részt.

KARBANTARTÁS

⚠ VIGYÁZAT: Átvizsgálás vagy karbantartás előtt mindig győződjön meg arról, hogy kikapcsolta a készüléket, leválasztotta azt a hálózatról és eltávolította az akkumulátort.

MEGJEGYZÉS: Soha ne használjon benzint, hígítót, alkoholt vagy más hasonló szert! Ellenkező esetben elszíneződések, alakváltozások vagy repedések következhetnek be.

A készülék BIZTONSÁGÁNAK és MEGBÍZHATÓSÁGÁNAK megőrzése érdekében a javításokat, speciális karbantartási munkákat és a beállításokat kizárólag Makita hivatalos márkaszervizben, eredeti Makita alkatrészekkel javasolt elvégezni.

Tisztítás

- Rendszeresen távolítsa el a hűtőtérben lévő esetleges olajfoltokat.
- A kellemetlen szagok kialakulásának megelőzése érdekében tisztítsa meg a készülék belső terét.
- A hűtés hatékonyságának fokozása érdekében rendszeresen tisztítsa meg a szűrőt.
- A felső fedél tömítőcsíkja könnyen beszennyeződik, tisztítsa meg rendszeresen.

Jégmentesítés

A jégmentesítéshez kapcsolja ki a készüléket és várjon, amíg a jég réteg elolvad. Ezután törölje szárazra.

A szűrő tisztítása

1. Tolja a csúszófedelet a nyíl irányába (lásd az ábrát), majd vegye le a szűrőtartó fedelét.
▶ **9. ábra**
2. Vegye ki és tisztítsa meg a szűrőt, majd helyezze vissza a szűrőtartóba.
3. Tegye vissza a szűrőtartó fedelét.
▶ **10. ábra**

KÜLÖN MEGVÁSÁROLHATÓ KIEGÉSZÍTŐK

⚠ VIGYÁZAT: Ezeket a kiegészítőket, illetve tartozékokat javasoljuk a jelen útmutatóban megadott Makita készülékkel történő együttes használat céljára. Bármilyen egyéb kiegészítő vagy tartozék használata személyi sérülést okozhat. A kiegészítők, illetve tartozékok kizárólag rendeltetésszerűen használhatók.

A kiegészítőkkel kapcsolatos bővebb információkért forduljon a helyi Makita márkaszervizhez.

- Eredeti Makita akkumulátor és töltő

MEGJEGYZÉS: A lista egyes elemeit a készülék doboza alaptartozékként tartalmazhatja. A készülékhez mellékelt tartozékok országonként eltérhetnek.

VAROVANIE

Tento box môžu používať deti od 8 rokov a osoby so zníženými fyzickými, senzorickými alebo mentálnymi schopnosťami alebo bez skúseností či vedomostí iba pod dozorom alebo po inštrukcii o použití boxu a ak sú si vedomé hroziacich rizík. Deti sa s nástrojom nesmú hrať. Deti bez dozoru by nemali box čistiť ani robiť používateľskú údržbu.

TECHNICKÉ ŠPECIFIKÁCIE

Model:		DCW180	
Kapacita		20L	
Vstupné napätie	Kazeta s batériou	D.C. 18 V	
	AC adaptér	Pozri označenie na AC adaptéri. (Vstupné napätie sa v rôznych krajinách líši.)	
	Adaptér do zapaľovača	D.C. 12V / 24V	
Protišokové ochranné sklo		III	
Typ klímy		SN/N/ST/T	
Izolačný materiál/Pena		Polyuretánová pena/cyklofentán (C ₆ H ₁₀)	
Chladivo		R-1234yf (26 g)	
Prevádzkový výkon		chladiaci výkon 90 W, ohrievací výkon 42 W	
Rozmery	Vonkajšie rozmery	623 mm (D) x 341 mm (Š) x 371,5 mm (V)	
	Vnútrotná komora	323 mm (D) x 240 mm (Š) x 261 mm (V)	
Hmotnosť netto		14,3kg (s dvoma batériami)/13,0kg (bez batérie)	
Stupeň ochrany		IPX4 (iba pri napájaní batériami)	
Prevádzková doba * (s BL 1860B x1)	30°C (85°F) teplota prostredia	-18°C (0°F) nastavená teplota	2,5 hodiny
		5°C (40°F) nastavená teplota	8,5 hodiny
	0°C (30°F) teplota prostredia	60°C (140°F) nastavená teplota	2 hodiny
Vhodná kazeta s batériou		BL1815N / BL1820 / BL1820B / BL1830 / BL1830B / BL1840 / BL1840B / BL1850 / BL1850B / BL1860B	
Vhodná nabíjačka		DC18RC / DC18RD / DC18RE / DC18SD / DC18SE / DC18SF / DC18SH	

- * Prevádzková doba je približná a môže sa líšiť podľa typu batérie, stavu nabíjania a prevádzkových podmienok.
- Vďaka nášmu nepretržitému programu výskumu a vývoja sa technické údaje uvedené v tomto návode môžu bez predchádzajúceho upozornenia zmeniť.
 - Technické údaje sa v jednotlivých krajinách môžu líšiť.
 - Niektoré kazety s batériou a nabíjačky uvedené vyššie nemusia byť dostupné, v závislosti od vášho regiónu.

VAROVANIE: Používajte iba kazety s batériou a nabíjačky uvedené vyššie. Použitie iných kaziet s batériou a nabíjačiek môže spôsobiť zranenie a/alebo požiar.

Symboly

Nasledujúce symboly môžu byť použité na boxe. Pred použitím sa uistite, že rozumiete významu symbolov.



Prečítajte si návod na použitie.



Iba pre krajiny EÚ
Elektrické zariadenia a batérie nelikvidujte spoločne s komunálnym odpadom! V súlade s európskymi smernicami o odpade z elektrických a elektronických zariadení a batérií a akumulátorov a o odpade z batérií a akumulátorov a s ich uplatňovaním v súlade s miestnymi zákonmi sa elektrické zariadenia a batérie, ktoré dosiahli koniec svojej životnosti, musia vyzbierať zvlášť a vrátiť do vhodného recyklačného zariadenia.



Pozor: riziko požiaru.

BEZPEČNOSTNÉ UPOZORNENIA

1. **Box je vhodný na kempovanie iba pri napájaní batériami.**
2. **Ventilačné otvory na boxe udržiavajte voľné.**
3. **Na urýchlenie odmrazovania nepoužívajte iné mechanické nástroje než odporúčané výrobcom.**
4. **Vnútri komory na uskladnenie potravín nepoužívajte elektrické zariadenia, ak nie sú odporúčané výrobcom.**
5. **V boxe neskladujte výbušné predmety, napríklad aerosolové plechovky s horľavým obsahom.**
6. **Ak je kábel napájania poškodený, aby sa predišlo riziku, vymeniť ho musí výrobca, agent servisu alebo podobná kvalifikovaná osoba.**
7. **Pri umiestňovaní spotrebiča skontrolujte, či napájací kábel nie je pomliaždený, rozrezaný alebo inak poškodený.**
8. **Na zadnej strane zariadenia neumiestňujte viac prenosných zásuviek ani prenosných napájacích zdrojov.**
9. **Nepoškodzte chladiaci okruh.**

DÔLEŽITÉ UPOZORNENIA

1. **Pred použitím si prečítajte návod.**
2. **Skontrolujte, či rozsah napätia zodpovedá rozsahu uvedenému na štítku, či zástrčka napájacieho kábla zodpovedá zásuvke a uistite sa, že zásuvka je uzemnená.**

3. **Ak je napájací kábel alebo zásuvka poškodená, alebo ak sú chybné akékoľvek iné elektrické súčiastky, box nepoužívajte. Odošlite ho predajcovi alebo do servisu na výmenu alebo opravu.**
4. **Box neumiestňujte hlavou dolu a nenakláňajte ho o viac než 15°.**
5. **Neponárajte ho do vody ani iných tekutín, aby nedošlo k elektrickému šoku. Nevystavujte box dažďu.**
6. **Ak box nepoužívate ani nečistíte, odstráňte batériu a odpojte ho zo zásuvky.**
7. **Za prevádzky boxu by mali byť vstupná a výstupná zásuvka napájacieho kábla v určitej vzdialenosti (približne 15 cm) od iných predmetov, aby nebola ovplyvnená schopnosť boxu rozvádzať teplo.**
8. **Používať sa smú iba prídavné zariadenia odporúčané výrobcom.**
9. **Deťom a osobám s telesným postihnutím neumožňujte s boxom manipulovať bez inštrukcií alebo dozoru.**
10. **Box neumiestňujte do blízkosti vysokoteplotných plynových alebo elektrických varičov, aby nedošlo k nehodám.**
11. **Vypínač nestláčajte často (s odstupom aspoň 5 minút), aby nedošlo k poškodeniu kompresora.**
12. **Do boxu nekladajte kovové fólie ani iné vodivé materiály, aby nedošlo k požiaru alebo skratu.**
13. **Na čistenie boxu nepoužívajte chemické prostriedky a tvrdé nástroje.**
14. **Zástrčku zasunite na doraz do zásuvky DC IN. Inak môže dôjsť k deformácii zástrčky alebo požiaru.**
15. **Zásuvku zapaľovača pred zasunutím zástrčky vyčistite. Inak môže dôjsť k deformácii zástrčky alebo požiaru.**
16. **Box neobsluhujete, ak šoférujete. Mohli by ste spôsobiť nehodu.**
17. **Keď sa zvyšná kapacita batérie zníži, box používajte s bežiacim motorom. Po použití box odpojte zo zásuvky zapaľovača, aby nedošlo k vybitiu autobatérie.**
18. **AC adaptér a adaptér do zapaľovača nepoužívajte nesprávnym spôsobom.**
19. **AC adaptér a adaptér do zapaľovača vyčistite. Nečistoty ako voda alebo soľ môžu prísť k zásuvke a spôsobiť hrdzavenie a zníženie vodivosti, deformáciu alebo požiar.**
20. **Nedotýkajte sa AC adaptéra a adaptéra do zapaľovača okamžite po použití. Môžu byť veľmi horúce a hrozí popálenie.**
21. **Box nerozoberajte.**
22. **Keď box používate, nenabíjajte autobatériu. Na box by mohlo pôsobiť nevhodné napätie a hrozí zlyhanie boxu alebo požiar.**
23. **V blízkosti boxu nepoužívajte horľavé spreje. Môže to spôsobiť požiar.**
24. **Počas prevádzky sa nedotýkajte predmetov, zvlášť kovových, vnútri boxu mokrymi rukami. Mohli by ste si spôsobiť omrzliny.**

25. **Zástrčkou nemanipulujte, ak máte mokré alebo zamastené ruky.** Môže to spôsobiť elektrický šok.
26. **Do boxu nekladajte lieky ani laboratórny materiál.** Box nie je vhodný na skladovanie materiálu, ktorý vyžaduje prísnu kontrolu teploty.
27. **Box nepoužívajte namiesto schodíkov alebo ako sedadlo.** Mohlo by to spôsobiť pád alebo zranenie.
28. **Box nenechávajte na horúcich miestach, napríklad v aute na slnku.** Môže to spôsobiť požiar.
29. **Nedovoľte deťom a zvieratám, aby sa s boxom hrali.** Box skladujte mimo dosahu detí.
30. **Box neprepínajte potravinami ani nápojmi.** Mohlo by to znížiť chladiaci výkon a potraviny znehodnotiť.
31. **Dávajte pozor, aby počas skladovania potravín a nápojov nedošlo k vybitiu batérie.** Otvorené potraviny neskladujte dlhodobo. Môžu sa znehodnotiť.
32. **Nepoužívajte ohrievacie materiály alebo plynové zariadenia.** Môže to znížiť chladiaci výkon a únik plynu môže spôsobiť požiar.
33. **Na odstránenie ľadu alebo námrazy z boxu nepoužívajte nože ani skrutkovače.** Mohli by ste poškodiť vnútornú stranu boxu a spôsobiť poruchu alebo únik plynu.
34. **DC výstup generátora motora nepoužívajte ako zdroj napájania.** Mohli by ste spôsobiť zlyhanie.
35. **Nelejte vodu a pod, priamo do boxu.** Voda by mohla preniknúť dovnútra a spôsobiť poruchu. Ak sa v komore nazhromaždí voda, utrite ju mäkkou utierkou.
36. **Pri zatváraní a otváraní horného krytu si dajte pozor, aby ste si neprivreli prsty.**
37. **Pri prevádzke v režime ohrievania do boxu nekladajte potraviny, ktoré nie sú trvanlivé.** Môžu sa znehodnotiť.
38. **Pri prevádzke v režime ohrievania sa nedotýkajte vnútornej strany boxu rukami po dlhšiu dobu.** Je tu riziko popálenín za nízkych teplôt.
39. **Box nepoužívajte v chladiacom aute alebo v chladiacej komore.** Vnútri chladiaceho auta a komory môže dôjsť ku kondenzácii, ktorá môže kvapkať na box a spôsobiť jeho poruchu.
40. **Do boxu nekladajte zvieratá.** Nie je usporodbený na ich prežitie.
41. **Chladený materiál neskladujte v deravých vreckách.** Ak chladený materiál vnútri boxu uvoľní, môže dôjsť ku korózii jeho kovových častí. Ak chladený materiál unikne, utrite ho mäkkou utierkou a potom miesto utrite dosucha.
42. **Popruh na rameno pripevnite bezpečne, aby sa pod váhou boxu neuvoľnil.** Inak môže dôjsť k pádu boxu a zraneniam.
43. **Keď do boxu vkladáte potraviny a nápoje, vkladajte najskôr horúce a studené predmety.** Box nedokáže potraviny vychladiť alebo ohriať za krátky čas.
44. **Ak box používajte v aute, postavte ho na stabilné miesto, napr. do batožinového priestoru alebo k nohám pasažierov na zadnom sedadle, a zafixujte ho.** Neumiestňujte ho nestabilne na sedadlo. Ak sa auto náhle pohne alebo zastaví, box sa môže prevrhnúť alebo posunúť a spôsobiť zranenie.
45. **Ak box nesiete, držte ho pevne.** Inak môže spadnúť a spôsobiť poruchu alebo zranenie.
46. **Likvidácia zariadenia.**



Toto označenie znamená, že zariadenie v EÚ nemá byť zlikvidované s komunálnym odpadom. Aby ste predišli možnému znečisteniu životného prostredia alebo poškodeniu zdravia nekontrolovanou likvidáciou odpadov, zodpovedne zariadenie recyklujte, aby bolo možné ho využiť ako sekundárnu surovinu. Izolačné plyny sú horľavé. Zariadenie odovzdajte na príslušnom zbernom mieste. Nevystavujte ho plameňom.

Bezpečnostné upozornenia pre zariadenie na batérie

Používanie a starostlivosť o zariadenie na batérie

1. **Bráňte neúmyselnému spusteniu prístroja.** Pred pripojením kazety s batériou, zdvíhaním alebo prenášaním prístroja sa uistite, že vypínač je v polohe vypnuté. Prenášanie prístroja s prstom na vypínači alebo pripojenie zapnutého prístroja k zdroju napájania zvyšuje pravdepodobnosť nehôd.
2. **Pred akýmikoľvek úpravami, výmenou príslušenstva alebo uskladnením prístroja odpojte batérie.** Tieto preventívne bezpečnostné opatrenia znižujú riziko neúmyselného zapnutia prístroja.
3. **Batérie nabíjajte iba pomocou nabíjačky predpísane výrobcom.** Nabíjačka, ktorá je vhodná pre jeden typ batérií, môže pri použití s iným typom batérií spôsobiť riziko požiaru.
4. **Prístroj používajte iba s batériami na to určenými.** Použitie iných batérií môže spôsobiť riziko zranenia alebo požiaru.
5. **Keď sa batérie nepoužívajú, držte ich v dostatočnej vzdialenosti od iných kovových predmetov ako sú sponky na papier, mince, kľúče, kince a ďalšie drobné kovové predmety, ktoré môžu vytvoríť prepojenie pólov batérie.** Skrat na póloch batérie môže spôsobiť spálenie alebo požiar.
6. **Pri nevhodných podmienkach môže z batérie vyteciť tekutina.** Vyhybajte sa kontaktu s ňou. Ak náhodou dôjde ku kontaktu, vymyte postihnuté miesto vodou. Ak sa tekutina dostane do očí, vyhl'adajte lekársku pomoc. Tekutina vytečená z batérie môže spôsobiť podráždenie alebo popálenie.

7. **Nepoužívajte poškodené ani upravené batérie a prístroj.** Poškodené alebo upravené batérie sa môžu chovať nepredvídateľne a spôsobiť požiar, výbuch alebo riziko zranenia.
8. **Batérie ani prístroj nevystavujte ohňu ani vysokým teplotám.** Vystavenie ohňu alebo teplot nad 130 °C môže spôsobiť výbuch.
9. **Dodržiavajte pokyny na nabíjanie a batériu ani prístroj nenabíjajte mimo rozsah teplôt uvedený v návode.** Nesprávne nabíjanie alebo mimo uvedený rozsah teplôt môže poškodiť batériu a zvýšiť riziko požiaru.
10. **Údržbu prístroja musí vykonávať kvalifikovaný odborník s použitím identických náhradných dielov.** Tým sa zaisťuje bezpečnosť prístroja.
11. **Prístroj ani batérie neupravujte a nepokúšajte sa ich opravovať inak, než spôsobom uvedeným v návode na použitie a starostlivosť.**
7. **Kazetu s batériou nespáľujte, ani ak je vážne poškodená alebo ak je úplne nepoužiteľná. Kazeta s batériou môže v ohni explodovať!**
8. **Dajte si pozor, aby vám batéria nevypadla alebo aby ste do nej neudreli.**
9. **Poškodenú batériu nepoužívajte.**
10. **Lítium-iónové batérie podliehajú požiadavkám zákonov o nebezpečných predmetoch.** Pri komerčnej preprave, napr. tretími osobami a dopravcami je nutné dodržiavať špeciálne požiadavky na balenie a označovanie. Prípravu batérie na prepravu konzultujte s odborníkom na nebezpečné materiály. Dodržiavajte aj miestne predpisy, ktoré môžu byť prísnejšie. Voľné kontakty zalepte páskou alebo inak zasklepte a batériu zabaľte tak, aby sa vnútri balenia nemohla pohybovať.

Dôležité bezpečnostné pokyny pre kazetu s batériou

1. **Pred použitím kazety s batériou si prečítajte všetky pokyny a výstražné značky na (1) nabíjačke batérie, (2) batérii a (3) produkte, ktorý batériu používa.**
2. **Kazetu s batériou nerozoberajte.**
3. **Ak sa prevádzková doba výrazne skrátila, okamžite zastavte prevádzku. Môže to viesť k riziku prehriatia, možným spáleninám a dokonca výbuchu.**
4. **Ak sa vám do očí dostane elektrolyt, vypláchnite ich čistou vodou a okamžite vyhľadajte lekársku pomoc. Môže to viesť k strate zraku.**
5. **Nespôsobujte na kazete s batériou skrat:**
 - (1) **Nedotýkajte sa pólov vodivým materiálom.**
 - (2) **Neskladujte kazetu s batériou v nádobe s ďalšími kovovými predmetmi ako sú kľince, mince a pod.**
 - (3) **Nevystavujte kazetu s batériou vode alebo dažďu.**

Skrat na batérii môže spôsobiť zvýšenie toku prúdu, prehriatie, spáleniny a dokonca poruchu prístroja.
6. **Prístroj ani kazetu s batériou neskladujte a nepoužívajte na miestach, kde teplota môže dosiahnuť alebo prekročiť 50 °C (122 °F).**

11. **Pri likvidácii kazety s batériou ju vyberte z prístroja a zlikvidujte na bezpečnom mieste. Postupujte podľa miestnych predpisov o likvidácii batérií.**
12. **Batérie používajte iba vo výrobkoch určených spoločnosťou Makita.** Inštalácia batérií do nevhodných produktov môže spôsobiť požiar, prehrievanie, výbuch alebo únik elektrolytu.
13. **Ak sa prístroj dlhšiu dobu nepoužíva, batériu z neho odstráňte.**

TIETO POKYNY USCHOVAJTE.

⚠ POZOR: Používajte iba pôvodné batérie Makita. Použitie iných ako pôvodných batérií Matika alebo upravených batérií môže viesť k prasknutiu batérie, požiaru, zraneniu osôb a iným škodám. Zruší to tiež platnosť záruky Makita poskytovanej spoločnosťou Makita na zariadenie a nabíjačku Makita.

Tipy na zaručenie čo najdlhšej životnosti batérie

1. **Kazetu s batériou nabíjajte skôr, ako so úplne vybije. Keď si všimnete, že prístroj má menej energie, okamžite ho vypnite a batériu nabite.**
2. **Nikdy nenabíjajte plne nabitú batériu. Prílišné nabíjanie skracuje životnosť batérie.**
3. **Kazetu s batériou nabíjajte pri izbovej teplote 10 °C - 40 °C (50 °F - 104 °F). Horúcu kazetu s batériou nechajte pred nabíjaním schladieť.**
4. **Kazetu s batériou nabite, ak ste ju dlhšie nepoužívali (viac ako 6 mesiacov).**

OPIS SÚČASTÍ

► Obr.1

1	Ovládací panel	2	Kryt batérie	3	Hák horného krytu
4	Horný kryt	5	Rukoväť	6	Rukoväť na nosenie
7	Otvárač	8	Kryt filtra	9	Koliesko
10	Zásuvka DC IN	11	Tlačidlo zvyšovania teploty	12	Vypínač
13	Prepínač chladenie/ohrev	14	Displej teploty	15	Indikátor batérie
16	Tlačidlo znižovania teploty	-	-	-	-

PREVÁDZKA

1. Pripojenie zdroja napájania

A) Batéria

▲POZOR: Pred montážou a demontážou batérie a kazety zariadenie vždy vypnite.

▲POZOR: Pri inštalovaní alebo odstraňovaní kazety s batériou prístroj i kazetu pevne držte. Ak ich nebudete pevne držať, môžu sa vám vyšmyknúť z rúk a poškodiť sa, ako aj spôsobiť zranenie osôb.

Pri inštalácii kazety s batériou otvorte kryt batérie. Nastavte jazýček na kazete tak, aby bol zarovno s príslušnou drážkou a zasuňte kazetu na miesto. Zasuňte ju až na doraz, kým s kliknutím nazaľadne na miesto.

Potom zavrite kryt batérie.

Ak chcete kazetu s batériou odstrániť, vysuňte ju z prístroja a zároveň posúvajte tlačidlo na prednej strane kazety.

► Obr.2

► 1. Červený indikátor 2. Tlačidlo 3. Kazeta s batériou

▲POZOR: Kazetu s batériou vždy inštalujte úplne tak, aby ste nevideli červený indikátor. Ak to neurobíte, môže z prístroja vypadnúť a spôsobiť zranenie vám alebo osobám v okolí.

▲POZOR: Kazetu s batériou neinštalujte nasilu. Ak sa kazeta nezasúva ľahko, znamená to, že ju neinštalujete správne.

POZNÁMKA: Nainštalovať je možné až dve kazety s batériou, ale prístroj pri prevádzke využíva vždy iba jednu batériu.

B) AC adaptér (Používajte iba na rekreačné vozidlo)

Ak prístroj napájate striedavým prúdom, použite AC adaptér dodávaný s prístrojom. Zástrčku zasuňte do portu DC IN na boxe a druhý koniec zasuňte do elektrickej zásuvky.

C) Adaptér do zapaľovača

Ak prístroj napájate zo zásuvky zapaľovača, použite adaptér do zapaľovača dodávaný s prístrojom. Zástrčku zasuňte do portu DC IN na boxe a druhý koniec zasuňte do zásuvky zapaľovača.

▲POZOR: Zástrčku zasuňte na doraz do zásuvky DC IN. Inak môže dôjsť k deformácii zástrčky alebo požiaru.

▲POZOR: Vždy, keď napájací kábel nie je pripojený, pevne zavrite kryt zásuvky „DC IN“.

UPOZORNENIE: Ak je spotrebič v prevádzke okolo 24 hodín s vloženým akumulátorom, môže akumulátor z dôvodu ochrany vypnúť napájanie. V takom prípade nemôže prístroj pracovať s napájaním z akumulátora a indikátor batérie sa tiež vypne.

Ak chcete pokračovať v napájaní z batérie, vyberte a znovu vložte kazetu s batériou.

POZNÁMKA: Ak sa v prístroji zmení napájanie, kompresor sa kvôli vlastnej ochrane na asi 3 minúty zastaví.

POZNÁMKA: Po vypnutí prístroja sa kompresor kvôli vlastnej ochrane znova spustí asi o 3 minúty.

2. Zapnutie boxu

Na zapnutie boxu stlačte vypínač. Na vypnutie boxu znova stlačte vypínač.

3. Prepínanie medzi režimami chladenia a ohrievania

Na prepnutie režimu stlačte prepínač chladenie/ohrev.

Na displeji teploty bude blikať nastavená teplota.

- Keď je box v režime chladenia, nastavená teplota môže byť -18°C, -10°C, 0°C, 5°C alebo 10°C (0°F, 15°F, 30°F, 40°F alebo 50°F).
- Keď je box v režime ohrievania, nastavená teplota môže byť 55°C alebo 60°C (130°F alebo 140°F).

4. Voľba nastavenej teploty

Na nastavenie teploty stlačte tlačidlo zvýšenia teploty alebo tlačidlo zníženia teploty.

Box začne chladit'/ohrievať o 5 sekúnd, ak s ním nebudete inak manipulovať. Nastavená teplota prestane blikať a na displeji sa zobrazí aktuálna teplota.

Keď box dosiahne nastavenú teplotu, prestane chladit'/ohrievať.

Tipy na efektívne chladenie

Ak sa horný kryt otvorí na dlhší čas, môže to spôsobiť výrazné zvýšenie teploty v komore.







- Povrchy, ktoré môžu prísť do kontaktu s potravinami a prístupné drenážne systémy, pravidelne čistite.
- Surové mäso a ryby skladujte v komore vo vhodných nádobách tak, aby sa nedostali do styku s inými potravinami a aby na ne ani nekvapkali.
- Ak je komora dlhodobo prázdna:
 - Zariadenie vypnite.
 - Komoru rozmrazte.
 - Komoru vyčistite a vysušte.
 - Aby sa v komore zabránilo tvorbe plesní, horný kryt nechajte otvorený.

FUNKCIA

Indikátor zvyšnej kapacity batérie

Indikátor batérie zobrazuje zvyšnú kapacitu batérie.

Označenia zvyšnej kapacity sú uvedené v nasledujúcej tabuľke.















Stav indikátora batérie	Zvyšná kapacita batérie
 Svieti	
 Nesvieti	
	50% až 100%
	20% až 50%
	0% až 20%
 (Blikať)	Nabite batériu

(Iba u kaziet s batériou s indikátorom)

Stlačte tlačidlo kontroly na kazete s batériou, aby sa zobrazila zvyšná kapacita. Svetlá indikátora sa na niekoľko sekúnd rozsvietia.

► Obr.3

► 1. Svetlá indikátora 2. Tlačidlo kontroly

Svetlá indikátora			Zvyšná kapacita
 Svieti	 Nesvieti	 Blikať	
			75% až 100%
			50% až 75%
			25% až 50%
			0% až 25%
			Nabite batériu.
			Je možné, že došlo k poruche batérie.

POZNÁMKA: V závislosti od podmienok použitia a teploty prostredia sa indikácia môže mierne líšiť od skutočnej kapacity.

Systém ochrany zariadenia / batérie

Box je vybavený ochranným systémom. Ten automaticky vypne napájanie, aby sa predĺžila životnosť zariadenia a batérie. Box sa automaticky vypne, ak nastane jedna z nasledujúcich situácií.

1. Ochrana pred prílišným vybitím batérie

Keď sa kapacita batérie zníži, box sa automaticky vypne. Indikátor batérie oznámi, že je nutné ju nabíť. Vyberte batériu z boxu a nabite ju.

2. Nadprúdová ochrana

Keď prevádzka boxu spôsobuje čerpanie abnormálne vysokého prúdu, box sa automaticky vypne. V takejto situácii ukončíte prevádzku, ktorá spôsobila preťaženie. Potom box znova zapnite.

3. Ochrana napájania z automobilu

Keď je napätie dodávané automobilom nižšie ako menovité napätie, tento ochranný systém box vypne, na displeji teploty sa zobrazí kód F3 a ozve sa pípnutie.

4. Ochrana pred prepätím

Keď je napätie dodávané automobilom vyššie ako menovité napätie, tento ochranný systém box vypne, na displeji teploty sa zobrazí kód F4 a ozve sa pípnutie.

5. Ochrana pred skratom

Obvod je chránený pred skratom. Ak ku skratu dôjde, odneste box do autorizovaného servisu.

Funkcia ochrany pred naklonením

Box je vybavený funkciou ochrany pred naklonením. V režime chladenia sa box automaticky vypne, ak bude umiestnený pod jedným z nasledujúcich uhlov.

- A) Ak je box pod uhlom viac ako 30°, na obrázku diagram A-1, vypne sa a na displeji teploty sa na určitú dobu zobrazí kód F1. Po opätovnom vyrovnaní je box možné znovu spustiť po 3 minútach. Ak je box pod uhlom viac ako 70°, na obrázku diagram A-2, vypne sa a na displeji teploty sa až do reštartu zobrazí kód F6. Po opätovnom vyrovnaní je box možné znovu spustiť po 2 hodinách.

► Obr.4

- B) Ak je box pod uhlom viac ako 30°, na obrázku diagram B-1, vypne sa a na displeji teploty sa na určitú dobu zobrazí kód F1. Po opätovnom vyrovnaní je box možné znovu spustiť po 3 minútach. Ak je box pod uhlom viac ako 40°, na obrázku diagram B-2, vypne sa a na displeji teploty sa až do reštartu zobrazí kód F6. Po opätovnom vyrovnaní je box možné znovu spustiť po 2 hodinách.

► Obr.5

- C) Ak je box pod uhlom viac ako 30°, na obrázku diagram C-1, vypne sa a na displeji teploty sa na určitú dobu zobrazí kód F1. Po opätovnom vyrovnaní je box možné znovu spustiť po 3 minútach. Ak je box pod uhlom viac ako 70°, na obrázku diagram C-2, vypne sa a na displeji teploty sa až do reštartu zobrazí kód F6. Po opätovnom vyrovnaní je box možné znovu spustiť po 2 hodinách.

► Obr.6

- D) Ak je box pod uhlom viac ako 30°, na obrázku diagram D-1, vypne sa a na displeji teploty sa na určitú dobu zobrazí kód F1. Po opätovnom vyrovnaní je box možné znovu spustiť po 3 minútach. Ak je box pod uhlom viac ako 70°, na obrázku diagram D-2, vypne sa a na displeji teploty sa až do reštartu zobrazí kód F6. Po opätovnom vyrovnaní je box možné znovu spustiť po 2 hodinách.

► Obr.7

- E) Ak je box pod uhlom viac ako 180°, vypne sa a na displeji teploty sa až do reštartu zobrazí kód F6. Po opätovnom vyrovnaní je box možné znovu spustiť po 2 hodinách.

Nabíjanie cez USB

Na kazete s batériou sa nachádza USB port. Počas prevádzky port nepretržite poskytuje napätie 5 V.

Funkcia pamäti

Po nastavení teploty, ak s boxom nebudete 5 sekúnd manipulovať, sa aktuálne nastavenie uloží do pamäti. Pri najbližšom zapnutí sa nastavenie obnoví.

Zmena jednotky teploty

Jednotku teploty môžete prepnúť medzi °C (stupňami Celzia) alebo °F (stupňami Fahrenheita) nasledujúcim spôsobom.

1. Box zapnite.
2. Stlačte prepínač režimu chladenia/ohrevu a držte ho, kým nezačne blikať jednotka (°C alebo °F).
3. Na voľbu jednotky stlačte tlačidlo zvýšenia teploty alebo tlačidlo zníženia teploty.
4. Stlačte prepínač chladenia/ohrevu alebo nechajte box 5 sekúnd bez ďalšej manipulácie. Voľba jednotky je dokončená.

Popruh na rameno

1. Popruh prevlečte cez pravé a ľavé ucho.
2. Zapnite sponu.

► Obr.8

Chybový kód

Pri určitých chybách sa na displeji teploty zobrazí nasledujúci kód.

Chybový kód	Problém
F1	Aktívna ochrana pred naklonením. Pozri časť o ochrane pred naklonením.
F2	Takmer vybitá batéria.
F3	Nízke vstupné napätie. Pozri časť o ochrane napájania z automobilu.
F4	Vysoké vstupné napätie. Pozri časť o ochrane pred prepätím.
F5	Problém so senzorom zariadenia. Odneste box do autorizovaného servisu.
F6	Aktívna ochrana pred naklonením. Pozri časť o ochrane pred naklonením.

ÚDRŽBA

⚠ POZOR: Pred pokusom o kontrolu alebo údržbu na prístroji sa vždy uistite, že je vypnutý, odpojený od napájania, a že je vyťahnutá kazeta s batériou.

UPOZORNENIE: Nikdy nepoužívajte benzín, rie-
didlo, alkohol a pod. Môžu spôsobiť odfarbenie,
deformáciu alebo praskliny.

V záujme zachovania BEZPEČNOSTI a
SPOĽAHLIVOSTI zariadenia by opravy a akúkoľvek
údržbu a úpravy mali robiť iba autorizované alebo
továrenské servisné centrá Makita s náhradnými dielmi
Makita.

Čistenie

- Pravidelne čistite masť z komory boxu.
- Čistite vnútro komory, aby ste predišli vzniku
pachov.
- Pravidelne čistite prach z filtra, aby ste zlepšili
účinnosť chladenia.
- Tesnenie horného krytu sa ľahko znečistí, včas ho
vyčistite.

Odmrazovanie

Na odmrazenie vypnite napájanie a počkajte, kým sa
námraza neroztopí. Potom vodu utrite.

Čistenie filtra

1. Kryt vysuňte v smere šípky a potom ho zložte.
► Obr.9
2. Odpojte filter, vyčistite ho a potom ho nasadte
späť do krytu.
3. Vráťte kryt na miesto.
► Obr.10

VOLITEĽNÉ PRÍSLUŠENSTVO

⚠ POZOR: Na použitie s prístrojom Makita
uvedenom v tomto návode sa odporúča nasle-
dujúce príslušenstvo a nadstavce. Použitie iného
príslušenstva či nadstavcov môže predstavovať riziko
zranenia osôb. Príslušenstvo a nadstavce používajte
iba na účel, na aký sú určené.

Ak potrebujete pomoc alebo ďalšie informácie o prí-
slušenstve, obráťte sa na miestne servisné centrum
Makita.

- Pôvodná batéria a nabíjačka Makita

POZNÁMKA: Niektoré položky na tomto zozname
môžu byť súčasťou balenia ako štandardné príslu-
šenstvo. To sa v jednotlivých krajinách môže líšiť.

VAROVÁNÍ

Tento přístroj mohou používat děti od 8 let a osoby se sníženými fyzickými, sensorickými nebo mentálními schopnostmi nebo bez zkušeností a vědomostí jen pod dozorem nebo podle pokynů k bezpečnému použití přístroje a pokud rozumí rizikům souvisejícím s použitím přístroje. S přístrojem si nesmí hrát děti. Čištění a uživatelskou údržbu nesmí provádět děti bez dozoru.

SPECIFIKACE

Model:		DCW180	
Kapacita		20L	
Vstup	Kazeta s baterií	D.C. 18 V	
	AC adaptér	Viz označení na AC adaptéru. (Vstupné napětí se v různých zemích liší.)	
	Adaptér zapalovače	D.C. 12V / 24V	
Protišokové ochranné sklo		III	
Typ klimatu		SN/N/ST/T	
Izolační materiál/Pěnový materiál		Polyuretanová pěna/cyklofentan (C ₅ H ₁₀)	
Chladivo		R-1234yf (26 g)	
Provozní výkon		chlazení 90 W, ohřívání 42 W	
Rozměry	Vnější rozměry	623 mm (D) X 341 mm (Š) X 371,5 mm (V)	
	Vnitřek komory	323 mm (D) X 240 mm (Š) X 261 mm (V)	
Čistá váha		14,3kg (se dvěma bateriemi)/13,0kg (bez baterie)	
Stupeň ochrany		IPX4 (napájení jen z kazety s baterií)	
Provozní doba * (s BL1860B x1)	30°C (85°F) teplota prostředí	-18°C (0°F) nastavená teplota	2,5 hodiny
		5°C (40°F) nastavená teplota	8,5 hodiny
	0°C (30°F) teplota prostředí	60°C (140°F) nastavená teplota	2 hodiny
Vhodná kazeta s baterií		BL1815N / BL1820 / BL1820B / BL1830 / BL1830B / BL1840 / BL1840B / BL1850 / BL1850B / BL1860B	
Vhodné napájení		DC18RC / DC18RD / DC18RE / DC18SD / DC18SE / DC18SF / DC18SH	

- * Provozní doba je přibližná a může se lišit v závislosti na typu baterií, stavu nabíjení a podmínkách použití.
- Díky našemu nepřetržitému programu výzkumu a vývoje se zde uvedené technické údaje mohou měnit bez předchozího upozornění.
 - Technické údaje se v jednotlivých zemích mohou lišit.
 - V závislosti na vašem regionu nemusí být některé kazety s bateriemi a nabíječky uvedené výše k dispozici.

⚠VAROVÁNÍ: Používejte jenom kazety s bateriemi a nabíječky uvedené výše. Použití jiných kazet s bateriemi a nabíječky může způsobit zranění a/nebo požár.

Symboly

Následují symboly, které mohou být na přístroji použity. Před použitím se ujistěte, že rozumíte významu symbolů.



Přečtěte si návod k použití.



Jen pro země EU
Elektrická zařízení a baterie nelikvidujte společně s komunálním odpadem! V souladu s evropskými směnicemi o odpadu z elektrických a elektronických zařízení a baterií a akumulátorů a jejich uplatnění v souladu se zákony jednotlivých zemí se elektrická zařízení a baterie, které dosáhly konce své životnosti, musí sbírat zvlášť a odeslat do recyklačního zařízení, které je zlikviduje v souladu se životním prostředím.



Upozornění: riziko požáru.

BEZPEČNOSTNÍ UPOZORNĚNÍ

1. Tento přístroj je vhodný na použití při kemповání, ale jenom při napájení z kazety s baterií.
2. Ventilací otvory na přístroji udržujte průchodné a nezakryté.
3. Na urychlení odmrazování nepoužívejte mechanická zařízení ani jiné prostředky kromě těch, které doporučil výrobce.
4. Uvnitř přihrádek přístroje nepoužívejte elektrická zařízení, s výjimkou typů zařízení doporučených výrobcem.
5. V přístroji neskladujte výbušné látky, například aerosolové plechovky obsahující hořlaviny.
6. Je-li napájecí kabel poškozený, musí jej vyměnit výrobce, agent servisu nebo podobně kvalifikovaná osoba, aby se předešlo rizikům.
7. Při umístění zařízení se ujistěte, že napájecí kabel není zlomený nebo poškozený.
8. Nepokládejte za zařízení více prodlužovacích kabelů se zástrčkami nebo přenosné zdroje energie.
9. Zamezte poškození chladicího okruhu.

DŮLEŽITÁ UPOZORNĚNÍ

1. Před použitím si přečtěte návod.
2. Zkontrolujte, zda rozsah napětí odpovídá údajům na štítku, zda zástrčka napájení odpovídá zásuvce, a ujistěte se, že je zásuvka uzemněna.

3. Jsou-li napájecí kabel nebo zásuvka poškozeny nebo jakékoliv jiné elektrické součástky vadné, přístroj nepoužívejte. Zašlete jej prodejci nebo místnímu specializovanému servisu k opravě nebo výměně.
4. Přístroj nepokládejte hlavou dolů a nenahýbejte o víc než 15°.
5. Přístroj neponořujte do vody ani jiných tekutin, aby nedošlo k elektrickému šoku. Nevystavujte jej dešti.
6. Když přístroj nepoužíváte a nečistíte, vyjměte baterii a odpojte napájecí kabel.
7. Když je přístroj v provozu, konektor a zásuvka napájecího kabelu by měly být v určité vzdálenosti (přibližně 15 cm) od jiných předmětů, aby nebylo narušeno rozptylování tepla.
8. Používejte jenom přidavná zařízení doporučená výrobcem.
9. Děti a osoby s tělesným postižením mohou s přístrojem zacházet jen pod dozorem.
10. Přístroj neumísťujte do blízkosti plynového nebo elektrického vysokoteplotního sporáku, aby nedošlo k nehodě.
11. Aby nedošlo k poškození kompresoru, vypínač nemačkejte často (s aspoň 5-minutovým odstupem).
12. Do přístroje nevkládejte kovovou fólii ani jiné vodivé materiály, aby nedošlo ke zkratu nebo požáru.
13. K čištění nepoužívejte chemické prostředky ani tvrdé nástroje.
14. Zásuvku zastrčte až nadoraz do konektoru DC IN. Nebude-li správně zasunuta, může dojít k její deformaci nebo k požáru.
15. Před zasunutím zásuvky vyčistěte zásuvku zapalovače. Nebude-li správně zasunuta, může dojít k její deformaci nebo k požáru.
16. Přístroj neovládejte během řízení. Může to způsobit nehodu.
17. Když je baterie téměř vybitá, použijte přístroj jenom při běžícím motoru. Po použití přístroje odpojte zásuvku zapalovače, aby nevybijela baterii vozidla.
18. AC adaptér a adaptér zapalovače použijte správně.
19. AC adaptér a adaptér zapalovače čistěte. Nečistoty jako voda nebo sůl na zásuvce mohou způsobit zrezivění a zhoršení vodivosti, deformaci nebo požár.
20. AC adaptéru a adaptéru zapalovače se okamžitě po provozu nedotýkejte. Mohou být extrémně horké a popálit vás.
21. Přístroj nerozebírejte.
22. Během provozu přístroje nevyměňujte auto-baterii. Mohlo by to způsobit, že přístroj bude dostávat nevhodné napětí, s důsledkem selhání přístroje nebo požáru.
23. V blízkosti přístroje nepoužívejte hořlavé spreje. Mohl by vzplanout.
24. Během provozu se nedotýkejte vnitřních součástí, hlavně kovových, vlhkými rukami. Mohlo by to způsobit omrzliny.

25. **Zástrčkou nemanipulujte, máte-li mokré nebo umaštěné ruce.** Může to způsobit elektrický šok.
26. **Nevkládejte do přístroje léky nebo laboratorní materiálu.** Tento přístroj není vhodný na uskladnění materiálů, které vyžadují striktní kontrolu teploty.
27. **Nepoužívejte produkt jako schůdky nebo sedadlo.** Mohlo by dojít k pádu nebo zranění.
28. **Přístroj nenechávejte na horkých místech, například v autě nebo na slunci.** Mohlo by to způsobit požár.
29. **Přístroj není určen k hraní pro malé děti nebo domácí zvířata.** Přístroj skladujte mimo dosah dětí.
30. **Nepřepíňujte přístroj potravinami a nápoji.** Může to vést ke snížení chladicího výkonu a znehodnocení potravin.
31. **Při udržování teploty potravin dávejte pozor, aby nedošlo k vybití baterie. Otevřené potraviny neskladujte delší dobu.** Může dojít k jejich znehodnocení.
32. **Přístroj nepoužívejte v blízkosti topných materiálů nebo plynových spotřebičů.** Chladicí výkon se může snížit nebo může únik plynu způsobit požár.
33. **K odstranění ledu nebo námrazy nepoužívejte nůž ani šroubovák.** Mohlo by dojít k poškození vnitřku přístroje a k poruchám jeho funkce, nebo úniku plynu.
34. **Jako zdroj napájení nepoužívejte DC výstup generátoru.** Může to způsobit poruchu.
35. **Do přístroje nelijte vodu.** Může proniknout dovnitř a způsobit poruchu. Pokud se uvnitř přístroje nahradí voda, utřete ji měkkým hadříkem.
36. **Při otvírání a zavírání dveřík si dejte pozor, abyste si neskřípli prsty.**
37. **V režimu ohřívání nevkládejte dovnitř netrvanlivé potraviny.** Může dojít k jejich znehodnocení.
38. **V režimu ohřívání se nedotýkejte vnitřní strany přístroje po delší dobu.** Je zde riziko popálenin při nízké teplotě.
39. **Přístroj nepoužívejte uvnitř chladicího auta nebo chladicí komory.** Uvnitř může dojít ke kondenzaci, která pak může kapat na přístroj a způsobit poruchu.
40. **Do přístroje nevkládejte zvířata.** Zvířata v přístroji nemusí přežít.
41. **Chladicí látku nevkládejte do dřevěného sáčku.** Pokud chladicí látka unikne uvnitř přístroje, může zkorodovat jeho kovové části. Pokud k úniku dojde, utřete chladicí látku navlhčeným měkkým hadříkem a poté utřete dosucha.
42. **Popruh na rameno upevněte bezpečně s ohledem na váhu přístroje.** Jinak může přístroj upadnout a způsobit zranění.
43. **Když do přístroje vkládáte potraviny nebo nápoje, nejdřív zapněte chlazení nebo ohřívání.** Přístroj potraviny nedokáže vychladit nebo ohřát za krátkou dobu.
44. **Když přístroj používáte v autě, nainstalujte jej na bezpečné místo, například do zavazadlového prostoru nebo na podlahu u zadních sedadel a zafixujte jej. Přístroj neumísťujte na sedadlo do nestabilní polohy.** Pokud auto během jízdy nečekaně zastaví, mohl by se převrhnout nebo pohnout a způsobit zranění.
45. **Při přenášení přístroj pevně držte.** Jinak může upadnout a způsobit poruchu nebo zranění.
46. **Likvidace přístroje.**



Toto označení znamená, že tento přístroj v EU nepatří do komunálního odpadu. Abyste předešli ohrožení životního prostředí nebo lidského zdraví způsobenému nekontrolovanou likvidací odpadu, přístroj recyklujte, aby mohly být materiály udržitelným způsobem znovu použity. Izolační plyny jsou hořlavé. Přístroj zlikvidujte odevzdáním na příslušné sběrné místo. Nevystavujte přístroj ohni.

Bezpečnostní výstrahy pro přístroj na baterie

Použití a péče o zařízení na baterie

1. **Zabraňte neúmyslnému spuštění přístroje. Před připojením baterií, zvedáním nebo přenášením přístroje se ujistěte, že vypínač je v poloze vypnuto.** Přenášení přístroje s prstem na vypínači nebo zapájení přístroje do zásuvky s vypínačem v poloze zapnuto je často důvodem nehod.
2. **Před provedením jakýchkoli úprav nebo výměny příslušenství a před uložením elektrického přístroje odpojte baterie.** Taková preventivní bezpečnostní opatření snižují riziko náhodného spuštění přístroje.
3. **Nabíjejte jenom podle pokynů uváděných výrobcem.** Nabíječka vhodná pro jeden typ baterií může při použití s jiným typem způsobit riziko požáru.
4. **Přístroje používejte jenom s příslušnými bateriemi.** Použití jiných baterií může způsobit zranění a/nebo požár.
5. **Když baterie nejsou v provozu, držte je v určité vzdálenosti od jiných kovových předmětů jako jsou sponky na papír, mince, klíče, hřebíky, vruty nebo jiné drobné kovové předměty, které by mohly vytvořit propojení dvou pólů baterie.** Zkrat baterie může způsobit spálení nebo požár.
6. **V nesprávných podmínkách použití může z baterie vytéct tekutina; nedotýkejte se jí. Pokud dojde k náhodnému kontaktu, omyjte místo vodou. Pokud se tekutina dostane do očí, vyhledejte lékařskou pomoc.** Tekutina vytečená z baterie může způsobit podráždění nebo popáleniny.

7. **Baterie ani přístroj nepoužívejte, jsou-li poškozeny nebo byly-li upraveny.** Poškozené nebo upravované baterie se mohou chovat nepředvídatelně a způsobit požár, explozi nebo riziko poranění.
8. **Baterie ani přístroj nevystavujte ohni ani vysokým teplotám.** Vystavení ohni nebo teplotám nad 130 °C může způsobit výbuch.
9. **Dodržujte všechny pokyny pro napájení a baterie ani přístroj nenabíjejte mimo rozsah teplot uvedený v návodu.** Nesprávné nabíjení nebo překročení uvedeného rozsahu teplot může poškodit baterie a zvýšit riziko požáru.
10. **Údržbu přístroje musí provádět kvalifikovaná osoba za použití pouze identických náhradních součástí.** Tím se zajistí, že bude zachována bezpečnost přístroje.
11. **Přístroj ani baterii neopravujte ani se nepokoušejte je opravovat jinak, než je to uvedeno v návodu k použití.**
7. **Kazetu s baterií nespalujte, ani pokud je vážně poškozena nebo úplně nepoužitelná. V ohni může explodovat.**
8. **Dejte si pozor, abyste baterii neupustili nebo do ní neuhodili.**
9. **Poškozenou baterii nepoužívejte.**
10. **Lithium-iontové baterie uvnitř kazety podléhají požadavkům předpisů o nebezpečných věcech.**

Pro komerční přepravu např. třetími stranami nebo dopravci, platí speciální požadavky na balení a označení.

Přípravu předmětu pro přepravu nutno konzultovat s odborníkem na nebezpečné materiály. Dodržujte také místní nařízení, která mohou být přísnější.

Otevřené kontakty přelepte nebo jinak zasklepte a baterii zabalte takovým způsobem, aby se v obalu nemohla pohybovat.

11. **Při likvidaci kazety ji vyndejte ze zařízení a likvidujte na bezpečném místě. Postupujte podle místních předpisů pro likvidaci baterií.**
12. **Baterie používejte jenom v produktech, pro které jsou určeny společností Makita.** Instalace baterií do nevhodných produktů může způsobit požár, přehřátí, výbuch nebo vytečení elektrolytu.
13. **Pokud zařízení delší dobu nepoužíváte, baterii z něj vyndejte.**

Důležité bezpečnostní pokyny pro kazetu s baterií

1. **Před použitím kazety s baterií si přečtěte návod a výstražné značky na (1) nabíječe, (2) baterii a (3) produktu, který baterii používá.**
2. **Kazetu s baterií nedemontujte.**
3. **Pokud se provozní doba výrazně zkrátí, okamžitě provoz zastavte.** Může to způsobit riziko přehřátí, možné spáleniny a dokonce výbuch.
4. **Pokud se vám do očí dostane elektrolyt, vypláchněte je čistou vodou a okamžitě vyhledejte lékařskou pomoc.** Může to vést ke ztrátě zraku.
5. **Nezpůsobujte zkrat na kazetě s baterií:**
 - (1) **Nedotýkejte se pólů vodivými materiály.**
 - (2) **Kazetu s baterií neskladujte v nádobách s jinými kovovými objekty jako hřebíky, mince a pod.**
 - (3) **Kazetu s baterií nevystavujte dešti nebo sněhu.**

Zkrat baterie může způsobit zvýšení proudu, přehřátí, možné spáleniny a dokonce rozpadnutí baterie.

6. **Přístroj ani kazetu s baterií neskladujte a nepoužívejte na místech, kde může teplota dosáhnout nebo překročit 50 °C (122 °F).**

ULOŽTE TĚTO POKYNY.

⚠ UPOZORNĚNÍ: Používejte jenom původní baterie Makita. Použití jiných než původních lithium-iontových baterií Makita nebo upravovaných baterií může vést k prasknutí baterie, požáru, osobní zranění nebo poškození. Způsobí to také zneplatnění záruky společnosti Makita na zařízení a nabíječku Makita.

Tipy pro zachování co nejdelší životnosti baterie

1. **Kazetu s baterií nabíjejte dřív, než se úplně vybijí.** Když si všimnete, že přístroj dochází energie, vždy jej vypněte a nabijte kazetu s baterií.
2. **Nikdy nenabíjejte plně nabitou kazetu s baterií.** Přebíjí baterie zkracuje její životnost.
3. **Kazetu s baterií nabíjejte za pokojové teploty, při 10 °C - 40 °C (50 °F - 104 °F).** Horkou kazetu s baterií nechte před nabitím vychladit.
4. **Pokud kazetu s baterií delší dobu (více než 6 měsíců) nepoužíváte, nabijte ji.**

POPIS SOUČÁSTÍ

► Obr.1

1	Kontrolní panel	2	Kryt baterie	3	Háček horního krytu
4	Horní kryt	5	Rukojeť	6	Madlo pro nošení
7	Otvírač	8	Kryt filtru	9	Kolo
10	Zásuvka DC IN	11	Tlačítko zvýšení teploty	12	Vypínač
13	Přepínač chlazení/ohřívání	14	Displej teploty	15	Indikátor baterie
16	Tlačítko snížení teploty	-	-	-	-

PROVOZ

1. Připojení napájecího zdroje

A) Baterie

⚠ UPOZORNĚNÍ: Před montáží a demontáží kazety s baterií zařízení vždy vypněte.

⚠ UPOZORNĚNÍ: Nastroj a kazetu s baterií při instalaci nebo odstraňování kazety s baterií pevně držte. Pokud nastroj a kazetu s baterií nebudete pevně držet, může se stát, že vám vyklouznou a způsobí poškození přístroje nebo kazety s baterií nebo zranění.

Pro instalaci kazety s baterií otevřete kryt baterie. Jazyček na kazetě s baterií srovnajte s drážkou a zasuňte ji na místo. Zasuňte ji na doraz, dokud s kliknutím nezapadne na místo.

Poté zavřete kryt.

Pro odstranění kazety s baterií ji ze zařízení vysuňte a zároveň posouvejte tlačítko na přední straně kazety.

► Obr.2

► 1. Červený indikátor 2. Tlačítko 3. Kazeta s baterií

⚠ UPOZORNĚNÍ: Kazetu s baterií vždy instalujte úplně, aby nebyl vidět červený indikátor.

Pokud to neuděláte, může z nastroje vypadnout a způsobit zranění vám nebo dalším osobám.

⚠ UPOZORNĚNÍ: Kazetu s baterií neinstalujte násilím. Pokud kazeta nezajíždí dovnitř lehce, znamená to, že ji neinstalujete správně.

POZNÁMKA: Instalovat lze až dvě kazety s baterií, i když přístroj za provozu používá jenom jednu.

B) AC adapter (Používejte pouze pro rekreační vozidlo)

Při použití přístroje s napájením AC použijte AC adapter, který je přiložen k přístroji. Zástrčku zasuňte do zásuvky DC IN na přístroji a poté zasuňte druhý konec do elektrické zásuvky.

C) Adaptér zapalovače

Při použití přístroje s adaptérem zapalovače použijte adaptér, který je přiložen k přístroji. Zástrčku zasuňte do zásuvky DC IN na přístroji a poté zasuňte druhý konec do zásuvky zapalovače.

⚠ UPOZORNĚNÍ: Zásuvku zastrčte až nadoraz do konektoru DC IN. Nebude-li správně zasunuta, může dojít k její deformaci nebo k požáru.

⚠ UPOZORNĚNÍ: Pokud není připojen napájecí kabel, kryt zásuvky „DC IN“ vždy pevně zavřete.

POZOR: Jestliže je zařízení v provozu po okolo 24 hodin s připojenou baterií, je možné, že se baterie z důvodu ochrany automaticky vypne. V tomto případě zařízení nemůže využívat zdroj baterie a indikátor baterie je také vypnutý. K obnovení dodávky energie baterií, vypojte a znovu připojte kazetu s baterií.

POZNÁMKA: Kompresor se po vypnutí obsluhou bude vypínat přibližně 3 minuty, aby nedošlo k jeho poškození.

POZNÁMKA: Opětovné zapnutí kompresoru po vypnutí trvá přibližně 3 minuty, aby se předešlo jeho poškození.

2. Zapnutí přístroje

Pro zapnutí stiskněte vypínač. Pro vypnutí znovu stiskněte vypínač.

3. Přepnutí mezi režimem chlazení a ohřevu

Pro změnu režimu stiskněte přepínač chlazení/ohřívání.

Na displeji teploty bude blikat nastavená teplota.

- V režimu chlazení je nastavená teplota -18°C, -10°C, 0°C, 5°C nebo 10°C (0°F, 15°F, 30°F, 40°F nebo 50°F).
- V režimu ohřevu je nastavená teplota 55°C nebo 60°C (130°F nebo 140°F).

4. Volba nastavené teploty

Stiskněte tlačítko zvýšení nebo snížení teploty a zvolte nastavenou teplotu.

Přístroj o 5 sekund začne chladit/ohřívat, pak na displeji přestane blikat nastavená teplota a zobrazí se skutečná aktuální teplota.

Přístroj přestane chladit/ohřívat, když skutečná teplota dosáhne nastavené hodnoty.

Rady pro efektivní chlazení

Otevření vrchního krytu na dlouhou dobu může způsobit významný nárůst teploty v chladicí komoře.





- Čistěte pravidelně povrchy, které mohou přijít do kontaktu s jídlem a systémy pro odvod kondenzátu.
- Syrové maso a ryby ukládejte do příslušných nádob, aby nedošlo ke kontaktu s jiným jídlem nebo kapání vody na jiné jídlo.
- Pokud je chladicí komora po delší dobu prázdná:
 - Vypněte zařízení.
 - Odmrazte chladicí komoru.
 - Vyčistěte a vysušte chladicí komoru.
 - Otevřete vrchní kryt, aby se předešlo tvorbě plísní uvnitř chladicí komory.

FUNKCE

Indikátor zbývající kapacity baterie

Indikátor baterie zobrazuje zbývající kapacitu.

Zobrazení zbývající kapacity baterie jsou uvedena v následující tabulce.





















Stav indikátoru baterie		Zbývající kapacita baterie
Svítil	Nesvítil	
		50% až 100%
		20% až 50%
		0% až 20%
 (Bliká)		Nabijte baterii

(Jenom pro kazety s indikátorem)

Zbývající kapacitu baterie můžete zobrazit stisknutím tlačítka kontroly na kazetě s baterií. Indikátor se na několik sekund rozsvítí.

► Obr.3

► 1. Světlo indikátoru 2. Tlačítko kontroly

Světlo indikátoru			Zbývající kapacita
Svítil	Nesvítil	Bliká	
			75% až 100%
			50% až 75%
			25% až 50%
			0% až 25%
			Nabijte baterii.
			Baterie může být vadná.
			

POZNÁMKA: V závislosti na podmínkách použití a teplotě prostředí se indikátor může jemně odchýlit od skutečné kapacity.

Systém ochrany zařízení / baterie

Přístroj je vybaven ochranným systémem. Ten automaticky zastaví napájení, aby se prodloužila životnost přístroje a baterie. Provoz se automaticky zastaví, pokud bude přístroj nebo baterie v jedné z následujících situací.

1. Ochrana před přílišným vybitím baterie

Když se kapacita baterie sníží, přístroj se automaticky vypne. Indikátor baterie informuje, že je nutno nabít baterii. Vyměňte baterii z přístroje a nabijte ji.

2. Nadproudová ochrana

Pokud provoz přístroje vyžaduje abnormálně vysoký proud, automaticky se vypne. V takové situaci přestaňte s aplikací, která způsobila přetížení přístroje. Poté přístroj znovu zapněte.

3. Ochrana napájení z automobilu

Je-li vstupní napětí nižší než jmenovité napětí, tento ochranný systém přístroj vypne, na displeji teploty se zobrazí kód F3 a ozve se pípnutí.

4. Ochrana před přepětím

Je-li vstupní napětí nižší než jmenovité napětí, tento ochranný systém přístroj vypne, na displeji teploty se zobrazí kód F4 a ozve se pípnutí.

5. Ochrana před zkratem

Elektrický obvod je chráněn před zkratem. Pokud dojde k přerušení obvodu, přístroj zaneste do autorizovaného servisu Makita.

Ochrana před náklonem

Přístroj je vybaven funkcí ochrany před náklonem. Při provozu v režimu chlazení se přístroj automaticky vypne, pokud bude umístěn pod následujícími úhly.

- A) Když je přístroj nakloněn o více než 30°, na obrázku A-1, vypne se a na displeji teploty se na určitou dobu zobrazí kód F1. Po vyrovnání přístroje jej můžete znovu spustit za 3 minuty.
Když je přístroj nakloněn o více než 70°, na obrázku A-2, vypne se a na displeji teploty se až do restartu zobrazí kód F6. Po vyrovnání přístroje jej můžete znovu spustit za 2 hodiny.

► Obr.4

- B) Když je přístroj nakloněn o více než 30°, na obrázku B-1, vypne se a na displeji teploty se na určitou dobu zobrazí kód F1. Po vyrovnání přístroje jej můžete znovu spustit za 3 minuty.
Když je přístroj nakloněn o více než 40°, na obrázku B-2, vypne se a na displeji teploty se až do restartu zobrazí kód F6. Po vyrovnání přístroje jej můžete znovu spustit za 2 hodiny.

► Obr.5

- C) Když je přístroj nakloněn o více než 30°, na obrázku C-1, vypne se a na displeji teploty se na určitou dobu zobrazí kód F1. Po vyrovnání přístroje jej můžete znovu spustit za 3 minuty.
Když je přístroj nakloněn o více než 70°, na obrázku C-2, vypne se a na displeji teploty se až do restartu zobrazí kód F6. Po vyrovnání přístroje jej můžete znovu spustit za 2 hodiny.

► Obr.6

- D) Když je přístroj nakloněn o více než 30°, na obrázku D-1, vypne se a na displeji teploty se na určitou dobu zobrazí kód F1. Po vyrovnání přístroje jej můžete znovu spustit za 3 minuty.
Když je přístroj nakloněn o více než 70°, na obrázku D-2, vypne se a na displeji teploty se až do restartu zobrazí kód F6. Po vyrovnání přístroje jej můžete znovu spustit za 2 hodiny.

► Obr.7

- E) Když je přístroj nakloněn o více než 180°, vypne se a na displeji teploty se až do restartu zobrazí kód F6. Po vyrovnání přístroje jej můžete znovu spustit za 2 hodiny.

Nabíjení přes USB

Na kazetě s baterií se nachází USB port. V provozu USB port nepřetržitě nabíjí napětím 5 V.

Funkce paměti

Po nastavení teploty, pokud uživatel do 5 sekund s přístrojem dále nemanipuluje, se toto nastavení uloží do paměti. Při dalším zapnutí přístroj použije zapamatované nastavení.

Změna jednotky teploty

Jednotku teploty můžete přepnout mezi °C (stupně Celsia) a °F (stupně Fahrenheita) následujícím způsobem.

1. Přístroj zapněte.
2. Stiskněte přepínač chlazení/ohřívání, dokud nezačne blikat jednotka (°C nebo °F).
3. Stiskněte tlačítko zvýšení nebo snížení teploty a zvolte jednotku.
4. Stiskněte přepínač chlazení/ohřívání nebo nechte přístroj 5 minut bez další manipulace. Volba jednotky je dokončena.

Popruh na rameno

1. Popruh provlečte přes levou a pravou rukojeť.
2. Zapněte sponu.

► Obr.8

Chybový kód

Při některých chybách se na displeji teploty zobrazí následující kód.

Chybový kód	Problém
F1	Aktivní ochrana před náklonem. Viz část o funkci ochrany před náklonem.
F2	Nízká kapacita baterie.
F3	Nízké vstupní napětí. Viz část o ochraně napájení z automobilu.
F4	Vysoké vstupní napětí. Viz část o ochraně napájení před přepětím.
F5	Problém se senzorem přístroje. Přístroj zaneste do autorizovaného servisu Makita.
F6	Aktivní ochrana před náklonem. Viz část o funkci ochrany před náklonem.

ÚDRŽBA

⚠ UPOZORNĚNÍ: Před pokusem o vykonání kontroly nebo údržby se vždy ujistěte, že je přístroj vypnutý, odpojený od proudu a kazeta s baterií je odstraněna.

POZOR: Nikdy nepoužívejte benzín, ředidlo, alkohol ani podobné látky. Mohou způsobit odbarvení, deformaci nebo praskliny.

Pro zachování BEZPEČNOSTI a SPOLEHLIVOSTI zařízení by všechny opravy a další údržbu nebo nastavení měli provádět autorizovaná nebo tovární servisní centra Makita za použití původních náhradních dílů Makita.

Čištění

- Pravidelně čistěte mastné nečistoty v komoře.
- Vyčistěte vnitřek komory, abyste předešli pachům.
- Pravidelně stírejte prach z filtru, abyste zlepšili účinnost chlazení.
- Těsnění horního krytu se lehce znečistí, pravidelně je čistěte.

Odmrazování

Při odmrazování vypněte přístroj a počkejte, dokud se námraza neroztopí. Poté utřete vodu.

Čištění filtru

1. Kryt odsuňte ve směru šipky podle obrázku a poté kryt sejměte.
► **Obr.9**
2. Vyjměte filtr, vyčistěte jej a poté jej namontujte zpátky do krytu.
3. Nainstalujte kryt filtru.
► **Obr.10**

VOLITELNÉ PŘÍSLUŠENSTVÍ

⚠ UPOZORNĚNÍ: Pro použití s vaším nástrojem Makita uvedeném v tomto návodu se doporučuje následující příslušenství. Použití jiného příslušenství nebo nástavců může představovat riziko poranění osob. Příslušenství nebo nástavce použijte jenom na účel, k jakému jsou určeny.

Potřebujete-li pomoc nebo další informace o tomto příslušenství, obraťte se na místní servisní centrum Makita.

- Původní baterie a nabíječka Makita

POZNÁMKA: Některé položky na tomto seznamu mohou být součástí balení jako standardní příslušenství. To se v jednotlivých zemích může lišit.

OPOZORILO

Ta aparat lahko uporabljajo otroci nad 8 let in osebe z zmanjšanimi fizičnimi, senzoričnimi ali umskimi sposobnostmi oz. pomanjkljivimi izkušnjami in znanjem, če so pod nadzorom ali pa so prejeli navodila glede varne uporabe aparata ter razumejo nevarnosti. Otroci se ne smejo igrati z aparatom. Otroci ne smejo čistiti in vzdrževati aparata brez nadzora.

TEHNIČKI PODATKI

Model:		DCW180	
Velikost		20 l	
Vhod	Vložek za baterije	D.C. 18 V	
	AC adapter	Glejte pokazatelj na AC adapterju. (Vhodna napetost se razlikuje glede na državo.)	
	Adapter za cigaretni vžigalnik	D.C. 12 V / 24 V	
Razred zaščite pred udarci		III	
Podnebni tip		SN/N/ST/T	
Izolacijski material/Penasti material		Poliuretanska pena/ciklopentan (C_5H_{10})	
Hladilnik		R-1234yf (26 g)	
Obratovalna moč		hladilna moč 90 W, grelna moč 42 W	
Mere	Zunanje mere	623(D)mm X 341(Š)mm X 371,5(V)mm	
	Notranjost komore	323(D)mm X 240(Š)mm X 261(V)mm	
Neto teža		14,3kg (z dvema baterijama)/13,0kg (brez baterije)	
Stopnja zaščite		IPX4 (napajanje s samo baterijo)	
Čas delovanja * (z BL1860B x1)	30 °C (85 °F) temperatura okolice	-18 °C (0 °F) kontrolna temperatura	2,5 ur
		5°C (40°F) kontrolna temperatura	8,5 ur
	0 °C (30 °F) temperatura okolice	60°C (140°F) kontrolna temperatura	2 ur
Primeren vložek za baterije		BL1815N / BL1820 / BL1820B / BL1830 / BL1830B / BL1840 / BL1840B / BL1850 / BL1850B / BL1860B	
Primeren polnilnik		DC18RC / DC18RD / DC18RE / DC18SD / DC18SE / DC18SF / DC18SH	

- * Časi delovanja so približni in se lahko razlikujejo glede na vrsto baterije, stanje polnjenja in pogoje uporabe.
- Zaradi našega stalnega programa raziskav in razvoja se lahko specifikacije v tem dokumentu spremenijo brez predhodnega obvestila.
 - Specifikacije se med državami lahko razlikujejo.
 - Nekateri zgoraj naštetih vložki za baterije in polnilniki morda niso na voljo, odvisno od države, v kateri prebivate.

⚠ OPOZORILO: Uporabljajte le zgoraj navedene vložke za baterije in polnilnike. Uporaba drugih vložkov za baterije in polnilnikov lahko povzroči poškodbe in/ali požar.

Simboli

V nadaljevanju so prikazani simboli, ki se lahko uporabljajo za aparat. Pred uporabo se prepričajte, da razumete njihov pomen.



Preberite navodila za uporabo.



Samo za države EU
Ne odlagajte električne opreme ali baterijskega vložka med gospodinjne odpadke! V skladu z evropskimi direktivami o odpadni električni in elektronski opremi ter baterijah in akumulatorjih ter odpadnih baterijah in akumulatorjih in njihovem izvajanju v skladu z nacionalno zakonodajo, morate električno opremo in baterije ter baterijski vložek ob zaključku življenjske dobe zbrati ločeno in vrniti v okolju prijazen obrat za recikliranje.



Pozor: nevarnost požara.

VARNOSTNA NAVODILA

1. Ta aparat je primeren za uporabo na taborjenju samo, če aparat napaja baterija.
2. Na prežračevalnih odprtinah aparata ne sme biti ovir.
3. Za pospeševanje procesa odmrzovanje ne uporabljajte mehanskih naprav ali drugih načinov, razen tisti, priporočenih s strani proizvajalca.
4. V notranjosti predelov za shranjevanje živil ne uporabljajte električnih naprav, razen če so tipa, priporočenega s strani proizvajalca.
5. V napravi ne shranjujte eksplozivov, kot so embalaže z aerosoli z vnetljivim plinom.
6. Če je električni kabel poškodovan, ga mora zamenjati proizvajalec ali njegova služba za stranke ali podobno usposobljene osebe, da se izognete nevarnosti.
7. Ko nameščate napravo, se prepričajte, da napajalni kabel ni v stiku ali poškodovan.
8. Na zadnjo stran naprave ne nameščajte razdelivcev ali napajalnikov.
9. Ne poškodujte cevovoda hladilnega sredstva.

POMEMBNA OBVESTILA

1. Pred uporabo preberite navodila za uporabo.
2. Preverite, ali je uporabljeni razpon napetosti enak tistemu, ki je označen na tipski ploščici, ali se vtič napajalnega kabla ujema z vtičnico in zagotovite, da je vtičnica dobro ozemljena.

3. Če sta napajalni kabel ali vtičnica poškodovana ali je okvarjen kateri koli drugi električni sestavni del, izdelek prenehajte uporabljati. Pošljite ga prodajalcu ali lokalnemu posebnemu vzdrževalnemu omrežju za zamenjavo ali popravilo.
4. Izdelka ne postavljajte na glavo in ga ne nagibajte nad 15°.
5. Aparata ne potopite v vodo ali drugo tekočino, da preprečite električni udar. Ne izpostavljajte ga dežju.
6. Kadar ga ne uporabljate ali ga čistite, odstranite baterijo in izvlecite vtič.
7. Med delovanjem aparata mora biti dovod napajalnega kabla in vtičnice na določeni razdalji (približno 15 cm) od drugih predmetov, da ne bi vplivali na učinek odvajanja toplote stroja.
8. Uporaba morebitnih dodatkov, ki jih proizvajalec ne priporoča, ni dovoljena.
9. Ne dovolite otrokom ali osebam s telesno invalidnostjo, da aparat uporabljajo brez navodil ali nadzora.
10. Aparata ne postavljajte ob visokotemperaturne plinske ali električne štedilnike, da se izognete nesrečam.
11. Gumba za vklop ne uporabljajte pogosto (vsakič vsaj 5 minut), da ne pride do poškodb kompresorja.
12. V aparat ne vstavljajte kovinske folije ali drugih prevodnih materialov, da preprečite požar ali kratek stik.
13. Za čiščenje izdelka ne uporabljajte kemičnih čistil in trdih orodij.
14. Vtič popolnoma vstavite v vhod »DC IN«. Če tega ne storite, se lahko vtič deformira ali povzroči požar.
15. Pred vstavitvijo vtiča očistite vtičnico za cigaretne vžigalnik. Če tega ne storite, se lahko vtič deformira ali povzroči požar.
16. Naprave ne uporabljajte med vožnjo. To lahko povzroči nesrečo.
17. Ko se preostala zmogljivost akumulatorja avtomobila zmanjša, uporabite aparat pri delujočem motorju. Po uporabi aparata izvlecite vtičnico za cigaretne vžigalnik, da preprečite obremenitev akumulatorja.
18. Ne zlorablajte AC adapterja in adapterja za cigaretne vžigalnik.
19. Očistite vtič napajalnika in adapter za vžigalni cigaret. Umazanija, kot sta voda ali sol, ki se oprime vtiča, lahko povzroči rjo in povzroči slabo prevodnost, deformacijo ali požar.
20. Ne dotikajte se vtiča napajalnika in adapterja za vžigalni cigaret takoj po uporabi. Lahko sta izredno vroča in povzročita opekline na koži.
21. Ne razstavljajte naprave.
22. Med uporabo aparata ne polnite akumulatorja avtomobila. Na izdelek lahko vpliva nesprejemljiva napetost, kar ima za posledico okvaro ali požar.
23. Ne uporabljajte vnetljivega razpršilca v bližini naprave. V nasprotnem primeru lahko ta povzroči požar.

24. **Med delovanjem se z mokrimi rokami ne dotikajte vsebine v notranjosti aparata, zlasti izdelane iz kovine.** Pride lahko do ozeblin.
25. **Vtiča ne prijemajte z mokrimi ali mastnimi rokami.** To lahko povzroči električni udar.
26. **V aparat ne dajajte zdravil ali akademskega materiala.** V aparatu ni možno shranjevati materialov, ki zahtevajo strog nadzor temperature.
27. **Tega izdelka ne uporabljajte kot stojalo ali stol.** To lahko povzroči padce in poškodbe.
28. **Aparata ne puščajte na vročih mestih, na primer v avtomobilu na neposrednem soncu.** To lahko povzroči požar.
29. **Ne dovolite majhnim otrokom in hišnim ljubljencem, da se igrajo s tem aparatom.** Napravo med shranjevanjem hranite izven dosega otrok.
30. **Aparata ne prenapolnite z živili in pijačo.** Učinkovitost hlajenja se lahko zmanjša, zaradi česar se lahko hrana in pijača pokvari.
31. **Pazite, da ne zmanjka napajanja, medtem ko ohlajate ali ogrevate živila in pijače. Odprtih živil ne shranjujte dlje časa.** Živila in pijače se lahko pokvari.
32. **Ne uporabljajte v bližini ogrevalnih materialov ali plinskih aparatov.** Učinkovitost hlajenja se lahko zmanjša ali uhajanje plina povzroči požar.
33. **Za odstranjevanje ledu ali ivja iz aparata ne uporabljajte noža ali izvijača.** S tem lahko poškodujete notranjost aparata in povzročite motnje delovanja, ali se pojavi uhajanje plina ali olja.
34. **Za napajanje ne uporabljajte izhoda enosmernega toka (DC) generatorja.** To lahko povzroči okvaro.
35. **Vode ipd. ne vlivajte neposredno v aparat.** Voda lahko prodre v notranjost aparata in povzroči okvaro. Če se je v komori nabrala voda, jo obrišite z mehko krpo.
36. **Pazite, da si pri zapiranju in odpiranju zgornjega pokrova ne stisnete prstov.**
37. **Med načinom ogrevanja v aparat ne vstavljajte izdelkov, ki so hitro pokvarljivi.** Živila in pijače se lahko pokvari.
38. **Med način ogrevanja se dlje časa ne dotikajte notranjosti naprave.** Nevarnost opeklin z nizkimi temperaturami.
39. **Tega aparata ne uporabljajte v hladilnik priklonniku ali hladilni komori.** V hladilnik priklonniku in hladilni komori se pogosto pojavi rosa, kar povzroči, da kapljice vode padejo na aparat in povzročijo okvare.
40. **V aparat ne postavljajte bitij, kot so hišni ljubljenci.** Ta aparat ne more rešiti bitja.
41. **Ne odlagajte hladnega sredstva v prelučnjano vrečko.** Če hladilno sredstvo v aparatu uhaja, lahko kovinski del aparata korodira. Če hladilno sredstvo uhaja, ga obrišite z vlažno mehko krpo in nato suho obrišite z mehko krpo.
42. **Varno pritrdite ramenski pas, da se zaradi teže aparata ne sprosti.** V nasprotnem primeru lahko aparat pade in povzroči poškodbe.
43. **Ko dajete živila in pijačo v aparat, najprej vstavite vložek za hlajenje ali gretje.** Ta aparat se ne more ohladiti ali ogreti v kratkem času.
44. **Ko uporabljate aparat v avtomobilu, ga ne pozabite namestiti na stabilno mesto, kot je prtljažni prostor ali na tla pri zadnjih sedežih, in ga pritrditi. Aparata ne postavljajte na nestabilen sedež.** Če se avto med vožnjo nenadoma zažene ali ustavi, lahko aparat pade in se premakne, kar povzroči poškodbe.
45. **Aparat med nošenjem trdno držite.** V nasprotnem primeru lahko aparat pade, kar lahko povzroči okvaro, ali če pade na noge, lahko pride do poškodb.
46. **Odstranjevanje aparata.**



Ta oznaka pomeni, da se ta izdelek v EU ne sme odlagati skupaj z drugimi gospodinjstvi odpadki. Da preprečite mogoč škodljiv vpliv na okolje ali zdravje ljudi zaradi nekontroliranega odlaganja odpadkov, odgovorno reciklirajte izdelek in promovirajte trajno ponovno uporabo materialnih surovin. Izolacijski plin je vnetljiv. Ko odstranjujete aparat, to storite le v pooblaščenem centru za odstranjevanje odpadkov. Ne izpostavljajte ga ognju.

Varnostna opozorila za aparate z baterijo

Uporaba in nega baterijske naprave

1. **Izogibajte se nenamernemu vklopu orodja.** Prepričajte se, da je stikalo izklopljeno, preden v orodje vstavite baterijski vložek, jo poberete ali prestavite. Pri nošnji naprave s prstom postavljenim na stikalo za vklop, oziroma pri polnjenju naprave z vklopljenim stikalom, lahko pride do nesreč.
2. **Pred nastavljanjem, zamenjavo dodatkov ali skladiščenjem naprave odstranite baterijski vložek.** Takšni preventivni varnostni ukrepi zmanjšajo tveganje nenamernega vklopa naprave.
3. **Polnite le z napajalnikom, ki ga določijo proizvajalec.** Napajalnik, primeren za eno vrsto baterijskega vložka, predstavlja nevarnost požara, če ga uporabljate z drugim baterijskim vložkom.
4. **Naprave uporabljajte le s predpisanimi baterijskimi vložki.** Uporaba drugih baterijskih vložkov lahko predstavlja nevarnost poškodb in požara.
5. **Ko baterijskega vložka ne uporabljate, ga varujte pred stikom z drugimi kovinskimi predmeti, kot so sponke, kovanci, ključji, žebliji, vijaki ali drugi majhni kovinski predmeti, ki lahko vzpostavijo povezavo med enim in drugim polom.** Če kratko sklenete pola baterije, lahko pride do opeklin ali požara.

6. **Pri preobremenitvi baterije lahko iz nje brizgne tekočina, katere se ne smete dotikati. Če nezgodno pridete v stik s tekočino, jo sperite z vodo. Če pride tekočina v oči, poiščite zdravniško pomoč.** Tekočina, ki brizgne iz baterije, lahko povzroči draženje ali opekline.
7. **Ne uporabljajte baterijskega vložka ali naprave, ki je poškodovana ali spremenjena.** Poškodovane ali spremenjene baterije lahko imajo nepredvidljivo vedenje, kar lahko privede do požara, eksplozije ali nevarnosti poškodb.
8. **Ne izpostavljajte baterijskega vložka ali naprave ognju ali prekomerni temperaturi.** Izpostavljanje ognju ali temperaturam nad 130 °C lahko povzroči eksplozijo.
9. **Upoštevajte vsa navodila za polnjenje in ne polnite baterijskega vložka na temperaturi, ki je izven predpisanih omejitev v teh navodilih.** Nepravilno polnjenje ali pri temperaturi izven določenega obsega lahko poškoduje baterijo in poveča nevarnost požara.
10. **Servis naj opravi usposobljen popraviljavec, ki lahko uporabi samo originalne nadomestne dele.** To bo zagotovilo, da se ohranja varnost naprave.
11. **Naprave ali baterijskega vložka ne poskušajte spreminjati ali popravljati, razen kot je navedeno v navodilih za uporabo in nego.**
7. **Vložka za baterije ne sežigate, tudi če je močno poškodovan ali je popolnoma dotrajan.** Vložek za baterije lahko v požaru eksplodira.
8. **Pazite, da baterija ne pade in se poškoduje.**
9. **Ne uporabljajte poškodovane baterije.**
10. **Vsebovane litij-ionske baterije so predmet zahtev zakonodaje za nevarne snovi.**
Za komercialne prevoze npr. tretje osebe, morajo prevozniki upoštevati posebne zahteve glede embalaže in etiketiranja.
Za pripravo pošiljke je potrebno posvetovanje s strokovnjakom za nevarne snovi. Upoštevajte tudi podrobnejše nacionalne predpise.
Odprte kontakte prelepite ali zavarujte in pripravite baterijo tako, da se v embalaži ne more premikati.
11. **Ko vložek za baterije odstranite, ga odstranite iz naprave in ga odložite na varno mesto.** **Upoštevajte lokalne predpise v zvezi z odstranjevanjem baterije.**
12. **Baterije uporabljajte samo z izdelki, ki jih je določil proizvajalec Makita.** Nameščenje baterij na neskladne izdelke lahko povzroči požar, prekomerno gretje, eksplozijo ali uhajanje elektrolita.
13. **Če naprave dlje časa ne uporabljate, odstranite baterijo iz naprave.**

Pomembna varnostna navodila za vložek za baterije

1. **Preden uporabite vložek za baterije, preberite vsa navodila in previdnostne oznake na (1) polnilniku, (2) bateriji in (3) izdelku, ki uporabljata baterijo.**
2. **Vložka za baterije ne razstavljajte.**
3. **Če se čas delovanja občutno skrajša, uporabo takoj prenehajte. To lahko povzroči nevarnost pregrevanja, možne opekline in celo eksplozijo.**
4. **Če elektrolit pride v oči, jih izperite s čisto vodo in takoj poiščite zdravniško pomoč. Lahko povzroči izgubo vida.**
5. **Ne povzročite kratkega stika vložka za baterije:**
 - (1) **Ne dotikajte se sponk s prevodnim materialom.**
 - (2) **Izogibajte se shranjevanju vložka za baterije z drugimi kovinskimi predmeti, kot so žebli, kovanci itd.**
 - (3) **Vložka za baterije ne izpostavljajte vodi ali dežju.**

Kratki stik baterije lahko povzroči velik pretok toka, pregrevanje, možne opekline in celo okvaro.
6. **Naprave in vložka za baterije ne hranite in ne uporabljajte na mestih, kjer lahko temperatura doseže ali preseže 50 °C (122 °F).**

TA NAVODILA SHRANITE.

⚠️ POZOR: Uporabljajte samo originalne baterije Makita. Uporaba neoriginalnih baterij Makita ali spremenjenih baterij lahko povzroči, da baterija počni, kar povzroči požar, telesne poškodbe in škodo. Prav tako bo to razveljavilo garancijo Makita za napravo in polnilnik Makita.

Nasveti za vzdrževanje maksimalne življenjske dobe baterije

1. **Vložek za baterije napolnite, preden se popolnoma izprazni. Vedno prekinite delovanje naprave in napolnite vložek za baterije, ko opazite zmanjšano moč naprave.**
2. **Nikoli ne polnite popolnoma napolnjenega vložka za baterije. Prekomerno polnjenje skrajša delovno dobo baterije.**
3. **Polnite vložek za baterije pri sobni temperaturi 10 °C - 40 °C (50 °F - 104 °F). Pred polnjenjem počakajte, da se vroč vložek za baterije ohladi.**
4. **Vložek za baterije napolnite, če ga dalj časa ne uporabljate (več kot šest mesecev).**

OPIS DELOV

► SI.1

1	Nadzorna plošča	2	Pokrov baterije	3	Kavelj zgornjega pokrova
4	Zgornji pokrov	5	Ročaj	6	Ročaj za nošenje
7	Odpirač	8	Pokrov filtra	9	Kolo
10	Vtičnica »DC IN«	11	Gumb za zvišanje temperature	12	Gumb za vklop/izklop
13	Preklopni gumb hlajenje/gretje	14	Prikaz temperature	15	Kazalnik baterije
16	Gumb za znižanje temperature	-	-	-	-

UPRAVLJANJE

1. Priključitev napajanja

A) Baterija

⚠ POZOR: Pred vstavljanjem ali odstranitvijo vložka za baterije vedno izklopite orodje.

⚠ POZOR: Pri vstavljanju ali odstranjevanju vložka za baterije trdno držite orodje in vložek.

Če orodja in vložka za baterije ne boste trdno držali, lahko zdrsne z rok, kar povzroči poškodbe orodja in vložka za baterije ter poškodbe oseb.

Če želite vstaviti vložek za baterije, odprite pokrov za baterije.

Poravnajte jeziček na vložku za baterije z ušesom v ohišju in ga potisnite na svoje mesto. Vstavite ga do konca, dokler se z majhnim klikom ne zaskoči na mestu.

Znova zaprite pokrov baterije.

Če želite odstraniti vložek za baterije, ga potisnite iz naprave, medtem ko držite gumb na sprednji strani vložka.

► SI.2

► 1. Rdeči indikator 2. Gumb 3. Vložek za baterije

⚠ POZOR: Vložek za baterije vedno vstavite do konca, dokler rdeči indikator več ni viden. V nasprotnem primeru lahko slučajno pade iz orodja in poškoduje vas ali osebe okoli vas.

⚠ POZOR: Vložka za baterije ne vstavljajte s silo. Če vložek v napravo ne zdrsni zlahka, ga ne vstavljajte pravilno.

OBVESTILO: Vstavite lahko do dva vložka za baterije, čeprav naprava za delovanje uporablja en vložek za baterije.

B) AC adapter (Uporabljajte samo za rekreativna vozila)

Ko napravo uporabljate z izmeničnim napajanjem, uporabite AC adapter, ki je priložen napravi. Vstavite vtič v dovod naprave »DC IN« in nato vstavite drugi konec v vtičnico.

C) Adapter za cigaretni vžigalnik

Ko napravo uporabljate z vtičnico za cigaretni vžigalnik, uporabite adapter za cigaretni vžigalnik, ki je priložen napravi. Vstavite vtič v dovod naprave »DC IN« in nato vstavite drugi konec v vtičnico za cigaretni vžigalnik.

⚠ POZOR: Vtič popolnoma vstavite v vhod »DC IN«. Če tega ne storite, se lahko vtič deformira ali povzroči požar.

⚠ POZOR: Ko napajalni kabel ni priključen, vedno trdno zaprite pokrov vtičnice »DC IN«.

OPOMBA: Po namestitvi škatle z baterijami na aparat in delovanju približno 24 ur bo škatla z baterijami samodejno izklopila napajanje, da zaščiti škatlo z baterijami. V tem primeru naprava ne more delovati normalno in indikator akumulatorja ugasne.

Če je treba baterijo obnoviti, jo odstranite in znova namestite.

OPOZORILO: Zaradi zaščite kompresorja se ob prehodu na drug vir napajanja kompresor ustavi za približno 3 minute.

OPOZORILO: Zaradi zaščite kompresorja bo po izklopu naprave trajalo približno 3 minute, da se kompresor ponovno zažene.

2. Izklop naprave

Pritisnite gumb za vklop/izklop, da vklopite napravo. Znova pritisnite gumb za vklop/izklop, da napravo izklopite.

3. Preklop med načinoma hlajenje/gretje

Pritisnite preklopni gumb hlajenje/gretje, da spremenite način delovanja.

Na prikazovalniku temperature utripa kontrolna temperatura.

- Ko naprava deluje v načinu hlajenja, kontrolna temperatura je -18°C, -10°C, 0°C, 5°C ali 10°C (0°F, 15°F, 30°F, 40°F ali 50°F).
- Ko naprava deluje v načinu gretja, kontrolna temperatura je, 55°C ali 60°C (130°F ali 140°F).

4. Izbira kontrolne temperature

Pritisnite gumb za zvišanje temperature ali gumb za znižanje temperature, da izberete kontrolno temperaturo.

Naprava začne hladiti/ogrevati, ko 5 sekund ne uporabite katerega koli gumba, nato kontrolna temperatura preneha utripati in na prikazovalniku temperature je prikazana trenutna temperatura.

Aparat ustavi hlajenje/ogrevanje, ko trenutna temperatura doseže kontrolno temperaturo.

Nasveti za učinkovito hlajenje

Dolgotrajno odpiranje zgornjega pokrova lahko znatno poveča temperaturo v skrinji.

- Redno čistite površine in dostopne odtočne elemente, ki lahko pridejo v stik s hrano.
- Surovo meso in ribe shranjujte v primerni embalaži, da ne bodo kapljale, oziroma bile v stiku z drugo hrano.
- Če je skrinja dlje časa prazna:
 - Napravo ugasnite.
 - Skrinjo odtalite.
 - Skrinjo očistite in posušite.
 - Zgornjega pokrova skrinje ne zapirajte, da preprečite razvoj plesni.

FUNKCIJA

Nakazuje preostalo zmogljivost baterije

Pokazatelj baterije prikazuje preostalo zmogljivost baterije.

Preostala zmogljivost baterije je prikazana kot je navedeno v naslednji preglednici.

Pokazatelj stanja baterije		Preostala kapaciteta baterije
Vklop	Izklopljeno	
		50% do 100%
		20% do 50%
		0% do 20%
		Napolnite baterijo

(Utripa)

(Samo za vložke za baterije s pokazateljem)

Pritisnite gumb za preverjanje na vložku za baterije, da preverite preostalo zmogljivost baterije. Lučke pokazatelja zasvetijo za nekaj sekund.

► SI.3

► 1. Kontrolne lučke 2. Gumb za preverjanje

Kontrolne lučke			Preostala zmogljivost
Osvetljeno	Izklopljeno	Utripanje	
			75 % do 100 %
			50% do 75%
			25% do 50%
			0% do 25%
			Napolnite baterijo.
			Morda se je pojavilo nepravilno delovanje baterije.

OBVESTILO: Glede na pogoje uporabe in temperaturo okolice se lahko indikacija nekoliko razlikuje od dejanske zmogljivosti.

Sistem za zaščito baterije/naprave

Naprava je opremljena s sistem za zaščito. Ta sistem samodejno izklopi elektriko in tako podaljša življenjsko dobo aparata in baterije. Aparat se med delovanjem samodejno ustavi, če se v aparatu ali bateriji pojavi eden izmed naslednjih pogojev.

1. Zaščita pred prekomernim praznjenjem baterije

Ko se napolnjenost baterija zmanjša, se aparat samodejno ustavi. Pokazatelj baterije prikaže poziv, da morate napolniti baterijo. Odstranite baterije iz aparata in jih napolnite.

2. Nadtokovna zaščita

Ko aparat deluje tako, da povzroči nenavadno visok tok, se aparat samodejno ustavi. V tem primeru ustavite uporabo, zaradi katere se je pojavila preobremenitev aparata. Nato vklopite aparat za ponovni zagon.

3. Zaščita vhoda v avtomobilu

Ko je vhodna napetost v avtomobilu nižja od nazivne napetosti, ta zaščitni sistem izklopi napravo in na temperaturnem prikazovalniku se prikaže »F3« s pisikom.

4. Prenapetostna zaščita

Ko je vhodna napetost v avtomobilu višja od nazivne napetosti, ta zaščitni sistem izklopi napravo in na temperaturnem prikazovalniku se prikaže »F4« s piskom.

5. Zaščita pred kratkim stikom

Tokokrog ima funkcijo zaščite pred kratkim stikom. V tem primeru aparat odnesite v pooblaščen ali tovarniške servisne centre Makita.

Funkcija zaščite pred nagibanjem

Naprava je opremljena s funkcijo zaščite pred nagibanjem. Ko naprava deluje v načinu hlajenja, se samodejno izklopi, če je postavite pod enega od naslednjih kotov.

- A) Ko se naprava nagne za več kot 30° od kota ravnine, kot je prikazano na sliki A-1, se naprava izklopi in na prikazovalniku temperature se za nekaj časa prikaže »F1«. Ko se naprava vrne v ravni položaj, se ponovno zažene po 3 minutah. Ko se naprava nagne za več kot 70° od kota ravnine, kot je prikazano na sliki A-2, se naprava izklopi in na prikazovalniku temperature se prikaže »F6« do ponovnega zagona. Ko se naprava vrne v ravni položaj, se ponovno zažene po 2 urah.

► SI.4

- B) Ko se naprava nagne za več kot 30° od kota ravnine, kot je prikazano na sliki B-1, se naprava izklopi in na prikazovalniku temperature se za nekaj časa prikaže »F1«. Ko se naprava vrne v ravni položaj, se ponovno zažene po 3 minutah. Ko se naprava nagne za več kot 40° od kota ravnine, kot je prikazano na sliki B-2, se naprava izklopi in na prikazovalniku temperature se prikaže »F6« do ponovnega zagona. Ko se naprava vrne v ravni položaj, se ponovno zažene po 2 urah.

► SI.5

- C) Ko se naprava nagne za več kot 30° od kota ravnine, kot je prikazano na sliki C-1, se naprava izklopi in na prikazovalniku temperature se za nekaj časa prikaže »F1«. Ko se naprava vrne v ravni položaj, se ponovno zažene po 3 minutah. Ko se naprava nagne za več kot 70° od kota ravnine, kot je prikazano na sliki C-2, se naprava izklopi in na prikazovalniku temperature se prikaže »F6« do ponovnega zagona. Ko se naprava vrne v ravni položaj, se ponovno zažene po 2 urah.

► SI.6

- D) Ko se naprava nagne za več kot 30° od kota ravnine, kot je prikazano na sliki D-1, se naprava izklopi in na prikazovalniku temperature se za nekaj časa prikaže »F1«. Ko se naprava vrne v ravni položaj, se ponovno zažene po 3 minutah. Ko se naprava nagne za več kot 70° od kota ravnine, kot je prikazano na sliki D-2, se naprava izklopi in na prikazovalniku temperature se prikaže »F6« do ponovnega zagona. Ko se naprava vrne v ravni položaj, se ponovno zažene po 2 urah.

► SI.7

- E) Ko se naprava obrne za 180° od kota ravnine, se naprava izklopi in na prikazovalniku temperature se prikaže »F6« do ponovnega zagona. Ko se naprava vrne v ravni položaj, se ponovno zažene po 2 urah.

Polnjenje preko USB-ja

V predelu za baterije je USB vhod. Vhod USB med delovanjem nenehno oddaja napetost 5 V.

Funkcija spomina

Po nastavitvi kontrolne temperature, če uporabnik v 5 sekundah ne opravi nastavitve, se shrani trenutna nastavitve. Naslednjič se aparat zažene v isti nastavitvi.

Preklapljanje enote temperature

Enoto temperature °C (stopinja Celzija) ali °F (stopinje Fahrenheita) lahko preklopite po naslednjem postopku.

1. Izklopite napravo.
2. Pritiskajte prekladni gumb hlajenje/gretje, dokler enota (°C ali °F) ne začne utripati.
3. Pritisnite gumb za zvišanje temperature ali gumb za znižanje temperature, da izberete enoto.
4. Pritisnite prekladni gumb hlajenje/gretje ali na aparatu 5 sekund ne opravite katere koli nastavitve. Izbira enote je končana.

Ramenski pas

1. Napeljite pas skozi levi in desni ročaj.
2. Pas priprite.

► SI.8

Koda napake

V primeru določenih napak se na temperaturnem zaslonu prikaže naslednja koda.

Koda napake	Zadeva
F1	Zaščita pred nagibanjem je aktivna. Glejte razdelek funkcije zaščite pred nagibanjem.
F2	Izpraznjena baterija.
F3	Nizka vhodna napetost. Glejte odstavek zaščite vhoda v avtomobilu.
F4	Vhodna napetost je previsoka. Glejte odstavek prenapetostne zaščite.
F5	Pojavila se je napaka senzorja v aparatu. Aparat odnesite v pooblaščen ali tovarniške servisne centre Makita.
F6	Zaščita pred nagibanjem je aktivna. Glejte razdelek funkcije zaščite pred nagibanjem.

VZDRŽEVANJE

⚠ POZOR: Vedno se prepričajte, da je naprava izklopljena, izključena iz električnega omrežja in da je vložek za baterije odstranjen, preden izvajate pregled ali vzdrževanje.

OPOMBA: Nikoli ne uporabljajte bencina, benzina, redčila, alkohola in podobnega. Posledica je lahko razbarvanje, deformacije ali razpoke.

Za ohranjanje VARNOSTI in ZANESLJIVOSTI izdelka, lahko popravila ali nastavitve izvajajo le pooblaščenici ali tovarniški servisni centri Makita, ki vedno uporabljajo nadomestne dele Makita.

Čiščenje

- Redno čistite oljne madeže v komori.
- Očistite notranjost komore, da preprečite vonj.
- Redno čistite prah na filtru, da izboljšate učinkovitost hlajenja.
- Tesnilni trak zgornjega pokrova se hitro umaže, pravočasno ga očistite.

Odtaljevanje

Če želite aparat odmrzniti, izklopite napajanje in počakajte, da se let stali. Nato obrišite vodo.

Čiščenje filtra

1. Potisnite pokrov drsnika v smeri puščice, ki je prikazana na sliki, in nato odstranite pokrov filtra.
▶ **Sl.9**
2. Odstranite filter, ga očistite in ga nato namestite nazaj v pokrov filtra.
3. Znova namestite pokrov filtra.
▶ **Sl.10**

IZBIRNI DODATKI

⚠ POZOR: Ta dodatna oprema ali dodatki se priporočajo za uporabo z orodjem Makita, ki je naveden v tem priložniku. Uporaba druge dodatne opreme ali dodatkov lahko predstavlja nevarnost za telesne poškodbe. Dodatno opremo ali dodatke uporabljajte samo za navedeni namen.

Če potrebujete kakršno koli pomoč za več podrobnosti o tej dodatni opremi, se obrnite na lokalni servisni center Makita.

- Originalna baterija in polnilnik Makita

OBVESTILO: Nekatere postavke na seznamu so lahko vključene v paket opreme orodja kot standardna dodatna oprema. Lahko se razlikujejo od države do države.

PARALAJMËRIM

Kjo pajisje mund të përdoret nga fëmijët e moshës 8 vjeç e sipër dhe nga personat që kanë aftësi të kufizuara fizike, shqisore ose mendore apo mungesë përvoje dhe njohurie nëse mbikëqyren ose udhëzohen lidhur me përdorimin e pajisjes në një mënyrë të sigurt dhe i kuptojnë rreziqet që përfshihen. Fëmijët nuk duhet të luajnë me pajisjen. Pastrimi dhe mirëmbajtja nga përdoruesi nuk duhet të kryhet nga fëmijët pa mbikëqyrje.

SPECIFIKIMET

Modeli:		DCW180	
Kapaciteti		20L	
Porta hyrëse	Bateria	D.C. 18V	
	Përshtatësi i rrymës AC	Shikoni treguesin në përshtatësin AC. (Tensioni i hyrjes ndryshon në varësi të shtetit.)	
	Përshtatësi i ndezësës së cigares	D.C. 12V / 24V	
Kategoria e mbrojtjes anti-goditje		III	
Lloji i klimës		SN/N/ST/T	
Materiali izolues / materiali i shumës		Shkumë poliuretani / Ciklopentan (C ₅ H ₁₀)	
Lëngu ftohës		R-1234yf (26 g)	
Fuqia e funksionimit		fuqia ftohëse 90W, fuqia ngrohëse 42W	
Përmasat	Përmasat e jashtme	623(Gja)mm X 341(Gje)mm X 371,5(La)mm	
	Brenda kutisë	323(Gja)mm X 240(Gje)mm X 261(La)mm	
Pesha neto		14,3kg (me dy bateri)/13,0kg (pa bateri)	
Shkalla e mbrojtjes		IPX4 (vetëm me paketë baterie)	
Koha e funksionimit * (me BL1860B x1)	30°C (85°F) temperatura e ambientit	-18°C (0°F) temperatura e kontrollit	2,5 orë
		5°C (40°F) temperatura e kontrollit	8,5 orë
	0°C (30°F) temperatura e ambientit	60°C (140°F) temperatura e kontrollit	2 orë
Bateria		BL1815N / BL1820 / BL1820B / BL1830 / BL1830B / BL1840 / BL1840B / BL1850 / BL1850B / BL1860B	
Karikuesi		DC18RC / DC18RD / DC18RE / DC18SD / DC18SE / DC18SF / DC18SH	

* Kohët e funksionimit janë të përafërta dhe mund të ndryshojnë në varësi të llojit të baterisë, statusit të karikimit dhe gjendjes së përdorimit.

- Për shkak të programit tonë të vazhdueshëm të kërkimit dhe zhvillimit, specifikimet këtu mund të ndryshojnë pa paralajmërim.
- Specifikimet mund të ndryshojnë nga një vend në tjetrin.
- Disa prej bateritë dhe karikuesit e përmendur më sipër mund të mos jenë të disponueshëm në varësi të rajonit tuaj të banimit.

▲PARALAJMËRIM: Përdorni vetëm bateritë e dhe karikuesit e përmendur më lart. Përdorimi i baterive dhe karikuesve të tjerë mund të shkaktojë lëndim dhe/ose zjarr.

Simbolet

Më poshtë tregohen simbolet që mund të përdoren për pajisjen. Sigurohuni që e kuptoni kuptimin e tyre përpara përdorimit.



Lexoni manualin e udhëzimeve.



Vetëm për vendet e BE-së
Mos i flakni pajisjet elektrike ose paketën e baterisë së bashku me mbeturinat shtëpiake! Në zbatim të direktivave evropiane, për mbeturinat e pajisjeve elektrike e elektronike dhe bateritë e akumulatorët dhe mbetjet e baterive e akumulatorëve, si dhe zbatimin e tyre në përputhje me ligjet kombëtare, pajisjet elektrike dhe bateritë e paketa(t) e baterive që kanë arritur fundin e jetëgjatësisë së përdorimit të tyre duhet të mblidhen veças dhe të kthehen në një strukturë riciklimi të përputhshme me mjedisin.



Kujdes: rrezik zjarri.

PARALAJMËRIME SIGURIE

- Kjo pajisje është e përshtatshme vetëm për përdorim kampingu kur është e lidhur me baterinë.
- Mos i bllokoni hapësirat e ajrimit të pajisjes.
- Mos përdorni mjete mekanike ose mjete të tjera për të përshpejtuar procesin e shkrirjes, përveç atyre që janë rekomanduar nga prodhuesi.
- Mos përdorni pajisje elektrike brenda dhomëzave të mbajtjes së ushqimit, përveç nëse janë pajisje që janë rekomanduar nga prodhuesi.
- Mos mbani substanca shpërthyes, si bombola spërkatëse me agjent të djegshëm brenda pajisjes.
- Nëse kordoni elektrik është i dëmtuar, ai duhet të zëvendësohet nga prodhuesi, agjenti i tij i shërbimit ose persona me kualifikime të ngjashme për të shmangur rrezikun.
- Kur e vendosni pajisjen në pozicion, sigurohuni që kordoni elektrik të mos shtypet apo dëmtohet.
- Mos vendosni shumë priza portative ose burime portative të rrymës elektrike në pjesën e pasme të pajisjes.
- Mos e dëmtoni qarkun e lëngut ftohës.
- Nëse kordoni ose priza e rrymës elektrike janë dëmtuar ose nëse ndonjë komponent tjetër është me defekt, mos e përdorni më këtë produkt. Çojeni te shitësi ose te rrjeti lokal i mirëmbajtjes speciale për ndërrime ose riparime.
- Mos e vendosni produktin mbrapsht, ose mos e anoni më tepër se 15°.
- Për të parandaluar goditjet elektrike, mos e zhytni pajisjen në ujë ose në lëngje të tjera. Mos e ekspozoni ndaj shiut.
- Kur nuk e përdorni ose kur e pastroni, hiqeni baterinë dhe spinën e rrymës elektrike.
- Kur e vini pajisjen në punë, hyrja e kordonit të energjisë dhe dalja duhet të mbahen në një distancë të caktuar (rreth 15cm) nga gjërat e tjera, në mënyrë që kjo të mos ndikojë te efekti i pajisjes për shpërhapjen e nxehtësisë.
- Nuk duhet të përdoret asnjë aksesor që nuk është rekomanduar nga prodhuesi.
- Mos i lejoni fëmijët ose personat me aftësi fizike të kufizuara të punojnë pa udhëzime ose mbikëqyrje.
- Për të shmangur aksidentet, mos e vendosni pajisjen pas një sobe me gaz ose sobe elektrike me temperaturë të lartë.
- Mos e shtypni shpesh butonin e energjisë (të paktën 5 minuta çdo herë) për të shmangur dëmtimin e kompresorit.
- Për të parandaluar zjarrin ose qarkun e shkurtër, mos futni fletë metalike ose materiale të tjera përçuese në pajisje.
- Mos përdorni solucione pastruese kimike dhe mjete të forta për ta pastruar produktin.
- Futeni spinën komplet në prizën "DC IN". Nëse bëni këtë, mund ta deformoni spinën ose të shkaktoni zjarr.
- Pastrojeni prizën e ndezës së cigares para se ta futni spinën. Nëse bëni këtë, mund ta deformoni spinën ose të shkaktoni zjarr.
- Mos e vini pajisjen në punë ndërsa i jepni makinës. Kjo mund të shkaktojë aksident.
- Kur bie kapaciteti i mbetur i baterisë së makinës, përdoreni pajisjen me motorin e makinës të ndezur. Pasi ta përdorni pajisjen, shkëputeni prizën e ndezës së cigares për të mos e ngarkuar baterinë e makinës.
- Mos e përdorni përshtatësin AC bashkë me përshtatësin e ndezës së cigares.
- Pastrojeni përshtatësin AC dhe përshtatësin e ndezës së cigares. Papastërtitë si uji dhe kripa të ngjitura në spinë mund të shkaktojnë ndryshk dhe kjo mund të sjellë përçueshmëri të dobët, deformim ose zjarr.
- Pastrojeni përshtatësin AC dhe përshtatësin e ndezës së cigares menjëherë pas përdorimit. Ato mund të jenë tepër të nxehta dhe mund t'ju djegin.
- Mos e çmontoni pajisjen.
- Mos e karikoni baterinë e makinës ndërsa përdorni pajisjen. Në produkt mund të futet tension i papranueshëm, duke shkakuar defekte ose zjarr.
- Mos përdorni spërkatës të djegshëm pranë pajisjes. Përndryshe kjo mund të shkaktojë zjarr.

NJOFTIME TË RËNDËSISHME

- Lexoni me kujdes manualin para se ta përdorni.
- Kontrolloni nëse tensioni i përdorur është i njëjtë me atë që është shënuar në etiketën e të dhënave, nëse kordoni i energjisë përputhet me prizën dhe sigurohuni që priza të jetë e tokëzuar mirë.

24. **Gjatë operimit mos i prekni me duar të lagura gjërat që janë brenda pajisjes, sidomos ato që janë prej metali.** Kjo mund të shkaktojë mort.
25. **Mos e mbani prizën me duar të lagura ose me yndyrë.** Kjo mund të shkaktojë goditje elektrike.
26. **Mos vendosni ilaçe apo materiale akademike brenda pajisjes.** Kjo pajisje nuk mund të mbajë materiale që kërkojnë kontroll të rreptë temperature.
27. **Mos e përdorni këtë produkt si stol apo karrige.** Përndryshe mund të rrëzoheni apo të dëmtoheni.
28. **Mos e lini këtë pajisje në vende të nxehta, si për shembull brenda makinës në diell.** Kjo mund të shkaktojë zjarr.
29. **Mos i lini fëmijët e vegjël dhe kafshët të luajnë me këtë pajisje.** Mbajeni pajisjen larg fëmijëve kur nuk e përdorni.
30. **Mos e mbushni tepër pajisjen me ushqime dhe pije.** Kjo mund të reduktojë performancën e ftohjes, duke bërë që ushqimi dhe pijet të prishen.
31. **Bëni kujdes të mos ju mbarojë bateria kur mbani ushqime dhe pije të ftohta ose të ngrohta. Mos i mbani për kohë të gjatë ushqimet e hapura.** Ushqimi dhe pijet mund të prishen.
32. **Mos e përdorni pranë materialeve të ngrohjes ose pajisjeve me gaz.** Kjo mund të ulë performancën e ftohjes, ose mund të një rrjedhje gazi duke shkaktuar zjarr.
33. **Mos përdorni thikë apo kaçavidë për të hequr akullin ose ngricën nga pajisja.** Kjo mund ta dëmtojë pajisjen nga brenda dhe të shkaktojë defekte ose mund të dalë gazi apo vaji që gjendet brenda pajisjes.
34. **Mos e përdorni daljen DC të gjeneratorit të motorit si furnizim me rrymë elektrike.** Kjo mund të shkaktojë defekt.
35. **Mos vendosni ujë etj. direkt brenda pajisjes. Uji mund të hyjë brenda pajisjes dhe të shkaktojë defekte.** Nëse brenda grumbullohet ujë, pastrojeni me një leckë të butë.
36. **Bëni kujdes të mos ju kapet gishtit kur mbyllni dhe hapni kapakun e sipërm.**
37. **Mos vendosni gjëra që mund të prishen me lehtësi kur përdorni modalitetin e ngrohjes.** Ushqimi dhe pijet mund të prishen.
38. **Kur përdorni modalitetin e ngrohjes, mos e prekni pjesën e brendshme të pajisjes me duar për kohë të gjatë.** Rrezikoni të digjeni nga temperatura e ulët.
39. **Mos e përdorni këtë pajisje në automjet frigorifer ose në dhomë frigoriferike.** Në automjetin frigorifer dhe dhomën frigorifer mund të krijohet me lehtësi kondensim, duke bërë që që mbi pajisje të bien pika uji dhe të shkaktohen defekte.
40. **Mos futni krijesa të gjalla, si kafshë shtëpiake, brenda pajisjes.** Kjo pajisje nuk mund t'i shpëtojë krijesat e gjalla.
41. **Mos futni agjent ftohës në qese të çarë. Nëse agjenti ftohës rrjedh brenda pajisjes, pjesa metalike e pajisjes mund të gërryhet. Nëse agjenti ftohës rrjedh, fshijeni me një leckë të butë të njomë dhe pastaj fshijeni me një leckë të butë.**
42. **Vendoseni rripin e supit në mënyrë të sigurt në mënyrë që të mos ju bjerë për shkak të peshës së pajisjes.** Përndryshe pajisja mund të bjerë dhe të shkaktojë lëndim.
43. **Kur futni ushqime dhe pije në pajisje, futni diçka të ftohtë ose të nxehtë më përpara.** Kjo pajisje nuk mund të ftohë apo të ngrohë brenda një kohe të shkurtër.
44. **Kur e përdorni pajisjen në makinë, sigurohuni ta instaloni pajisjen në një vend të qëndrueshëm, si për shembull në hapësirën e bagazheve ose te këmbët e sediljeve të pasme dhe fiksojeni atë. Mos e vendosni pajisjen mbi sedilje në gjendje të lëvizshme.** Nëse makina nisët apo ndalon papritur, pajisja mund të bjerë dhe të lëvizë, duke shkakuar lëndime.
45. **Mbajeni pajisjen fort kur e lëvizni.** Përndryshe pajisja mund të bjerë dhe të shkaktojë keqfunksionim ose mund t'ju bjerë në këmbë dhe t'ju lëndojë.
46. **Flakja e pajisjes.**



Ky shënim tregon se ky produkt nuk duhet të flakët bashkë me mbetjet e tjera shtëpiake në BE. Për të parandaluar dëmet e mundshme në mjedis ose të shëndeti i njeriut për shkak të flakjes së pakontrolluar, riciklojeni në mënyrë të përgjegjshme për të nxitur ripërdorimin e burimeve materiale. Gazi izolues është i djegshëm. Kur e flakni pajisjen, çojeni në një pikë të autorizuar për grumbullimin e mbetjeve. Mos e ekspozoni ndaj zjarrit.

Paralajmërime sigurie për pajisjen me bateri

Përdorimi dhe kujdesi për pajisjen me bateri

1. **Parandaloni ndezjen e paqëllimtë. Sigurohuni që çelësi të jetë në pozicion e fikjes para se të lidhni paketën e baterisë, të ngrini ose mbani pajisjen.** Mbajtja e pajisjes me gishtin tuaj mbi çelës ose pajisjen energjetike që ka çelësin të ndezur bëhet shkak për aksidente.
2. **Shkëputni paketën e baterisë nga pajisja përpara se të bëni ndonjë rregullim, ndërrim të aksesorëve ose magazinimin e pajisjes.** Këto masa parandaluese të sigurisë zvogëlojnë rrezikun e ndezjes së pajisjes aksidentalisht.
3. **Karikojeni vetëm me karikuesin e specifikuar nga prodhuesi.** Një karikues i përshtatshëm për një lloj pakete baterie mund të krijojë rrezik zjarri kur përdoret me një tjetër paketë baterie.
4. **Përdoreni pajisjen vetëm me paketa baterie të përcaktuara posaçërisht.** Përdorimi i çdo tjetër pakete baterie mund të krijojë rrezik lëndimi dhe zjarri.
5. **Kur paketa e baterisë nuk është në përdorim, mbajeni larg nga objektet e tjera metalike, si kapëse letre, monedha, çelësa, gozhdë, vida ose objekte të tjera të vogla metalike, të cilat mund të bëjnë lidhje nga një terminal në tjetrin.** Qarku i shkurtër i terminaleve të baterisë së mund të shkaktojë djegie ose zjarr.

6. Në kushte abuzive, lëngu mund të nxirret nga bateria; shmangni kontaktin me të. Nëse kontakti ndodh rastësisht, shpëlahjeni me ujë. Nëse lëngu bie në kontakt me sytë, kërkoni ndihmë mjekësore krahas kësaj. Lëngu i nxjerrë nga bateria mund të shkaktojë acarim ose djegie.
7. Mos përdorni një paketë baterie ose pajisje që është e dëmtuar ose modifikuar. Bateritë e dëmtuara ose të modifikuara mund të shfaqin sjellje të paparashikueshme që rezultojnë në zjarr, shpërthim ose rrezik dëmtimi.
8. Mos e ekspozoni një paketë baterie ose pajisje ndaj zjarrit ose temperaturës së tpuar. Ekspozimi ndaj zjarrit ose temperaturave mbi 130 °C mund të shkaktojë shpërthim.
9. Ndihni të gjitha udhëzimet e karikimit dhe mos e karikoni paketën e baterisë ose pajisjen jashtë gamës së temperaturës, të specifikuar në udhëzime. Karikimi i gabuar ose në temperatura jashtë kufijve të caktuar mund të dëmtojë baterinë dhe të rrisë rrezikun e zjarrit.
10. Bëni që shërbimi të kryhet nga një riparues i kualifikuar duke përdorur vetëm pjesë këmbimi identike. Kjo siguron që siguria e produktit të ruhet.
11. Mos modifikoni ose të përpiqeni të rregulloni pajisjen apo paketën e baterisë, përveç siç tregohet në udhëzimet për përdorim dhe kujdes.
6. Mos e ruani apo përdorni pajisjen dhe baterinë në vende ku temperatura mund të arrijë ose të kalojë 50 °C (122 °F).
7. Mos e baterinë edhe nëse është dëmtuar rëndë ose është konsumuar plotësisht. Bateria mund të shpërthejë në zjarr.
8. Kini kujdes që të mos lëshoni ose goditni baterinë.
9. Mos përdorni një bateri të dëmtuar.
10. Bateritë me jone litiumi u nënshtrohen kërkesave të legjislacionit për mallrat e rrezikshme. Për transporte tregtare p.sh. nga palë të treta, agentët transporti, duhet të respektohet kërkesa e veçantë për paketimin dhe etiketimin. Për përgatitjen e transportimit të artikullit, kërkohet konsultimi me një ekspert për materiale të rrezikshme. Ju lutemi respektoni rregullat kombëtare ndoshta më të detajuara. Ngjisi me shirit ngjitës ose mbulon kontaktet e hapura dhe paketon baterinë në atë mënyrë që të mos lëvizë në paketim.
11. Kur flakni baterinë, hiqeni atë nga pajisja dhe flakeni në një vend të sigurt. Ndihni rregulloret tuaja lokale në lidhje me flakjen e baterisë.
12. Përdorni bateritë vetëm me produktet e specifikuar nga Makita. Instalimi i baterive në produkte jo në përputhje mund të rezultojë në zjarr, mbinxheje, shpërthim ose rrjedhje të elektrolitit.
13. Nëse pajisja nuk përdoret për një periudhë kohore të gjatë, bateria duhet të hiqet nga pajisja.

Udhëzime të rëndësishme të sigurisë për baterinë

1. Para se të përdorni baterinë, lexoni të gjitha udhëzimet dhe shenjat paralajmëruese mbi (1) karikuesin e baterisë, (2) baterinë dhe (3) produktin që përdor baterinë.
2. Mos çmontoni baterinë.
3. Nëse koha e funksionimit është bërë shumë më e shkurtër, ndaloni menjëherë punën. Mund të rezultojë në rrezik të mbinxehjes, djegie të mundshme, madje edhe në shpërthim.
4. Nëse elektrolitet futen në sytë tuaj, shpëlahjeni me ujë të pastër dhe menjëherë kërkoni kujdes mjekësor. Mund të rezultojë në humbjen e shikimit tuaj.
5. Mos bëni qark të shkurtër me baterinë:
 - (1) Mos i prekni terminalet me ndonjë material përcjellës.
 - (2) Shmangni ruajtjen e baterisë në një enë me sende metalike të tjera, siç janë gozhdët, monedhat, etj.
 - (3) Mos e ekspozoni baterinë në ujë ose shi. Qarku i shkurtër i baterisë mund të shkaktojë rrymë elektrike të madhe, mbinxheje, djegie të mundshme dhe madje edhe një avari.

RUAJINI KËTO UDHËZIME.

▲KUJDES: Përdorni vetëm bateri origjinale Makita. Përdorimi i baterive jo origjinale Makita ose baterive që janë ndryshuar, mund të rezultojë në shpërthimin e baterisë duke shkaktuar zjarr, lëndim personal dhe dëmtim. Gjithashtu do të anulohë garancinë e Makita për pajisjen dhe karikuesin Makita.

Këshilla për ruajtje të jetëgjatësisë maksimale të baterisë

1. Karikoni baterinë para se të shkarkohet plotësisht. Gjithmonë ndaloni funksionimin e pajisjes dhe karikoni baterinë kur vëreni më pak energji të pajisjes.
2. Asnjëherë mos karikoni një bateri të karikuar plotësisht. Mbikarikimi shkurton jetëgjatësinë e shërbimit të baterisë.
3. Karikoni baterinë në temperaturën e dhomës në 10 °C - 40 °C (50 °F - 104 °F). Lëreni që bateria e nxehtë të ftohet para se ta karikoni.
4. Karikoni baterinë nëse nuk e përdorni për një periudhë të gjatë (më shumë se gjashtë muaj).

PËRSHKRIMI I PJESËVE

► Fig.1

1	Paneli i kontrollit	2	Kapaku i baterisë	3	Çengeli i kapakut të sipërm
4	Kapaku i sipërm	5	Doreza	6	Doreza mbajtëse
7	Hapësja	8	Kapaku i filtrit	9	Rrota
10	Priza "DC IN"	11	Butoni plus i temperaturës	12	Butoni i energjisë
13	Butoni i kalimit ftohje/ngrohje	14	Ekrani i temperaturës	15	Treguesi i baterisë
16	Butoni i uljes së temperaturës	-	-	-	-

PËRDORIMI

1. Lidhja e energjisë

A) Bateria

▲KUJDES: Fikeni gjithnjë pajisjen para se të instaloni ose hiqni baterinë.

▲KUJDES: Mbajeni fort pajisjen dhe baterinë kur instaloni ose hiqni baterinë. Mosmbajta fort e pajisjes dhe baterisë mund të bëjë që të rrëshqasin nga duart tuaja dhe të rezultojë në dëmtimin e pajisjes dhe baterisë si dhe në lëndim personal.

Për të montuar baterinë, hapni kapakun e baterisë. Vendosni gjuhëzën e baterisë në brazdën e strukturës dhe rrëshqiteni në vend. Futeni deri në fund derisa të bllokohet në vend me një klikim të vogël.

Pastaj mbyllni kapakun e baterisë.

Për të hequr baterinë, rrëshqiteni atë nga pajisja ndërsa rrëshqitni butonin në pjesën e përparme të baterisë.

► Fig.2

► 1. Treguesi i kuq 2. Butoni 3. Bateria

▲KUJDES: Gjithmonë instaloni baterinë mirë derisa treguesi i kuq të mos shihet. Nëse jo, mund të bjerë aksidentalisht nga pajisja, duke shkaktuar lëndimin tuaj ose të dikujt përreth jush.

▲KUJDES: Mos instaloni baterinë me forcë. Nëse bateria nuk rrëshqet lehtë, nuk po futet siç duhet.

VINI RE: Mund të instalohen deri në dy bateri, megjithëse pajisja përdor një bateri për funksionim.

B) Përshtatësi AC (Të përdoret vetëm për automjetet e argëtimit)

Kur e përdorni pajisjen me energji AC, përdorni adaptorin AC që është dhënë bashkë me pajisjen. Futeni spinën në hyrjen "DC IN" të pajisjes dhe pastaj futeni anën tjetër në prizë.

C) Përshtatësi i ndezësës së cigares

Kur e përdorni pajisjen me prizën e ndezësës së cigares, përdorni përshtatësin e ndezësës së cigares që është dhënë bashkë me pajisjen. Futeni spinën në hyrjen "DC IN" të pajisjes, dhe pastaj futeni anën tjetër në prizën e ndezësës së cigares.

▲KUJDES: Futeni spinën komplet në prizën "DC IN". Nëse bëni këtë, mund ta deformoni spinën ose të shkaktoni zjarr.

▲KUJDES: Gjithmonë mbyllni fort kapakun e prizës "DC IN" kur kordoni i rrymës nuk është futur në prizë.

SHËNIM: Pasi të keni instaluar kutinë e baterisë në pajisje dhe të keni funksionuar për rreth 24 orë kutia e baterisë do të fik automatikisht energjinë për të mbrojtur kutinë e baterisë. Në këtë rast, pajisja nuk mund të funksionojë normalisht dhe treguesi i baterisë do të fiket. Nëse energjia e baterisë duhet të rikthehet, kutia e baterisë duhet të hiqet dhe të instalohet përsëri.

SHËNIM: Kur ndryshohet burimi i energjisë së pajisjes, kompresori do të ndalojë për rreth 3 minuta për të mbrojtur kompresorin.

SHËNIM: Pas fikjes së pajisjes, duhen rreth 3 minuta për rinisjen e punës së kompresorit për shkak të funksionit të mbrojtjes së kompresorit.

2. Ndezja e pajisjes

Shtypni butonin e energjisë për ta ndezur pajisjen. Shtypni butonin e energjisë përsëri për ta fikur pajisjen.

3. Kalimi në modalitetin e ftohjes / ngrohjes

Shtypni butonin e kalimit në ftohje / ngrohje për të ndryshuar modalitetin e funksionimit.

Ekrani i temperaturës pulson temperaturën e kontrollit.

- Kur pajisja punon në modalitetin e ftohjes, temperatura e kontrollit është -18°C, -10°C, 0°C, 5°C ose 10°C (0°F, 15°F, 30°F, 40°F ose 50°F).
- Kur pajisja punon në modalitetin e ngrohjes, temperatura e kontrollit është 55°C ose 60°C (130°F ose 140°F).

4. Zgjedhja e temperaturës së kontrollit

Shtypni butonin plus të temperaturës ose butonin e uljes së temperaturës për të zgjedhur temperaturën e kontrollit.

Pajisja fillon të ftohë / ngrohë 5 sekonda më vonë pa asnjë veprim, më pas temperatura e kontrollit ndalon së pulsuar dhe ekrani i temperaturës shfaq temperaturën aktuale.

Kjo pajisje ndalon së ftohuri / ngrohuri kur temperatura aktuale arrin temperaturën e kontrollit.

Këshilla për një ftohje efikase

Hapja e kapakut të sipërm për periudha të gjata mund të shkaktojë rritje të konsiderueshme të temperaturës në hapësirën e dhomëzës.

- Pastroni rregullisht sipërfaqet që mund të bien në kontakt me ushqimet dhe sistemet e arritshme të shkarkimit.
- Ruani mishin dhe peshkun e pagatuar në kontejnerë të përshtatshëm në hapësirën e dhomëzës që të mos jenë në kontakt me ushqime të tjera apo të shkaktojnë rrjedhje mbi to.
- Nëse dhomëza lihet bosh për periudha të gjata:
 - Fikeni pajisjen.
 - Shkrijeni dhomëzën.
 - Pastroni dhe thani dhomëzën.
 - Lëreni kapakun e sipërm të hapur për të parandaluar shfaqjen e mykut brenda në dhomëz.

FUNKSIONI

Treguesi i kapacitetit të mbetur të baterisë

Treguesi i baterisë tregon kapacitetin e mbetur të baterisë.

Kapaciteti i mbetur i baterisë është treguar në tabelën e mëposhtme.

Statusi i treguesit të baterisë		Kapaciteti i mbetur i baterisë
Ndezur	Fikur	
		50% deri 100%
		20% deri 50%
		0% deri 20%
		Karikoni baterinë

(Pulsion)

(Vetëm për bateri me tregues)

Shtypni butonin e kontrollit në bateri për të treguar kapacitetin e mbetur të baterisë. Llamba treguese ndizet për pak sekonda.

► Fig.3

► 1. Llambat treguese 2. Butoni i kontrollit

Llambushkat e treguesit			Kapaciteti i mbetur
Ndezur	Fikur	Pulsim	
			75% deri 100%
			50% deri 75%
			25% deri 50%
			0% deri 25%
			Karikoni baterinë.
			Bateria mund të ketë funksionuar keq.

VINI RE: Në varësi të kushteve të përdorimit dhe temperaturës së ambientit, kapaciteti i treguar mund të ndryshojë pak nga kapaciteti aktual.

Sistemi i mbrojtjes së pajisjes / baterisë

Pajisja është e pajisur me një sistem mbrojtjeje. Ky sistem shkëput automatikisht energjinë për të rritur jetëgjatësinë e pajisjes dhe të baterisë. Pajisja ndalon automatikisht gjatë punimit nëse pajisja ose bateria i nënshtrohet ndonjë prej kushteve të mëposhtme.

1. Mbrojtja e baterisë nga shkarkimi i tepërt

Kur kapaciteti i baterisë bie, pajisja ndalon automatikisht. Treguesi i baterisë tregon se bateria duhet të rikarikohet. Hiqini bateritë nga pajisja dhe karikojini ato.

2. Mbrojtja nga rryma e lartë

Kur pajisja vihet në punë në mënyrë të tillë sa që shkaktohet tërheqja e një rryme tepër të lartë, pajisja ndalon automatikisht. Në rast të tillë, fikeni pajisjen që ka bërë që pajisja të ngarkohet tepër. Pastaj ndizeni pajisjen për ta vënë përsëri në punë.

3. Mbrojtja nga tensioni i makinës

Kur tensioni input i makinës është më i ulët se voltazhi i vlerësuar, ky sistem mbrojtës e fik pajisjen, dhe ekrani i temperaturës tregon "F3" me sinjal me tingull.

4. Mbrojtja nga tensioni i lartë

Kur tensioni input është më i lartë se voltazhi i vlerësuar, ky sistem mbrojtës e fik pajisjen, dhe ekrani i temperaturës tregon "F4" me sinjal me tingull.

5. Mbrojtja nga qarku i shkurtër

Qarku ka një funksion për mbrojtje nga qarku i shkurtër në rast se ndodh qark i shkurtër. Nëse ndodh kështu, çojeni pajisjen te Qendrat e Autorizuara të Makita ose Qendrat e Shërbimit të Fabrikës.

Funksioni i mbrojtjes nga animi

Pajisja ka një funksion për mbrojtjen nga animi. Kur e përdorni funksion në modalitetin e ftohjes, pajisja fiket automatikisht nëse vihet në një prej këndeve të mëposhtme.

- A) Kur pajisja anohet më tepër se 30° nga këndi i nivelit, siç tregohet në figurën A-1, pajisja fiket dhe ekrani i temperaturës tregon "F1" për njëfarë kohe. Duhet 3 minuta për ta rindezur pajisjen pasi është rikthyer në pozicion të niveluar.
- Kur pajisja anohet më tepër se 70° nga këndi i nivelit, siç tregohet në figurën A-2, pajisja fiket dhe ekrani i temperaturës tregon "F6" derisa të rindizet. Duhet 2 orë për ta rindezur pajisjen pasi është rikthyer në pozicion të niveluar.

► Fig.4

- B) Kur pajisja anohet më tepër se 30° nga këndi i nivelit, siç tregohet në figurën B-1, pajisja fiket dhe ekrani i temperaturës tregon "F1" për njëfarë kohe. Duhet 3 minuta për ta rindezur pajisjen pasi është rikthyer në pozicion të niveluar.
- Kur pajisja anohet më tepër se 40° nga këndi i nivelit, siç tregohet në figurën B-2, pajisja fiket dhe ekrani i temperaturës tregon "F6" derisa të rindizet. Duhet 2 orë për ta rindezur pajisjen pasi është rikthyer në pozicion të niveluar.

► Fig.5

- C) Kur pajisja anohet më tepër se 30° nga këndi i nivelit, siç tregohet në figurën C-1, pajisja fiket dhe ekrani i temperaturës tregon "F1" për njëfarë kohe. Duhet 3 minuta për ta rindezur pajisjen pasi është rikthyer në pozicion të niveluar.
- Kur pajisja anohet më tepër se 70° nga këndi i nivelit, siç tregohet në figurën C-2, pajisja fiket dhe ekrani i temperaturës tregon "F6" derisa të rindizet. Duhet 2 orë për ta rindezur pajisjen pasi është rikthyer në pozicion të niveluar.

► Fig.6

- D) Kur pajisja anohet më tepër se 30° nga këndi i nivelit, siç tregohet në figurën D-1, pajisja fiket dhe ekrani i temperaturës tregon "F1" për njëfarë kohe. Duhet 3 minuta për ta rindezur pajisjen pasi është rikthyer në pozicion të niveluar.
- Kur pajisja anohet më tepër se 70° nga këndi i nivelit, siç tregohet në figurën D-2, pajisja fiket dhe ekrani i temperaturës tregon "F6" derisa të rindizet. Duhet 2 orë për ta rindezur pajisjen pasi është rikthyer në pozicion të niveluar.

► Fig.7

- E) Kur pajisja rrotullohet 180° nga këndi i nivelit, pajisja fiket dhe ekrani i temperaturës tregon "F6" derisa të rindizet. Duhet 2 orë për ta rindezur pajisjen pasi është rikthyer në pozicion të niveluar.

Karikimi me USB

Te pjesa e baterisë ka një portë USB. Porta USB nxjerr vazhdimisht 5V kur pajisja është në gjendje pune.

Funksioni i memories

Pasi të keni vendosur temperaturën e kontrollit, nëse përdoruesi nuk bën asnjë veprim brenda 5 sekondash, konfigurimi aktual do të ruhet në memorie. Herës tjetër, pajisja fillon në të njëjtin konfigurim.

Ndryshimi i njësisë së temperaturës

Mund ta ndryshoni njësinë e temperaturës °C (gradë Celsius) ose °F (gradë Fahrenheit) duke ndjekur procedurën.

1. Ndizeni pajisjen.
2. Shtypni butonin e kalimit në ftohje / ngrohje derisa njësia (°C ose °F) të fillojë të pulsojë.
3. Shtypni butonin plus të temperaturës ose butonin e uljes së temperaturës për të zgjedhur njësinë.
4. Shtypni butonin e kalimit në ftohje / ngrohje ose mos bëni asnjë veprim për 5 sekonda. Zgjedhja e njësisë ka përfunduar.

Rripi i supit

1. Vendoseni rripin në dorezën e majtë dhe të djathtë.
2. Lidheni rripin.

► Fig.8

Kodi i gabimit

Për gabimet specifike, ekrani i temperaturës tregon kodin e mëposhtëm.

Kodi i gabimit	Problemi
F1	Mbrojtja nga animi është aktive. Shikoni pjesën për funksionin e mbrojtjes nga animi.
F2	Ka mbaruar bateria.
F3	Tensioni në hyrje është i ulët. Shikoni paragrafin për mbrojtjen nga tensioni i hyrjes së makinës.
F4	Tensioni i hyrjes është i lartë. Shikoni paragrafin për mbrojtjen nga tensioni i lartë.
F5	Ka diçka që nuk shkon me sensorin në pajisje. Çojeni pajisjen te Qendrat e Autorizuara të Makita ose Qendrat e Shërbimit të Fabrikës.
F6	Mbrojtja nga animi është aktive. Shikoni pjesën për funksionin e mbrojtjes nga animi.

MIRËBAJTJA

▲KUJDES: Gjithmonë sigurohuni që pajisja të jetë e fukur, e hequr nga priza dhe bateria të jetë hequr përpara se të përpiqeni të bëni kontroll ose mirëmbajtje.

SHËNIM: Asnjëherë mos përdorni benzinë, vajguri, hollues, alkool ose të ngjashme. Si rezultat mund të ketë çngjyrosje, deformim ose çarje.

Për të ruajtur SIGURINË dhe BESUESHMËRINË e produktit, riparimet dhe punët e tjera të mirëmbajtjes ose rregullimet duhet të bëhen nga Qendrat e Autorizuara të Makita ose Qendrat e Shërbimit të Fabrikës, gjithnjë duke përdorur pjesë këmbimi Makita.

Pastrimi

- Pastrojeni rregullisht njollat e vajit brenda.
- Pastrojeni brendësinë e dhomëzës për të parandaluar erërat e këqija.
- Pastrojeni rregullisht filtrin për të përmirësuar efikasitetin e ftohjes.
- Rripi izolues i kapakut të sipërm bëhet me lehtësi pis, ndaj pastrojeni në kohë.

Shkrirja

Për të shkrirë, fikenit dhe prisnit që ngrica të ketë shkrirë. Pastaj pastrojeni ujin.

Pastrimi i filtrit

1. Shtyjeni kapakun në drejtimin e shigjetës, siç tregohet në figurë dhe pastaj hiqeni kapakun e filtrit.
► Fig.9
2. Për ta nxjerrë filtrin, pastrojeni filtrin dhe pastaj montojeni përsëri atë në kapakun e filtrit.
3. Vendosni përsëri kapakun e filtrit.
► Fig.10

AKSESORË OPSIONALË

▲KUJDES: Këta aksesorë ose pjesë shtesë rekomandohen për t'u përdorur me pajisjen tuaj Makita të specifikuar në këtë manual. Përdorimi i ndonjë aksesori ose pjesë shtesë mund të paraqesë rrezik lëndimi të personave. Përdorni vetëm aksesorin ose pjesën shtesë për qëllimin e deklaruar të tij.

Nëse keni nevojë për ndihmë për më shumë detaje në lidhje me këto pajisje, pyesni qendrën lokale të shërbimit të Makita.

- Bateri dhe karikues origjinal Makita

VINI RE: Disa artikuj në listë mund të përfshihen në paketën e pajisjes si aksesorë standardë. Këto mund të ndryshojnë nga një vend në tjetrin.

ПРЕДУПРЕЖДЕНИЕ

Този уред може да се използва от деца на 8 и повече години или от хора с намалени физически, сетивни или умствени способности, или липса на опит и познания, ако те биват наблюдавани при използването на уреда или инструктирани относно използването му по безопасен начин и разбират свързаните с това опасности. Деца не трябва да играят с уреда. Почистването и поддръжката от потребителя не трябва да се извършват от деца без наблюдение.

СПЕЦИФИКАЦИИ

Модел:		DCW180	
Обем		20L	
Входно напрежение	Модул на батерия	18 V постоянен ток	
	Адаптер за променлив ток	Вижте какво е посочено на адаптера за променлив ток (входното напрежение зависи от държавата.)	
	Адаптер за запалка за кола	12 V / 24 V постоянен ток	
Клас защита срещу токов удар		III	
Климатичен клас		SN/N/ST/T	
Изолиращ материал / Стиропор		Полиуретанова пяна / Циклопентан (C ₅ H ₁₀)	
Охлаждащо вещество		R-1234yf (26 g)	
Работна мощност		Охлаждаща мощност 90 W, мощност при затопляне 42 W	
Размери	Външни размери	623 (Д) mm X 341 (Ш) mm X 371,5 (В) mm	
	Вътрешност на камерата	323 (Д) mm X 240 (Ш) mm X 261 (В) mm	
Нетно тегло		14,3kg (с две акумулаторни батерии)/13,0kg (без акумулаторни батерии)	
Ниво на защита		IPX4 (само при захранване с комплект батерии)	
Време за работа * (с BL1860B x1)	30 °C температура на околната среда	-18 °C контролна температура	2,5 часа
		5 °C контролна температура	8,5 часа
	0 °C температура на околната среда	60 °C контролна температура	2 часа
Приложим модул на батерията		BL1815N / BL1820 / BL1820B / BL1830 / BL1830B / BL1840 / BL1840B / BL1850 / BL1850B / BL1860B	
Приложимо зарядно устройство		DC18RC / DC18RD / DC18RE / DC18SD / DC18SE / DC18SF / DC18SH	

* Времето за работа е приблизително и може да се различава в зависимост от типа на батерията, състоянието на зареждане и условията на използване.

- Поради постоянната ни програма за проучвания и разработки, спецификациите, описани тук, подлежат на промяна без предизвестие.
- Спецификациите могат да се различават в различните държави.
- Някои от изброените по-горе модули на батерии и зарядни устройства може да не са налични в зависимост от региона, в който живеете.

▲ ПРЕДУПРЕЖДЕНИЕ: Използвайте само изброените по-горе модули на батерии и зарядни устройства. Използването на всякакви други модули на батерии или зарядни устройства може да причини нараняване и/или пожар.

СИМВОЛИ

По-долу са показани символите, които може да са използвани за уреда. Уверете се, че сте разбрали значението им преди употреба.



Прочетете ръководството с инструкции.



Единствено за страни от ЕС
Не изхвърляйте електрическото оборудване или комплекта батерии заедно с битовите отпадъци! В съответствие с европейските директиви относно отпадъците от електрическо и електронно оборудване, батерии и акумулатори, отпадъчни батерии и акумулатори, както и тяхното прилагане в съответствие с националното законодателство, електрическото оборудване, батериите и комплекта(ите) батерии, които са достигнали края на своя експлоатационен живот се събират разделно и се връщат в екологично съвместимо съоръжение за рециклиране.



Внимание: риск от пожар.

ПРЕДУПРЕЖДЕНИЯ ЗА БЕЗОПАСНОСТ

1. Този уред е подходящ за използване при къмпингуване само когато уредът е захранван от комплект батерии.
 2. Поддържайте вентилационните отвори на уреда открити.
 3. Не използвайте механични устройства или други методи за ускоряване на процеса на размразяване освен тези, препоръчани от производителя.
 4. Не използвайте електрически уреди в отделенията за съхранение на храна в уреда, освен ако те не са от вида, препоръчан от производителя.
 5. Не съхранявайте експлозивни вещества, като например аерозолни спрейове със запалим пропелант, в това устройство.
 6. Ако захранващият кабел бъде повреден, той трябва да бъде подменен от производителя, от фирма, упълномощена от него да извършва ремонт, или от други лица с подобна квалификация, за да се избегнат евентуални злополуки и инциденти.
 7. Когато позиционирате уреда, уверете се, че захранващият кабел не е закъснен или повреден.
 8. Не поставяйте разклонители с няколко гнезда или преносими източници на захранване в задната част на уреда.
 9. Не повреждайте веригата на хладилния агент.
3. Когато захранващият кабел или контактът са повредени, или са повредени някои други електрически компоненти, спрете да използвате този продукт. Изпратете го на търговеца или на местната мрежа за специална поддръжка, за да бъде поправен или заменен.
 4. Не поставяйте продукта обрънат с долната страна нагоре, и не го наклоняйте повече от 15°.
 5. Не потапяйте уреда във вода или друга течност, за да се избегне токов удар. Не го излагайте на дъжд.
 6. Когато уредът не бива използван или почистен, махнете батерията и извадете щепсела от контакта.
 7. Когато се използва уредът, найкрайният на захранващия кабел и използваният контакт трябва да са поне на определено разстояние (около 15 cm) от други устройства, за да не повлияят те на ефективността на разсейването на топлината на машината.
 8. Не могат да се използват аксесоари, които не са препоръчани от производителя.
 9. Не позволявайте на деца или на инвалиди да използват уреда без указания или наблюдение.
 10. За да избегнете злополуки, не поставяйте уреда в близост до газ с висока температура или до електрически котлон.
 11. Не включвайте от бутона за включване често (трябва да има поне 5 минути между всяко включване), за да се избегне повреда на компресора.
 12. Не вкарвайте метално фолио или друг вид проводим материал в уреда, за да се избегне пожар или късо съединение.
 13. Не използвайте химически почистващи течности и твърди инструменти за почистване на продукта.
 14. Вкарайте буксата изцяло в гнездото "ВХОДЯЩ ПОСТОЯНЕН ТОК". Ако не я вкарате изцяло, тя може да се деформира или да причини пожар.
 15. Почистете гнездото на запалката за кола преди да вкарате буксата. Ако не я вкарате изцяло, тя може да се деформира или да причини пожар.
 16. Не използвайте уреда докато шофирате. Използването му може да доведе до катастрофа.
 17. Когато акумулаторът на колата се изтощи почти докрай, използвайте уреда при работещ двигател. След като използвате уреда, извадете гнездото на запалката за кола, за да спрете използването на акумулатора на колата.
 18. Не използвайте прекалено много адаптера за променлив ток и адаптера за запалка за кола.
 19. Почиствайте буксите на адаптера за променлив ток и адаптера за запалка за кола. Замърсители, например вода или сол, поленпани по буксите, могат да доведат до лоша проводимост, деформация или пожар.
 20. Не докосвайте буксите на адаптера за променлив ток и адаптера за запалка за кола веднага след като са работили. Те може да са твърде горещи и да изгорят кожата ви.
 21. Не разглобявайте уреда.
 22. Не зареждайте акумулатора на колата, докато използвате уреда. Това може да доведе до подаване на неприемливо напрежение към продукта и оттам до пожар или повреда.
 23. Не използвайте запалими пулверизатори в близост до уреда. В противен случай може да се стигне до пожар.

ВАЖНИ УВЕДОМЛЕНИЯ

1. Прочетете внимателно ръководството с инструкции преди употреба.
2. Проверете дали диапазонът на използваното напрежение е същият като посоченият на табелката с данни, дали щепселът на захранващия кабел съответства на контакта и се уверете, че контактът е добре заземен.

24. По време на работа на уреда не докосвайте с мокри ръце частите (особено металните) вътре в уреда. Това може да доведе до нараняване от измръзване.
25. Не боравете с щепсела с мокра или мазна ръка. Това може да причини токов удар.
26. Не поставяйте неща от рода на лекарства или ценни документи в уреда. Този уред не може да съхранява материали, които изискват стриктен контрол на температурата.
27. Не използвайте продукта като табуретка или стол. Това може да доведе до падания и травми.
28. Не оставяйте уреда на места, където е много топло, например в автомобил, изложен на слънце. Това може да доведе до пожар.
29. Не оставяйте малки деца или домашни животни да си играят с уреда. Съхранявайте уреда на места, до които децата нямат достъп.
30. Не препълвайте уреда с храна или напитки. Това ще доведе до намаляване на ефективността на охлаждането и оттам до разваляне на храната или напитките.
31. Внимавайте да не се изтощи докрай батериите, докато държите храна и напитка студени или топли. Не съхранявайте отворени храни за дълго време. Храната и напитките може да се развалят.
32. Не го използвайте в близост до нагревателни материали или газови уреди. Ефективността на охлаждането може да се намали, а изтичането на газ може да доведе до пожар.
33. Не използвайте нож или отвертка за отстраняване на лед или скреж от уреда. Това може да увреди вътрешността на уреда и да доведе до неизправност или да доведе до изтичане на намиращите се във вътрешността газ или масло.
34. Не използвайте постоянен ток от генератора на двигателя за източник на ток. Това може да доведе до повреда.
35. Не поставяйте вода и други течности директно в уреда. Тя може да нахлуе във вътрешните части на уреда и да причини неизправност. Ако в камерата се е събрала вода, избършете я с мека кърпа.
36. Внимавайте да не си затиснете пръста, когато затваряте или отваряте горния капак.
37. Не поставяйте неща, които лесно се развалят, когато го използвате в режим затопляне. Храната и напитките може да се развалят.
38. Когато го използвате в режим затопляне, не задържайте ръката си върху вътрешността му за дълго време. Има риск от нискотемпературни изгаряния.
39. Не използвайте този уред в хладилен камион или хладилна камера. В хладилния камион или хладилната камера лесно може да се получи конденз и това да доведе до капчици вода, падащи върху уреда и водещи до неизправности.
40. Не поставяйте животни, като например домашни любимци, в уреда. Уредът не може да ги запасаи.
41. Не поставяйте хладилен агент в счупен контейнер. Ако хладилният агент изтече в уреда, това може да доведе до корозия на металната част на уреда. Ако хладилният агент изтече, избършете го с влажна мека кърпа и след това подсушете с мека кърпа.
42. Закрепете стабилно лентата за носене на рамо така, че да не пада поради теглото на уреда. В противен случай уредът може да падне и да причини травма.
43. Когато поставяте храна и напитки в уреда, поставете предварително нещо студено или горещо. Уредът не може да охлажда или стопля бързо.
44. Когато използвате уреда в автомобил, задължително поставете уреда на стабилно място, например багажника или в мястото за краката при задните седалки, и го закрепете там. Не поставяйте уреда на седалката в нестабилна позиция. Ако автомобилът тръгне или спре внезапно, уредът може да падне и да причини травма.
45. Дръжте здраво уреда, докато го носите. В противен случай той може да падне и да се стигне до неизправност или да падне върху стъпалата ви и да ви контузи.
46. Изхвърляне на уреда.



Тази маркировка посочва, че този продукт не трябва да бъде изхвърлян при другите битови отпадъци в страните от ЕС. За да се предотврати възможната вреда за околната среда или човешкото здраве от неконтролируемо изхвърляне, рециклирайте го отговорно, за да подпомогнете устойчивата повторна употреба на материални ресурси. Топлоизолиращият пенообразуващ газ е запалим. Когато изхвърляте уреда, правете го само в оторизиран център за приемане на таква отпадъци. . Не го излагайте на пламък.

Предупреждения за безопасност за уреди, използващи батерии

Използване и грижа за уредите, използващи батерии

1. Предотвратете неволно стартиране. Уверете се, че превключвателят е в изключено положение, преди да свържете комплекта батерии, да повдигнете или да пренесете уреда. Носенето на уреда с пръст върху превключвателя или енергизирането на уред с включен превключвател е предпоставка за инциденти.
2. Изключете комплекта батерии от уреда, преди да извършвате каквито и да било настройки, да смените аксесоарите или да оставите уреда за съхранение. Такива превантивни мерки за безопасност намаляват риска от случайно включване на уреда.
3. Презареждайте единствено със зарядното устройство, посочено от производителя. Зарядното устройство, подходящо за един тип комплект батерии, може да създаде риск от пожар, когато се използва с друг комплект батерии.
4. Използвайте уреди само със специално обозначените комплекти батерии. Използването на всякакви други комплекти батерии може да създаде риск от нараняване и пожар.
5. Когато комплектът батерии не се използва, дръжте го далеч от други метални предмети, като кламери, монети, ключове, пирони, винтове или други малки метални предмети, които могат да съществуват връзка между единия и другия терминал. Късото съединение при свързване на терминалите на батерията един към друг може да причини изгаряне или пожар.
6. При неподходящи условия от батерията може да бъде изхвърлена течност; избягвайте контакт. Ако случайно настъпи контакт, промийте мястото с вода. Ако течността влезе в контакт с очите, потърсете медицинска помощ. Изхвърлената от батерията течност може да причини дразнене или изгаряне.

7. Не използвайте повреден или модифициран уред или комплект батерии. Повредените или модифицирани батерии могат да проявят непредвидимо поведение, което да доведе до пожар, експлозия или риск от нараняване.
8. Не излагайте комплект батерии или уред на огън или прекомерна температура. Излагането на огън или температура над 130 °C може да причини експлозия.
9. Следвайте всички инструкции за зареждане и не зареждайте комплект батерии или уреда извън температурния диапазон, посочен в инструкциите. При неправилно зареждане или при температури извън определения диапазон, батерията може да бъде повредена и това да увеличи риска от пожар.
10. Необходимо е уредът да бъде обслужван от квалифициран ремонтен персонал, използващ само идентични резервни части. Това ще гарантира запазването на безопасността на продукта.
11. Не модифицирайте и не правете опити да ремонтирате уреда или комплекта батерии по начин, различен от указания в инструкциите за употреба и безопасност.
8. Внимавайте да не изпуснете или ударите батерията.
9. Не използвайте повредена батерия.
10. Добавените литиево-йонни батерии са обект на изискванията на законодателството за опасни стоки.
За търговския превоз – напр. от трети страни, спедитори – трябва да се спазват специални изисквания за опаковане и етикетироване.
Необходимо е да се консултирате с експерт по опасни материали по отношение на подготовката по изпращането на артикула. Моля, също така спазвайте наличните по-подробни национални разпоредби.
Поставете тиксо или изолирайте отворените контактни пластини и опаковайте батерията по такъв начин, че тя да не може да се движи в опаковката.
11. Когато изхвърляте модула на батерията, извадете го от уреда и го изхвърлете на безопасно място. Следвайте местните разпоредби относно изхвърлянето на батерията.
12. Използвайте батериите само с продуктите, посочени от Makita. Поставянето на батериите в несъответстващи продукти може да доведе до пожар, прекомерна топлина, експлозия или изтичане на електролит.
13. Батерията трябва да бъде извадена от уреда, ако той не се използва за дълъг период от време.

Важни инструкции за безопасност за модула на батерията

1. Преди да използвате модула на батерията, прочетете всички инструкции и предпазните маркировки върху (1) зарядното устройство, (2) батерията и (3) продуктът, използващ батерията.
2. Не разглобявайте модула на батерията.
3. Ако времето за работа е станало прекомерно кратко, прекратете работата незабавно. Това може да доведе до риск от прегряване, възможни изгаряния и дори експлозия.
4. Веднага потърсете медицинска помощ и изплакнете с вода, ако в очите Ви попадне електролит. Това може да доведе до загуба на Вашето зрение.
5. Не предизвиквайте късо съединение в модула на батерията:
 - (1) Не докосвайте терминалите с проводим материал.
 - (2) Избягвайте съхранението на модула на батерията в контейнер с други метални предмети, като пирони, монети и др.
 - (3) Не излагайте модула на батерия на вода или дъжд.

Късото съединение в батерията може да доведе до голям токов поток, прегряване, възможни изгаряния и дори повреда.

6. Не съхранявайте и не използвайте уреда и модула на батерията на места, където температурата може да достигне или да надвиши 50 °C.
7. Не изгаряйте модула на батерията, дори ако той е изключително повреден или е напълно износен. Поставен в огън, модулът на батерията може да експлодира.

ЗАПАЗЕТЕ ТЕЗИ ИНСТРУКЦИИ

⚠ВНИМАНИЕ: Използвайте единствено оригинални батерии Makita. Използването на неоригинални батерии Makita или батерии, които са променени, може да доведе до спукване на батерията, което да причини пожари, телесни наранявания и повреди. Това също така ще анулира гаранцията на Makita за уреда и зарядното устройство на Makita.

Съвети за поддържане на максимално дълъг живот на батерията

1. Заредете модула на батерията, преди да се разрези напълно. Винаги спирайте работа и зареждайте модула на батерията, когато забележите по-малка мощност от страна на уреда.
2. Никога не презареждайте напълно зареден модул на батерията. Прекомерното зареждане скъсява експлоатационния живот на батерията.
3. Зареждайте модула на батерията при стайна температура от 10 °C – 40 °C. Оставете горещия модул на батерията да изстине, преди да го заредите.
4. Заредете модула на батерията, ако не я използвате за дълъг период от време (повече от шест месеца).

ОПИСАНИЕ НА ЧАСТИТЕ

► Фиг. 1

1	Контролен панел	2	Капак на батерията	3	Скоба на горния капак
4	Горен капак	5	Закопчалка	6	Дръжка за носене
7	Бутон за отваряне	8	Филтърен капак	9	Колело
10	Гнездо "ВХОДЯЩ ПОСТОЯНЕН ТОК"	11	Бутон за увеличаване на температурата	12	Бутон за включване/изключване
13	Бутон за превключване между охлаждане и затопляне	14	Температурен дисплей	15	Индикатор за батерията
16	Бутон за намаляване на температурата	-	-	-	-

РАБОТА

1. Свързване на захранването

А) Батерия

⚠ ВНИМАНИЕ: Винаги изключвайте инструмента от контакта, преди да поставите или отстраните модула на батерията.

⚠ ВНИМАНИЕ: Дръжте инструмента и модула на батерията здраво, когато поставяте или отстранявате модула на батерията. Ако не държите здраво инструмента и модула на батерията, те могат да се изплъзнат от ръцете ви, а това да доведе до повреда на инструмента и модула на батерията, както и до телесна повреда.

За да инсталирате модула на батерията, отворете капака на батерията.

Подравнете езичето на модула на батерията с жлеба в корпуса и го поставете на място.

Поставете го докрай, докато се застопори на място с леко щракване.

Затворете капака на батерията.

За да отстраните модула на батерията, плъзнете я от уреда, докато плъзгате бутонна върху предната страна на модула.

► Фиг. 2

► 1. Червен индикатор 2. Бутон 3. Модул на батерия

⚠ ВНИМАНИЕ: Винаги поставяйте модула на батерията докрай, докато червеният индикатор не може да се види. Ако не го направите той може случайно да изпадне от инструмента и да причини нараняване на вас или на някого около вас.

⚠ ВНИМАНИЕ: Не поставяйте насилствено модула на батерията. Ако модуълът не се плъзне лесно, значи не е поставен правилно.

ЗАБЕЛЕЖКА: Могат да се поставят до два модула на батерии, въпреки че уредът използва един модул на батерия за работа.

В) Адаптер за променлив ток (Предназначено само за превозни средства за отход (RV))

Когато използвате уреда с променлив ток, използвайте адаптера за променлив ток, приложен към уреда. Вкарайте буксата в гнездото "ВХОДЯЩ ПОСТОЯНЕН ТОК" и след това вкарайте другия край в електрически контакт.

С) Адаптер за запалка за кола

Когато използвате уреда с гнездото за запалка за кола, използвайте адаптера за запалка на кола, приложен към уреда. Вкарайте буксата в гнездото "ВХОДЯЩ ПОСТОЯНЕН ТОК" и след това вкарайте другия край в гнездото за запалка за кола.

⚠ ВНИМАНИЕ: Вкарайте буксата изцяло в гнездото "ВХОДЯЩ ПОСТОЯНЕН ТОК". Ако не я вкарате изцяло, тя може да се деформира или да причини пожар.

⚠ ВНИМАНИЕ: Винаги затваряйте здраво капака на гнездото "ВХОДЯЩ ПОСТОЯНЕН ТОК", когато захранващият кабел не е включен.

БЕЛЕЖКА: След като уредът работи около 24 часа с инсталиран патрон за батерия, патронът за батерията може да изключи собственото си захранване, за да защити патрон на батерията. В този случай уредът не може да работи с захранването на батерията и индикаторът на батерията също не свети.

За да възобнови захранването на батерията, извадете и инсталирайте отново патрон на батерията.

ЗАБЕЛЕЖКА: Ако източникът на захранване на уреда бъде сменен, компресорът ще спре за около 3 минути, за да предпази компресора.

ЗАБЕЛЕЖКА: След изключване на уреда компресорът възобновява работата си след около 3 минути заради защитата на компресора.

2. Включване на уреда

Натиснете бутон за включване/изключване, за да включите уреда. Натиснете бутон за включване/изключване отново, за да изключите уреда.

3. Превключване от/към режим охлаждане в режим затопляне

Натиснете бутон за превключване между охлаждане и затопляне, за да смените работния режим. Температурният дисплей показва премигваща контролната температура.

- Когато уредът работи в режим охлаждане, контролната температура е -18 °C, -10 °C, 0 °C, 5 °C или 10 °C.
- Когато уредът работи в режим затопляне, контролната температура е 55 °C или 60 °C.

4. Избиране на контролна температура

Използвайте бутона за увеличаване на температурата или бутона за намаляване на температурата, за да изберете контролната температура.

Уредът започва да охлажда/загрява 5 секунди след като спрете да натискате бутоните, след това контролната температура спира да премигва и температурният дисплей показва температурата към момента.

Уредът спира да охлажда/загрява, когато температурата към момента се изравни с контролната температура.

Препоръки за ефективно охлаждане

Ако горното покритие остане отворено за дълъг период от време, това може да значително да повиши температурата в камерата.







- Редовно почиствайте повърхностите, които влизат в допир с храна, и отводнителните системи, до които имате достъп.
- Съхранявайте сурово месо и риба в подходящи контейнери в камерата, за да предотвратите контакта с други храни или протичането върху тях.
- Ако камерата остане празна за дълго време:
 - Изключете уреда.
 - Размразете камерата.
 - Почистете и подсушете камерата.
 - Оставете горното покритие отворено, за да предотвратите появата на мухъл в камерата.

ФУНКЦИЯ

Обозначаване на оставащия капацитет на батерията

Индикаторът за батерията показва оставащия капацитет на батерията.

Оставащият капацитет на батерията е показан в следната таблица.



















Статус на индикатора за батерията		Оставащ капацитет на батерията
 Включено	 Изключено	
		50% до 100%
		20% до 50%
		0% до 20%
 (Премигващ)		Заредете батерията

(Само за модули на батерии с индикатора)

Натиснете бутона за проверка върху модула на батерията, за да се покаже оставащият капацитет на батерията. Индикаторните лампи светват за няколко секунди.

► Фиг. 3

► 1. Индикаторни лампи 2. Бутон за проверка

Индикаторни лампи			Оставащ капацитет
 Осветени	 Изключени	 Мигащи	
			75 % до 100 %
			50% до 75%
			25% до 50%
			0% до 25%
			Заредете батерията.
			Възможно е батерията да е била в неизправност.
			

ЗАБЕЛЕЖКА: В зависимост от условията на употреба и температурата на околната среда, индикацията може слабо да се различава от действителния капацитет.

Система за защита на батерията/уред

Този уред е оборудван със системата за защита.

Системата автоматично изключва захранването, за да удължи живота на уреда и на батерията. Уредът ще спре автоматично по време на работа, ако уредът или батерията биват поставени при едно от следните условия.

1. Защита на батерията от прекалено изтощаване

Когато капацитет на батерията достигне ниско ниво, уредът автоматично спира. Индикаторът за батерията напомня, че батерията трябва да бъде заредена. Извадете батериите от уреда и ги заредете.

2. Защита срещу свръхток

Когато уредът се използва по начин, който го кара да тегли ненормално високо количество ток, уредът спира автоматично. В тази ситуация спрете действието, което е довело до претоварване на уреда. След това включете уреда, за да го рестартирате.

3. Защита при подавано от колата напрежение

Когато подаването от колата напрежение е под номиналното напрежение, систе-мата изключва уреда и температурният дисплей показва "F3", придружено с сибипкащ звук.

4. Защита от свръхнапрежение

Когато входящото напрежение е над номиналното напрежение, системата изключва уреда и температурният дисплей показва "F4", придружено с бибипкащ звук.

5. Защита от късо съединение

Електрическата верига има функция за защита от късо съединение в случай на такова. Ако се получи късо съединение, занесете уреда до оторизиран от Makita или фабричен сервизен център.

Функция за защита от накланяне

Този уред е оборудван с функцията за защита от накланяне. Когато уредът бива използван в режим охлаждане, той ще се изключи автоматично, ако бъде поставен под един от следните ъгли на наклон.

A) Когато уредът бъде поставен под ъгъл над 30°, както е показано в A-1 на фигурата, уредът се изключва и температурният дисплей показва "F1" за известно време. Нужни са 3 минути от поставянето му в ненаклонена позиция, за да се рестартира уредът.

Когато уредът бъде поставен под ъгъл над 70°, както е показано в A-2 на фигурата, уредът се изключва и температурният дисплей показва "F6" докато не бъде рестартиран. Нужни са 2 часа от поставянето му в ненаклонена позиция, за да се рестартира уредът.

► Фиг. 4

B) Когато уредът бъде поставен под ъгъл над 30°, както е показано в B-1 на фигурата, уредът се изключва и температурният дисплей показва "F1" за известно време. Нужни са 3 минути от поставянето му в ненаклонена позиция, за да се рестартира уредът. Когато уредът бъде поставен под ъгъл над 40°, както е показано в B-2 на фигурата, уредът се изключва и температурният дисплей показва "F6" докато не бъде рестартиран. Нужни са 2 часа от поставянето му в ненаклонена позиция, за да се рестартира уредът.

► Фиг. 5

C) Когато уредът бъде поставен под ъгъл над 30°, както е показано в C-1 на фигурата, уредът се изключва и температурният дисплей показва "F1" за известно време. Нужни са 3 минути от поставянето му в ненаклонена позиция, за да се рестартира уредът.

Когато уредът бъде поставен под ъгъл над 70°, както е показано в C-2 на фигурата, уредът се изключва и температурният дисплей показва "F6" докато не бъде рестартиран. Нужни са 2 часа от поставянето му в ненаклонена позиция, за да се рестартира уредът.

► Фиг. 6

D) Когато уредът бъде поставен под ъгъл над 30°, както е показано в D-1 на фигурата, уредът се изключва и температурният дисплей показва "F1" за известно време. Нужни са 3 минути от поставянето му в ненаклонена позиция, за да се рестартира уредът.

Когато уредът бъде поставен под ъгъл над 70°, както е показано в D-2 на фигурата, уредът се изключва и температурният дисплей показва "F6" докато не бъде рестартиран. Нужни са 2 часа от поставянето му в ненаклонена позиция, за да се рестартира уредът.

► Фиг. 7

E) Когато уредът бъде поставен бъде обърнат на 180°, уредът се изключва и температурният дисплей показва "F6" докато не бъде рестартиран. Нужни са 2 часа от поставянето му в ненаклонена позиция, за да се рестартира уредът.

Зареждане през USB

В отделението за батерии има USB порт. При използване USB портът постоянно дава напрежение от 5 V.

Функция за запаметяване

След като бъде зададена контролната температура, ако потребителят не извършва операции в продължение на 5 секунди, настоящата настройка ще бъде запаметена. Следващият път уредът ще стартира със същата настройка.

Смяна на мерната единица за температура

Можете да сменят мерната единица за температура от °C (градуси по Целзий) на °F (градуси по Фаренхайт) и обратно по следния начин.

1. Включете уреда.
2. Натиснете бутона за превключване между охлаждане и затопляне докато мерната единица (°C или °F) започне да мига.
3. Използвайте бутона за увеличаване на температурата или бутона за намаляване на температурата, за да изберете мерна единица.
4. Натиснете бутона за превключване между охлаждане и затопляне или не правете операции с уреда за 5 секунди. Изборът на мерна единица е завършен.

Лента за носене на рамо

1. Прекарайте лентата през лявата и дясната закопчалки.
2. Закопчайте лентата.

► Фиг. 8

Код за грешка

Температурният дисплей показва следните кодове за различните грешки.

Код за грешка	Причина
F1	Включена е защитата от накланяне. Вижте раздела относно защитата от накланяне.
F2	Батерията е на привършване.
F3	Входящото напрежение е ниско. Вижте параграфа относно защита при подавано от колата напрежение.
F4	Входящото напрежение е високо. Вижте параграфа относно защита от свръхнапрежение.
F5	Има някакъв проблем с датчика в уреда. Занесете уреда до оторизиран от Makita или фабричен сервизен център.
F6	Включена е защитата от накланяне. Вижте раздела относно защитата от накланяне.

ПОДДРЪЖКА

⚠ ВНИМАНИЕ: Винаги се уверявайте, че уредът е изключен, откъснен от контакта и че модулът на батерията е изваден, преди да опитате да извършите преглед или поддръжка.

БЕЛЕЖКА: Никога не използвайте бензин, бензен, разреждател, алкохол или други подобни. Възможно е получаването на промяна в цвета, деформация или напукване.

За да се поддържат БЕЗОПАСНОСТТА и НАДЕЖДНОСТТА на продукта, всички поправки, пренасройки и поддръжка трябва да се извършват в оторизирани от Makita или фабрични сервизни центрове, като винаги се използват резервни части на Makita.

Почистване

- Почиствайте редовно замърсяването с масло в камерата.
- Почиствайте във вътрешността на камерата, за да предотвратите появата на неприятна миризма.
- Почиствайте прахта върху филтъра редовно, за да се подобри ефикасността на замразяването.
- Уплътняващата ивица върху горния капак се замърсява лесно, почиствайте я навреме.

Размразяване

За да извършите размразяване, изключете захранването и изчакайте скрежът да се разтопи. След това извършете водата.

Почистване на филтъра

1. Бутнете плъзгащия се капак в посоката, посочена от стрелката на фигурата, и след това махнете филтърния капак.

► Фиг. 9

2. Махнете филтъра, почистете го и след това инсталирайте филтъра на мястото му в филтърния капак.
3. Монтирайте филтърния капак обратно на мястото му.

► Фиг. 10

ДОПЪЛНИТЕЛНИ АКСЕСОАРИ

⚠ ВНИМАНИЕ: Тези аксесоари или приставки се препоръчват за използване с вашия инструмент Makita, посочен в това ръководство. Използването на други аксесоари или приставки може да бъде предпоставка за риск от нараняване на хора. Използвайте аксесоар или приставка единствено според посоченото предназначение.

Ако имате нужда от помощ и повече подробности относно тези аксесоари, попитайте местния сервизен център Makita.

- Оригинална батерия и зарядно устройство Makita

ЗАБЕЛЕЖКА: Някои елементи от списъка могат да бъдат включени в пакета към инструмента като стандартни аксесоари. Те могат да се различават в различните държави.

UPOZORENJE

Ovaj uređaj smiju koristiti djeca od navršениh 8 godina i osobe smanjenih tjelesnih, osjetilnih ili mentalnih sposobnosti ili osobe koje ne raspolažu iskustvom ili znanjem ako su pod nadzorom osobe odgovorne za njihovu sigurnost i rade po uputama koje se odnose na sigurno korištenje uređaja te razumiju moguće opasnosti. Djeca se ne smiju igrati s uređajem. Održavanje i korištenje ne smije biti dopušteno djeci bez nadzora.

SPECIFIKACIJE

Model:		DCW180	
Kapacitet		20 l	
Ulaz	Uložak s baterijom	D.C. 18 V	
	AC adapter	Pogledajte oznaku na strujnom adapteru. (Ulazni napon varira ovisno o državi.)	
	Adapter za utičnicu upaljača za cigarete	D.C. 12 V / 24 V	
Klasa zaštite od udara		III	
Tip klime		SN/N/ST/T	
Izolacijski materijal / Pjenasti materijal		Poliuretanska pjena / ciklopentan (C ₅ H ₁₀)	
Rashladna tvar		R-1234yf (26 g)	
Radna snaga		snaga hlađenja 90 W, snaga grijanja 42 W	
Dimenzije	Vanjske dimenzije	623(D)mm X 341(Š)mm X 371,5(V)mm	
	Unutar komore	323(D)mm X 240(Š)mm X 261(V)mm	
Neto težina		14,3kg (s dvije baterije)/13,0kg (bez baterije)	
Stupanj zaštite		IPX4 (samo na napajanje baterijom)	
Vrijeme rada * (s BL1860B x1)	30°C (85°F) temperatura okoline	-18°C (0°F) kontrolna temperatura	2,5 sati
		5°C (40°F) kontrolna temperatura	8,5 sati
	0°C (30°F) temperatura okoline	60°C (140°F) kontrolna temperatura	2 sati
Relevantni uložak s baterijom		BL1815N / BL1820 / BL1820B / BL1830 / BL1830B / BL1840 / BL1840B / BL1850 / BL1850B / BL1860B	
Primjenjivi punjač		DC18RC / DC18RD / DC18RE / DC18SD / DC18SE / DC18SF / DC18SH	

- * Radna vremena približna su i mogu se razlikovati ovisno o vrsti baterije, statusu punjenja i stanju korištenja.
- Zbog našeg kontinuiranog programa istraživanja i razvoja navedene se specifikacije mogu promijeniti bez obavijesti.
 - Specifikacije se mogu razlikovati od zemlje do zemlje.
 - Neki od gore navedenih uložaka s baterijom i punjača možda neće biti dostupni ovisno o vašoj regiji prebivanja.

⚠ UPOZORENJE: Koristite samo gore navedene uloške s baterijama i punjače. Korištenje nekih drugih uložaka s baterijom ili punjača može dovesti do povrede i/ili požara.

Simboli

Sljedeće slike prikazuju simbole koji se mogu koristiti za uređaj. Pobrinite se da razumijete njihovo značenje prije uporabe.



Pročitajte priručnik s uputama.



Samo za zemlje EU
Nemojte odlagati električnu opremu ili pakiranje s baterijama zajedno s otpadom iz kućanstva! U skladu s europskim direktivama o otpadnoj električnoj i elektroničkoj opremi i baterijama i akumulatorima, te otpadnim baterijama i akumulatorima, te njihovom primjenom u skladu s nacionalnim zakonima, električna oprema i pakiranja baterija koja dođu do kraja svog radnog vijeka se moraju prikupiti odvojeno i vratiti u objekt za recikliranje kompatibilan s okolišem.



Oprez: opasnost od požara.

SIGURNOSNA UPOZORENJA

1. Ovaj je uređaj prikladan za upotrebu na kampiranju samo ako se napaja putem baterije.
2. Ventilacijske otvore na uređaju moraju biti slobodni od prepreka.
3. Za ubrzavanje procesa odmrzavanja nemojte koristiti mehaničke uređaje niti druge načine koje nije odobrio proizvođač.
4. U odjeljcima za spremanje hrane uređaja ne rabite električne uređaje, osim ako je riječ o vrsti uređaja koji preporučuje proizvođač.
5. U uređaj ne spremajte eksplozivne tvari kao što su sprejevi sa zapaljivim pogonskim plinom.
6. Ako je kabel napajanja oštećen, da bi se izbjegla opasnost mora ga zamijeniti proizvođač, njegov ovlašteni serviser ili kvalificirano osoblje.
7. Prilikom postavljanja uređaja provjerite da kabel napajanja nije presavijen ili prignječen.
8. Sa stražnje strane uređaja nemojte stavljati više prijenosnih utičnica ili prijenosnih napajanja.
9. Nemojte oštetiti krug rashladnog sredstva.

VAŽNE OBAVIJESTI

1. Prije uporabe pažljivo pročitajte priručnik s uputama.
2. Provjerite je li korišteni raspon napona isti kao onaj naznačen na nazivnoj pločici, odgovara li strujni kabel utičnici, te je li utičnica dobro uzemljena.

3. Ako su strujni kabel ili utičnica oštećeni, odnosno ako je bilo koja druga električna komponenta neispravna, nemojte više koristiti ovaj proizvod. Pošaljite ga zastupniku ili lokalnoj mreži za posebno održavanje radi zamjene ili popravka.
4. Uređaj nemojte preokretati ili nagibati za više od 15°.
5. Uređaj ne uranjajte u vodu ili druge tekućine kako biste izbjegli električni udar. Ne izlažite kiši.
6. Kad se ne koristi ili dok se čisti, izvadite bateriju i iskopčajte strujni kabel.
7. Kad koristite uređaj, ulaz strujnog kabela i utičnice treba držati na određenoj udaljenosti (oko 15 cm) od drugih predmeta, sve dok to ne utječe na učinak rasipanja topline stroja.
8. Ne smiju se koristiti dodaci koje nije preporučio proizvođač.
9. Nemojte dopuštati djeci i osobama s tjelesnim nedostacima korištenje bez vodstva ili nadzora.
10. Uređaj nemojte postavljati uz plinski ili električni štednjak na visokoj temperaturi kako biste izbjegli nezgode.
11. Nemojte često koristiti gumb za pokretanje (svaki put barem 5 minuta) kako biste izbjegli oštećenje kompresora.
12. U uređaj nemojte umetati metalnu foliju ili druge vodljive materijale kako biste spriječili požar ili kratki spoj.
13. Za čišćenje proizvoda nemojte koristiti kemijske tekućine za pranje ili tvrde alate.
14. Utičać do kraja ukopčajte u otvor „DC IN“. Ako to ne učinite, kabel se može izobličiti ili može doći do požara.
15. Otvor za upaljač za cigarete očistite prije umetanja utikača. Ako to ne učinite, kabel se može izobličiti ili može doći do požara.
16. Ne rukujte uređajem tijekom vožnje. To može uzrokovati nezgodu.
17. Kad se preostali kapacitet akumulatora automobila jako smanji, uređaj koristite dok motor radi. Nakon korištenja uređaja, iskopčajte otvor za upaljač za cigarete kako biste spriječili opterećenje akumulatora automobila.
18. Nemojte zlorabiti strujni adapter i adapter upaljača za cigarete.
19. Očistite utikač za strujni adapter i adapter upaljača za cigarete. Prljavština poput vode ili soli koja se uhvati za utikač može uzrokovati rđanje i dovesti do slabe provodljivosti, deformacija ili požara.
20. Nemojte dodirivati utikač za strujni adapter i adapter upaljača za cigarete odmah nakon korištenja. Mogu biti jako vrući i opeći vam kožu.
21. Ne rastavljajte uređaj.
22. Nemojte mijenjati akumulator vozila dok koristite uređaj. Neprihvatljiv napon primijenjen na uređaj može dovesti do kvara ili požara.
23. Nemojte koristiti zapaljive raspršivače u blizini uređaja. U protivnom može uzrokovati požar.

24. Tijekom rada nemojte mokrim rukama dodirivati sadržaj unutar uređaja osobito ako je od metala. To može izazvati ozbiljne.
25. Nemojte dirati utikač mokrim ili masnim rukama. To može izazvati električni udar.
26. U uređaj nemojte stavljati lijekove i akademske materijale. Ovaj uređaj ne može čuvati materijale koji zahtijevaju strogu kontrolu temperature.
27. Ovaj proizvod nemojte koristiti kao stepenicu ili stolicu. To može uzrokovati padove i ozljede.
28. Nemojte uređaj ostavljati na vrućim mjestima, poput automobila na suncu. To može izazvati požar.
29. Nemojte maloj djeci i ljubimcima dopuštati da se igraju s ovim uređajem. Kada uređaj spremitelje, čuvajte ga podalje od dohvata djece.
30. Nemojte u uređaj stavljati previše hrane i pića. Učinkovitost hlađenja se može smanjiti, zbog čega hrana i piće mogu trunuti.
31. Pazite da ne ostanete bez baterije dok hladite ili grijete hranu i piće. Nemojte dulje vrijeme čuvati otvorenu hranu. Hrana i piće mogu istrunuti.
32. Nemojte ga koristiti u blizini materijala za grijanje ili plinskih uređaja. Učinkovitost hlađenja se može smanjiti ili curenje plina može dovesti do požara.
33. Nemojte koristiti nož ili odvijač za uklanjanje leda i mraza iz uređaja. Tako možete oštetiti unutrašnjost uređaja i uzrokovati kvar, ili može doći do prskanja zatvorenog plina ili ulja.
34. Nemojte koristiti izlaz istosmjerne struje (DC) generatora motora kao napajanje. To može izazvati kvar.
35. Ne stavljajte vodu i sl. izravno u uređaj. Voda može doći u uređaj i uzrokovati kvar. Ako se voda nakupi u komori, obrišite je mekanom krpom.
36. Pazite da ne priključite prste kad zatvarate i otvarate gornji poklopac.
37. Nemojte stavljati stvari koje su lako kvarljive kad uređaj radi u načinu za grijanje. Hrana i piće mogu istrunuti.
38. Kad uređaj radi u načinu za grijanje, nemojte dodirivati unutrašnjost uređaja rukom dulje vrijeme. Opasnost od opekli na nisko temperaturi.
39. Nemojte koristiti uređaj u rashladnom vozilu ili komori za hlađenje. U rashladnom vozilu ili komori za hlađenje lako dolazi do kondenzacije vlage, zbog čega kapljice vode padaju na uređaj, što može dovesti do kvara.
40. Nemojte u uređaj stavljati bića poput kućnih ljubimaca. Ovaj uređaj ne može spašavati bića.
41. Nemojte stavljati rashladno sredstvo u oštećenoj vrećici. Ako rashladno sredstvo iscuri u uređaj, metalni dijelovi uređaja mogu korodirati. Ako dođe do curenja rashladnog sredstva, obrišite ga vlažnom mekanom krpom, a zatim osušite mekanom krpom.
42. Traku za rame dobro pričvrstite kako ne bi pala zbog težine uređaja. U protivnom uređaj može pasti i uzrokovati ozljede.
43. Kad u uređaj stavljate hranu i piće, unaprijed stavite ono što je hladno ili vruće. Ovaj uređaj ne može ohladiti ili zagrijati u kratkom vremenu.
44. Kad uređaj koristite u automobilu, obvezno ga postavite na stabilno mjesto, poput prostora za prtljagu ili na tlo ispred stražnjih sjedala, te ga učvrstite. Nemojte uređaj stavljati na sjedalo u nestabilnom stanju. Ako se automobil naglo pokrene ili zaustavi tijekom vožnje uređaj može pasti ili se pomjeriti, što može dovesti do ozljede.
45. Prilikom nošenja čvrsto držite uređaj. U protivnom uređaj može pasti, zbog čega može doći do kvara, a pad na nogu može uzrokovati ozljedu.
46. Odlaganje uređaja.



Ova oznaka označava da se širom EU ovaj proizvod ne smije odlagati u otpad zajedno s ostalim otpacima iz domaćinstava. Da biste spriječili štetan utjecaj na okoliš i zdravlja ljudi uslijed nekontroliranog odlaganja otpada, proizvod odgovorno reciklirajte kako biste promovirali održivu ponovnu uporabu materijalnih sirovina. Izolacijski plin je zapaljiv. Uređaj odložite u otpad samo u ovlaštenom centru za zbrinjavanje otpada. Ne izlažite vatri.

Sigurnosna upozorenja za uređaj na baterije

Korištenje i održavanje uređaja na baterije

1. Spriječite nenamjerno paljenje. Provjerite je li sklopka u „off“ poziciji prije nego spojite s baterijom, prije nego dižete ili nosite uređaj. Nošenje uređaja s prstom na sklopci ili uključivanje u struju uređaja na kojem je sklopka u „on“ poziciji, izazivanje je nezgode.
2. Iskopčajte uložak s baterijom prije bilo kakvih podešavanja, izmjene podataka ili spremanja električnog uređaja. Ove preventivne sigurnosne mjere smanjuju rizik od slučajnog uključivanja uređaja.
3. Napunite samo s punjačem kojeg je preporučio proizvođač. Punjač koji odgovara jednoj vrsti baterija može prouzročiti vatru ako se koristi s drugim baterijama.
4. Koristite uređaj samo s baterijama koje su za to namijenjene. Korištenje nekih drugih baterija može dovesti do opasnosti od povrede ili vatre.
5. Kad se baterije ne koriste, držite ih što dalje od drugih metalnih predmeta, kao što su spajalice, kovanice, čavli, šarafci ili drugi mali metalni predmeti, koji bi mogli napraviti spoj između jednog i drugog terminala. Kratki spoj između terminala baterije može dovesti do opekotina ili vatre.

6. U slučaju nasilnog postupanja s baterijom, tekućina može izaći iz baterije, izbjegavajte kontakt. Ako slučajno dođe do kontakta, isperite vodom. Ako tekućina dođe u kontakt s očima, zatražite i dodatnu medicinsku njegu. Tekućina koja izađe iz baterije može dovesti do nadražaja ili opekotina.
7. **Nemojte koristiti uložak s baterijom ili uređaj koji je oštećen ili izmijenjen.** Oštećene ili izmijenjene baterije se mogu ponašati nepredvidivo, što može uzrokovati požar, eksploziju ili rizik od ozljede.
8. **Uložak s baterijom ili uređaj nemojte izlagati vatri ili previsokoj temperaturi.** Izlaganje vatri ili temperaturi iznad 130 °C može uzrokovati eksploziju.
9. **Slijedite sve upute za punjenje i nemojte puniti uložak s baterijom ili uređaj izvan temperaturnog raspona navedenog u uputama.** Nepravilno punjenje ili punjenje na temperaturi izvan navedenog raspona može oštetiti uređaj i povećati opasnost od požara.
10. **Uređaj treba servisirati kvalificirano osoblje za popravke koristeći samo identične zamjen-ske dijelove.** To će osigurati da proizvod bude siguran.
11. **Nemojte mijenjati ili pokušavati popraviti uređaj ili uložak s baterijom, osim kako je navedeno u uputama za korištenje i njegu.**
7. **Nemojte spaljivati uložak s baterijom čak i ako je jako oštećen ili potpuno istrošen. Uložak s baterijom može eksplodirati u vatri.**
8. **Pazite da ne ispuštite ili udarite bateriju.**
9. **Ne popravljajte oštećenu bateriju.**
10. **Uključene litij-ionske baterije podliježu zahtjevima Zakona o opasnim dobrima.**
Za komercijalni transport putem npr. trećih strana, posredničkih agenata, moraju se poštovati posebni zahtjevi o pakiranju i označavanju.
Kako biste stavku pripremili za isporuku, potrebno je obratiti se stručnjaku za opasne materijale. Također imajte na umu moguće detaljnije nacionalne propise.
Zalijepite ili prekrijte sve otvorene kontakte i zapakirajte bateriju tako da se ne može pomicati unutar paketa.
11. **Kod odlaganja uložka s baterijom, izvadite je iz uređaja i odložite na sigurno mjesto. Slijedite lokalne propise glede odlaganja baterije.**
12. **Baterije koristite samo s proizvodima koje odredi Makita.** Ugradnja baterija za nesukladne proizvode može dovesti do požara, previsoke topline, eksplozije ili curenja elektrolita.
13. **Ako se uređaj ne koristi dulje vrijeme, bateriju treba izvaditi iz uređaja.**

SAČUVAJTE OVE UPUTE.

Važne sigurnosne upute za uložak s baterijom

1. **Prije uporabe uložka s baterijom pročitajte sve upute i oznake za oprez na (1) punjaču za bateriju, (2) bateriji i (3) proizvodu koji koristi bateriju.**
2. **Nemojte rastavljati uložak s baterijom.**
3. **Ako se radno vrijeme značajno skрати, odmah prestanite s radom. To može dovesti do rizika od pregrijavanja, opekline, pa čak i eksplozije.**
4. **Ako vam u oči dospiju elektroliti, isperite ih čistom vodom i odmah potražite medicinsku pomoć. To može dovesti do gubitka vida.**
5. **Nemojte kratko spajati uložak s baterijom:**
 - (1) **Nemojte dodirivati terminale provodnim materijalom.**
 - (2) **Izbjegavajte pohranu uložka s baterijom u spremnik s drugim metalnim predmetima, poput čavala, kovanica, itd.**
 - (3) **Nemojte uložak s baterijom izlagati vodi ili kiši.**

Kratki spoj baterije može dovesti do proboja struje, pregrijavanja, opekline, pa čak i do kvara.
6. **Uređaj i uložak s baterijom nemojte pohranjivati i koristiti na mjestima na kojima temperatura može prijeći 50 °C (122 °F).**

⚠OPREZ: Koristite isključivo Makita baterije. Uporaba baterija koje nisu original Makita ili baterija koje su mijenjanje može dovesti do pucanja baterije što može uzrokovati požar, ozljedu ili štetu. To će također poništiti Makita jamstvo za uređaj Makita i punjač.

Savjeti za maksimalno trajanje baterije

1. **Uložak s baterijom napunite prije nego se potpuno isprazni. Uvijek prekinite rad uređaja i napunite uložak s baterijom kad primijetite slabiju snagu uređaja.**
2. **Nikad nemojte puniti posve pun uložak s baterijom. Prepunjavanje skraćuje trajanje baterije.**
3. **Uložak s baterijom puniti na sobnoj temperaturi od 10 °C - 40 °C (50 °F - 104 °F). Ostavite da se uložak s baterijom ohladi prije nego ga počnete puniti.**
4. **Uložak s baterijom napunite ako ga niste koristili dulje vrijeme (više od šest mjeseci).**

OPIS DIJELOVA

► Sl. 1

1	Upravljačka ploča	2	Poklopac za bateriju	3	Kuka gornjeg poklopca
4	Gornji poklopac	5	Drška	6	Drška za nošenje
7	Otvarač	8	Poklopac filtra	9	Kotač
10	Utičnica „DC IN“	11	Gumb za povećanje temperature	12	Gumb za uključivanje/isključivanje
13	Gumb za prebacivanje hlađenje / grijanje	14	Temperaturni zaslon	15	Indikator baterije
16	Gumb za smanjenje temperature	-	-	-	-

UPORABA

1. Priključivanje napajanja

A) Baterije

▲OPREZ: Uvijek isključite alat prije umetanja ili uklanjanja uložka baterije.

▲OPREZ: Alat i uložak s baterijom držite čvrsto kad postavljate ili uklanjate uložak s baterijom.

Ako alat i uložak s baterijom ne držite čvrsto, mogu vam iskliznuti iz ruke, što može dovesti do oštećenja alata i uložka s baterijom, te ozljeda.

Za postavljanje punjenja s baterijom otvorite poklopac baterije.

Poravnajte jezičac na uložku s baterijom sa utomom na kućištu i kliznite ga na mjesto. Umetnite ga do kraja dok se ne blokira na mjestu laganim klikom.

Zatim zatvorite poklopac za bateriju.

Kako biste uklonili uložak s baterijom izvucite ga s uređaja, gurajući pritom gumb s prednje strane uložka.

► Sl. 2

► 1. Crveni indikator 2. Gumb 3. Uložak s baterijom

▲OPREZ: Uložak s baterijom uvijek umetnite do kraja, dok crveni indikator prestane biti vidljiv. U suprotnom može slučajno ispasti iz alata, uzrokujući ozljede vama ili nekome oko vas.

▲OPREZ: Nemojte uložak s baterijom umetati na silu. Ako ne ulazi lagano, ne umećete ga ispravno.

OBAVIJEST: Mogu se postaviti do dva uložka za bateriju, iako uređaj za rad koristi samo jedan uložak.

B) AC adapter (Koristite samo za rekreativno vozilo)

Kad uređaj koristite s izmjeničnom strujom, koristite AC adapter priložen s uređajem. Ukopčajte utikač u otvor „DC IN“ na uređaju, a drugi kraj u utičnicu.

C) Adapter za utičnicu upaljača za cigarete

Kad uređaj koristite s utičnicom upaljača za cigarete, koristite adapter za utičnicu upaljača za cigarete priložen s uređajem. Ukopčajte utikač u otvor „DC IN“ na uređaju, a drugi kraj u otvor za upaljač za cigarete.

▲OPREZ: Utikač do kraja ukopčajte u otvor „DC IN“. Ako to ne učinite, kabel se može izobličiti ili može doći do požara.

▲OPREZ: Uvijek čvrsto zatvorite poklopac utičnice „DC IN“ kad strujni kabel nije ukopčan.

NAPOMENA: Nakon ugradnje kutije s baterijama na uređaj i rada oko 24 sata, kutija za baterije automatski će isključiti napajanje kako bi zaštitila kutiju s baterijama. U tom slučaju električna oprema ne može normalno raditi, a indikator baterije će se ugasiti.

Da biste nastavili napajati bateriju, treba ukloniti i ponovo instalirati kutiju s baterijama.

NAPOMENA: Kada uređaj promijeni izvor napajanja, kompresor će se isključiti na oko 3 minute radi očuvanja svoje funkcionalnosti.

NAPOMENA: Nakon isključivanja uređaja, trebat će pričekati oko 3 minute da biste ponovno pokrenuli kompresor. Ovim postupkom čuva se funkcionalnost kompresora.

2. Uključivanje uređaja

Pritisnite gumb za uključivanje/isključivanje kako biste uključili uređaj. Ponovno pritisnite gumb za uključivanje/isključivanje kako biste isključili uređaj.

3. Prebacivanje između načina hlađenje / grijanje

Pritisnite gumb za prebacivanje hlađenje / grijanje za promjenu načina rada.

Temperaturni zaslon bljeska kontrolnu temperaturu.

- Kada uređaj radi u načinu hlađenja, kontrolna temperatura jest -18°C, -10°C, 0°C, 5°C ili 10°C (0°F, 15°F, 30°F, 40°F ili 50°F).
- Kada uređaj radi u načinu grijanja, kontrolna temperatura jest 55°C ili 60°C (130°F ili 140°F).

4. Odabir kontrolne temperature

Pritisnite gumb za povećanje temperature ili gumb za smanjenje temperature kako biste odabrali kontrolnu temperaturu.

Uređaj započinje s hlađenjem / grijanjem 5 sekundi kasnije bez rada, zatim kontrolna temperatura prestaje bljeskati, a temperaturni zaslon prikazuje trenutnu temperaturu.

Uređaj prestaje s hlađenjem / grijanjem kad trenutna temperatura dosegne kontrolnu.

Savjeti za učinkovito hlađenje

Otvaranje gornjeg poklopca na dulje vrijeme može dovesti do značajnog povećanja temperature u komori.









- Redovito čistite površine koje mogu doći u doticaj s hranom i dostupnim sustavima odvodnje.
- Sirovo meso i ribu u komori čuvajte u prikladnim spremnicima, kako ne bi došlo do doticaja ili kapnja na ostalu hranu.
- Ako se komora ostavi dulje vrijeme praznom:
 - Isključite uređaj.
 - Odmrznite komoru.
 - Očistite i osušite komoru.
 - Gornji poklopac ostavite otvoren kako biste spriječili razvoj plijesni u komori.

FUNKCIJA

Pokazivanje preostalog kapaciteta baterije

Indikator baterije pokazuje preostali kapacitet baterije.

Preostali kapacitet baterije je prikazan kao tablica u nastavku.



















Status indikatora baterije		Preostali kapacitet baterije
Svijetli	Isključeno	
		50% do 100%
		20% do 50%
		0% do 20%
		Napunite bateriju
 (Bljeska)		

(Samo za uloške s baterijom s indikatorom)

Pritisnite gumb za provjeru na ulošku s baterijom kako biste pokazali preostali kapacitet baterije. Lampica indikatora se uključuje na nekoliko sekundi.

► SI. 3

► 1. Lampice indikatora 2. Gumb za provjeru

Lampice indikatora			Preostali kapacitet
 Osvijetljeno	 Isključeno	 Bljeska	
			75% do 100%
			50% do 75%
			25% do 50%
			0% do 25%
			Napunite bateriju.
			Baterija je možda u kvaru.
			

OBAVIJEST: Ovisno o uvjetima korištenja i okolnoj temperaturi, indikacija se može malo razlikovati od stvarnog kapaciteta.

Sustav za zaštitu uređaja/baterije

Uređaj je opremljen sustavom za zaštitu. Sustav automatski prekida napajanje kako bi produljio trajanje uređaja i baterije. Uređaj se automatski zaustavlja tijekom rada ako se uređaj ili baterija nađu u nekom od sljedećih uvjeta.

1. Zaštita od prekomjernog praznjenja baterije

Kad kapacitet baterije postane nizak, uređaj se automatski zaustavlja. Indikator baterije upozorava da bateriju treba napuniti. Izvadite baterije iz uređaja i napunite baterije.

2. Zaštita od nadstruje

Kad se uređaj koristi na način zbog kojeg troši neuobičajeno veliku količinu struje, on se automatski zaustavlja. U toj situaciji prekinite primjenu koja je preopteretila uređaj. Zatim uključite uređaj kako bi se ponovno pokrenuo.

3. Zaštita ulaza automobila

Kada je ulazni napon automobila niži od nazivnog napona, taj sustav za zaštitu isključuje uređaj i na prikazu za temperaturu prikazuje se „F3“ i aktivira se zvučni signal.

4. Zaštita od prenapona

Kada je ulazni napon automobila viši od nazivnog napona, taj sustav za zaštitu isključuje uređaj i na prikazu za temperaturu prikazuje se „F4” i aktivira se zvučni signal.

5. Zaštita od kratkog spoja

Krug ima funkciju zaštite od kratkog spoja u slučaju kratkog spoja. U toj situaciji odnesite uređaj u ovlaštenu Makita servis ili tvorničke servisne centre.

Funkcija zaštite od nagiba

Uređaj je opremljen funkcijom zaštite od nagibanja. Kada uređaj radi u načinu hlađenja, uređaj će se automatski isključiti ako se nagne pod jednim od sljedećih kutova.

- A) Kada se uređaj nagne više od 30° od kuta ravnine, kao što je prikazano na slici A-1, uređaj će se isključiti i na prikazu za temperaturu prikazat će se „F1” na neko vrijeme. Kada se uređaj vrati u ravan položaj, ponovno će se pokrenuti za 3 minute. Kada se uređaj nagne više od 70° od kuta ravnine, kao što je prikazano na slici A-2, uređaj će se isključiti i na prikazu za temperaturu prikazat će se „F6” dok se uređaj ponovno ne pokrene. Kada se uređaj vrati u ravan položaj, ponovno će se pokrenuti za 2 sata.

► SI. 4

- B) Kada se uređaj nagne više od 30° od kuta ravnine, kao što je prikazano na slici B-1, uređaj će se isključiti i na prikazu za temperaturu prikazat će se „F1” na neko vrijeme. Kada se uređaj vrati u ravan položaj, ponovno će se pokrenuti za 3 minute.

Kada se uređaj nagne više od 40° od kuta ravnine, kao što je prikazano na slici B-2, uređaj će se isključiti i na prikazu za temperaturu prikazat će se „F6” dok se uređaj ponovno ne pokrene. Kada se uređaj vrati u ravan položaj, ponovno će se pokrenuti za 2 sata.

► SI. 5

- C) Kada se uređaj nagne više od 30° od kuta ravnine, kao što je prikazano na slici C-1, uređaj će se isključiti i na prikazu za temperaturu prikazat će se „F1” na neko vrijeme. Kada se uređaj vrati u ravan položaj, ponovno će se pokrenuti za 3 minute. Kada se uređaj nagne više od 70° od kuta ravnine, kao što je prikazano na slici C-2, uređaj će se isključiti i na prikazu za temperaturu prikazat će se „F6” dok se uređaj ponovno ne pokrene. Kada se uređaj vrati u ravan položaj, ponovno će se pokrenuti za 2 sata.

► SI. 6

- D) Kada se uređaj nagne više od 30° od kuta ravnine, kao što je prikazano na slici D-1, uređaj će se isključiti i na prikazu za temperaturu prikazat će se „F1” na neko vrijeme. Kada se uređaj vrati u ravan položaj, ponovno će se pokrenuti za 3 minute. Kada se uređaj nagne više od 70° od kuta ravnine, kao što je prikazano na slici D-2, uređaj će se isključiti i na prikazu za temperaturu prikazat će se „F6” dok se uređaj ponovno ne pokrene. Kada se uređaj vrati u ravan položaj, ponovno će se pokrenuti za 2 sata.

► SI. 7

- E) Kada se uređaj okrene 180° od kuta ravnine, uređaj će se isključiti i na prikazu za temperaturu prikazat će se „F6” dok se uređaj ponovno ne pokrene. Kada se uređaj vrati u ravan položaj, ponovno će se pokrenuti za 2 sata.

USB punjenje

Na odjeljku za baterije se nalazi USB ulaz. USB ulaz neprekidno daje napon od 5 V u radnom stanju.

Funkcija memorije

Nakon postavljanja kontrolne temperature, ako korisnik ne poduzme ništa 5 sekundi, memorira se trenutna postavka. Sljedeći se put uređaj pokreće s istom postavkom.

Promjena jedinice za temperaturu

Jedinicu za temperaturu °C (stupnjevi Celzija) ili °F (stupnjevi Fahrenheita) sljedećim postupkom.

1. Uključite uređaj.
2. Pritisnite gumb za prebacivanje hlađenje / grijanje dok jedinica (°C ili °F) počne bljeskati.
3. Pritisnite gumb za povećanje temperature ili gumb za smanjenje temperature kako biste odabrali jedinicu.
4. Pritisnite gumb za prebacivanje hlađenje / grijanje ili ostavite uređaj bez rada 5 sekundi. Odabir jedinice je dovršen.

Remen za ramena

1. Provucite remen kroz lijevu i desnu ručku.
2. Zakopčajte pojas.

► SI. 8

Kod greške

Za specifične greške temperaturni zaslon prikazuje sljedeću šifru.

Kod greške	Tvar
F1	Zaštita od nagibanja je aktivna. Pogledajte odjeljak za zaštitu od nagibanja.
F2	Nestanak baterije.
F3	Ulazni napon je nizak. Pogledajte odjeljak za zaštitu ulaza automobila.
F4	Previsok ulazni napon. Pogledajte odjeljak za zaštitu od previsokog napona.
F5	Nešto nije u redu sa senzorom u uređaju. Odnosite uređaj u ovlaštenu Makita servis ili tvorničke servisne centre.
F6	Zaštita od nagibanja je aktivna. Pogledajte odjeljak za zaštitu od nagibanja.

ODRŽAVANJE

⚠ OPREZ: Uvijek pazite da je uređaj isključen, iskopčan, te da je uložak s baterijom uklonjen prije početka pregleda ili održavanja.

NAPOMENA: Nikad ne koristite benzin, razrjeđivač, alkohol ili nešto slično. Može doći do promjene boje, deformacije ili pukotina.

Kako bi se održavala SIGURNOST i POUZDANOST, popravke i sve ostale radove održavanja ili prilagodbe moraju izvoditi Makita ovlašteni ili tvornički servisni centri koristeći isključivo Makita zamjenske dijelove.

Čišćenje

- Redovito čistite mrlje od ulja u komori.
- Čistite oko unutrašnjosti komore kako biste spriječili neugodne mirise.
- Redovito čistite prašinu na filtru kako biste poboljšali učinkovitost hlađenja.
- Traka za brtvljenje na gornjem poklopcu se lako zaprlja, očistite je na vrijeme.

Odmrzavanje

Za odmrzavanje isključite napajanje i pričekajte da se mraz otopi. Zatim obrišite vodu.

Čišćenje filtra

1. Gurnite klizni poklopac u smjeru strelice prikazane na slici, a zatim skinite poklopac filtra.
▶ **Sl. 9**
2. Skinite filter, očistite ga, a zatim ga vratite natrag u poklopac filtra.
3. Vratite poklopac filtra.
▶ **Sl. 10**

IZBORNI DODACI

⚠ OPREZ: Ovi se dodaci ili nastavci preporučuju za korištenje s vašim Makita alatom navedenim u ovom priručniku. Korištenje drugih dodataka ili nastavaka može predstavljati rizik od ozljede. Dodatke ili nastavke koristite isključivo za njihovu namjenu.

Ako vam treba pomoć ili više pojedinosti o ovim dodacima, obratite se svom lokalnom Makita servisnom centru.

- Originalna baterija i punjač Makita

OBAVIJEST: Neke stavke s popisa mogu biti uključene u paket alata kao standardni dodaci. Mogu se razlikovati od zemlje do zemlje.

ПРЕДУПРЕДУВАЊЕ

Оваа направа може да ја употребуваат деца постари од 8 години и лица со намалена физичка, сетилна и ментална способност без претходно искуство и познавање, но само под надзор и доколку гдоколку им е укажано надзор или упатство за употреба на апаратот. Деца не смеат да си играат со овој уред. Деца не смеат да го чистат или одржуваат овој уред без надзор.

СПЕЦИФИКАЦИИ

Модел:		DCW180	
Капацитет		20L	
Влез	Касета за батерии	D.C. 18 V	
	AC полнач	Погледнете го идникаторот на AC полначот. (Влезниот напон зависи од земјата.)	
	Полнач за во автомобил	D.C. 12 V / 24 V	
Антишок заштитна класа		III	
Климатски тип		SN/N/ST/T	
Изолационен материјал / пенест материјал		Полиуретанска пена / Циклопентан (C ₅ H ₁₀)	
Ладење		R-1234yf (26 g)	
Можност на работење		моќност на ладење 90W, моќност на греење 42W	
Димензии	Надворешни димензии	623mm (должина) X 341mm (ширина) X 371,5mm (висина)	
	Внатрешност на комората	323mm (должина) X 240mm (ширина) X 261mm (висина)	
Нето тежина		14,3kg (со две батерии)/13,0kg (без батерија)	
Степен на заштита		IPX4 (само со батерија)	
Време на работење* (со BL1860B x1)	30°C (85°F) температура на околината	-18°C (0°F) контролна температура	2,5 часа
		5°C (40°F) контролна температура	8,5 часа
	0°C (30°F) температура на околината	60°C (140°F) контролна температура	2 часа
Применлива касета на батеријата		BL1815N / BL1820 / BL1820B / BL1830 / BL1830B / BL1840 / BL1840B / BL1850 / BL1850B / BL1860B	
Полнач		DC18RC / DC18RD / DC18RE / DC18SD / DC18SE / DC18SF / DC18SH	

* Времето на работење е приближно и може да се разликува во зависност од видот на батеријата, статусот на полнење и условите на користење.

- Поради нашата континуирана програма за истражување и развој, спецификациите што се тука опишани се предмет на промена без најава.
- Спецификациите може да се разликуваат од држава до држава.
- Некои од касетите на батерии и полначите наведени погоре, може да не бидат достапни во зависност од вашиот регион на живеење.

▲ ПРЕДУПРЕДУВАЊЕ: Користете ги само касетите на батерии и полначите коишто се погоре наведени. Користењето на било кои други касети на батерии и полначите може да предизвика повреда и/или пожар.

Симболи

Следат симболите што се користат за овој уред. Осигурете се дека сте го разбрале нивното значење пред употребата.



Прочитајте го упатството за користење.



Само за земјите од ЕУ
Не фрлајте ја електричната опрема или пакетот со батери, заедно со домашниот отпаден материјал! Во согласност со Европските директиви за електричен отпад и електронска опрема и батерији и акумулатори и потрошени батерији и акумулатори и нивната имплементација во согласност со националните закони, електричната опрема и батериите и пакетите со батерији што го достигнале крајот на својот работен век, мораат одделно да се собираат и да се вратат во еколошки компатибилен објект за рециклирање.



Внимание: ризик од пламен.

ПРЕДУПРЕДУВАЊА

1. Ако се полни со батерија, уредот е погоден само за кампинг потреби.
2. Отворите за вентилација не смеат да бидат блокирани.
3. Не користете други механички направи или начини за да го забрзате одмрзнувањето освен оние што ги препорачува производителот.
4. Не користете електрични уреди во коморите за складирање храна освен ако не се онакви какви што препорачува производителот.
5. Во уредот не складирајте експлозивни материји, како што се аеросол лименки со запаливи горива.
6. Ако се оштети кабелот, истиот мора да се замени од страна на производителот, неговиот овластен застапник или други стручни лица, за да не дојде до несреќа.
7. Кога ќе го ставате некаде уредот, водете сметка кабелот да не се заглави или оштети.
8. Не ставајте продолжителен кабел со повеќе приклучоци или преносни напојувачи на струја позади уредот.
9. Не го оштетувајте го колото за ладење.
3. Ако кабелот или штекерот се оштетени или нешто не е во ред со други електрични елементи, не го користете овој производ. Испратете му го на поправка или замена на набавувачот или на овластената локалната мрежа за одржување.
4. Не го превртувајте производот нопаку и не го навалувајте повеќе од 15°.
5. Не го ставајте во вода или во друга течност за да не настане струен удар. Не го изложувајте на дожд.
6. Кога не го користите или кога го чистите, извадете ја батеријата и исклучете го од штекерот.
7. Кога ракувате со уредот, влезот и излезот на кабелот треба да бидат на определена оддалеченост (околу 15 см) од други предмети за да не се попречи распространувањето на топлината од уредот.
8. Не смеат да се користат додатоци што не ги препорачал производителот.
9. Не им дозволувајте на деца или на лица со физичка попреченост да ракуваат со уредот без надзор.
10. Не го ставајте уредот во близина на гас со висока температура или до електрична печка за да не дојде до незгода.
11. Не го притискајте копчето за вклучување премногу често (во интервал од барем 5 минути) за да не се оштети компресорот.
12. Не ставајте во уредот метална фолија или други спроводливи материјали за да не дојде до пожар или краток спој.
13. Не користете хемиски течности и тврди направи за да го чистите уредот.
14. Целосно ставете го приклучокот во влезот "DC IN". Во спротивно приклучокот може да се деформира или да дојде до пожар.
15. Исклучете го отворот на полначот за во автомобил пред да го ставите приклучокот. Во спротивно приклучокот може да се деформира или да дојде до пожар.
16. Не ракувајте со уредот додека возите. Така може да предизвикате сообраќајна несреќа.
17. Кога преостанатиот капацитет на акумулаторот од автомобилот ќе биде многу мал, користете го уредот додека моторот работи. По употребата на уредот, извадете го приклучокот од отворот на полначот за да не се преоптовари акумулаторот на автомобилот.
18. Не ги користете АС полначот и полначот за во автомобил за друга намена.
19. Исклучете го приклучокот на АС полначот и на полначот за во автомобил. Нечистотија што се насобрала на приклучокот, како вода или сол, може да предизвика корозија и слаба спроводливост, деформација или пожар.
20. Не го допирајте приклучокот на АС полначот и на полначот за во автомобил веднаш откако сте ракувале со уредот. Би можеле да бидат усвитени и да Ви ја изгорат кожата.

ВАЖНО

1. Внимателно прочитајте го упатството пред да го користите уредот.
2. Проверете дали волтажата што се користи е иста како онаа што е означена на етикетата на уредот, дали приклучокот одговара на штекерот и дали штекерот е добро заземјен.
21. Не го расклопувајте уредот.
22. Не го полнете акумулаторот на автомобилот додека го користите уредот. Поради несоодветна волтажа, уредот може да се расипе или да настане пожар.
23. Не користете запалив спреј во близина на уредот. Во спротивно може да дојде до пожар.

24. Додека уредот работи, не допирајте ги неговите внатрешни елементи, особено елементите од метал, со мокри раце. Така може да добиете смрзнатини.
25. Не ракувајте со приклучокот за струја, со влажна или мрсна рака. Правејќи го тоа може да се предизвика електричен удар.
26. Во уредот не ставајте медицински или други непотребни материјали. Во овој уред не треба да се ставаат материјали што бараат строга контрола на температурата.
27. Не го користете овој производ како столче за стоене или седење. Така може да паднете и да се повредите.
28. Не го оставајте овој уред на топло, како што е автомобил на сонце. Тоа може да предизвика пожар.
29. Не им дозволувајте на мали деца и на миленичиња да си играат со уредот. Чувајте го уредот во нодфат на деца кога го складираше некаде.
30. Не го преполнувајте со храна и пијалаци. Ефектот на ладење може да се намали, па храната и пијалациите да се расипат.
31. Внимавајте да не се истроши батеријата додека чувате топла или ладна храна и пијалаци. Не чувајте во него неспакувана храна долго време. Храната и пијалациите може да се расипат.
32. Не го користете уредот во близина на грејни уреди или направи со гас. Може да се намали ефектот на ладење или да дојде до пожар поради истекување на гас.
33. Не користете нож или отворач за да го отстраните мразот од уредот. Така може да ја оштетите внатрешната површина на уредот и да го расипете или, пак, може да излезе складираниот гас или масло.
34. Не го користете DC излезот (DC) на генераторот на моторот за напојување со струја. Така може да го расипете.
35. Не ставајте вода и сл. директно во уредот. Водата може да навлезе во уредот и да го расипе. Ако во комората се насобере вода, избришете ја со мека крпа.
36. Внимавајте да не си го потфатите прстот кога го кревате и спуштате горниот капак.
37. Не ставајте лесно расипливи работи кога уредот е програмиран за греење. Храната и пијалациите може да се расипат.
38. Кога уредот е програмиран за греење, не ја допирајте долго внатрешната површина на уредот. Тоа носи ризик од лесни изгореници.
39. Не го користете овој уред во разладно возило или во разладна комора. Така лесно доаѓа до кондензација во разладното возило или во разладната комора, па кога водените капки ќе паднат врз уредот тој може да се расипе.
40. Не ставајте внатре живи суштества како што се домашните миленичиња. Со овој уред не можете да спасите живи суштества.
41. Не ставајте студени агенси во кожата кеса. Ако студениот агенс протече, металниот дел на уредот може да кородира. Ако истече студен агенс, избришете го со мека влажна крпа и потоа исушете го со мека сува крпа.
42. Добро прицврстете го ременот за рамо за да не падне уредот поради неговата тежина. Во спротивно уредот може да падне и да предизвика повреда.
43. Кога во уредот ставате храна и пијалаци, претходно ставете нешто студено или жешко. Овој уред не може да разлади или да загрее за кратко време.
44. Кога го користите уредот во автомобил, ставате го на стабилно место како што е просторот за багаж или подножјето на задните седишта и добро прицврстете го. Не го ставајте уредот на седиштето во нестабилна положба. Ако автомобилот нагло тргне или закочи, уредот може да падне и да се помести, предизвикувајќи повреда.
45. Цврсто држете го уредот додека го носите во рака. Во спротивно уредот може да падне и да се расипе, или да Ви падне врз носете и да Ве повреди.
46. Фрлање на дотраен уред.



Овој знак покажува дека производот не смее да се фрла со друг домашен отпад на територијата на цела ЕУ. За да се спречи штета по околината или човечкото здравје од неконтролирано фрлање отпад, одговорно рециклирајте го за да може да се врши ефикасно рециклирање на материјалните ресурси. Изолационите гасови се запалливи. Кога ќе го фрлате уредот, правете го тоа во овластен пункт за технички отпад. Не изложувајте го уредот на пламен.

Предупредувања за уред на батерии

Користење и грижа за батеријата на апаратот

1. Спречете ненамерно стартување на апаратот. Осигурете се дека прекинувачот е во исклучена позиција пред да се поврзете со батерискиот пакет, пред да го подигнете или носите апаратот. Носете го апаратот така што ќе го држите прстот на прекинувачот или на енергетскиот апарат што има прекинувач за несреќни случаи.
2. Исклучете го батерискиот пакет од апаратот пред да направите било какви прилагодувања, да промените додатоците или да го ставите некаде апаратот. Ваквите превентивни безбедносни мерки го намалуваат ризикот од случајно вклучување на апаратот.
3. Полнете ги единствено со полнач одреден од страна на производителот. Полначот што е погоден за еден вид на батериски пакет може да предизвика ризик од пожар ако се користи со некој друг батериски пакет.
4. Користете апарати единствено со специјално одредени батериски пакети. Користењето на било кои други батериски пакети може да создаде ризик од повреди или пожар.
5. Кога батерискиот пакет не е во употреба, чувајте го подалеку од други метални објекти, како што се спојувалки, монети, клучеви, клинчи, шрафови или други мали метални предмети што можат да предизвикаат конекција на еден терминал со друг. Краткиот спој помеѓу терминалите може да предизвика изгореници или пожар.

6. Во услови на злоупотреба, течноста може да излезе од батериите; избегнувајте контакт. Ако дојде до случаен контакт, веднаш исплакнете со вода. Ако дојде до контакт на течноста со очите, дополнително побарајте и медицинска помош. Течноста исфрлена од батеријата може да предизвика иритација или изгореници.
7. Не користете го батерискиот пакет или апарат што се оштетени или изменети. Оштетените или изменети батерии можат да покажат непредвидливо однесување, што може да резултира со пожар, експлозија или ризик од повреда.
8. Не изложувајте го батерискиот пакет или апаратот на прекумерна температура. Изложеноста на пожар или температури што се над 130 °C може да предизвика експлозија.
9. Следете ги сите упатства за полнење на батериите и не полнете го батерискиот пакет или апаратот надвор од температурниот опсег одреден во упатствата. Неправилното полнење или полнењето на температури надвор од одредениот температурен опсег, може да ја оштети батеријата и да го зголеми ризикот од пожар.
10. Сервисирањето треба да биде изведено од страна на квалификувано лице за поправка, кое што користи само идентични делови за замена. Со ова ќе се осигура дека се одржува безбедноста на производот.
11. Не менувајте, ниту обидувајте се да го поправите апаратот или батерискиот пакет, освен на начинот којшто е наведен во упатствата за користење и грижа.
7. Не палете ја касетата на батеријата дури и ако е сериозно оштетена или целосно истрошена. Касетата на батеријата може да експлодира во пожар.
8. Внимавајте да не ја испуштите или удриете батеријата.
9. Не користете оштетена батерија.
10. Содржаните литиум-јонски батерии подлежат на законските барања за опасни материји. За комерцијалните транспорти, на пример за трети страни, агентите за шпедиција, мораат да се почитуваат посебните барања за пакување и етикетирање. За подготовка на предметот којшто се испорачува, потребна е консултација со експерт за опасни материјали. Ве молиме почитувајте ги и евентуално подеталните национални регулативи. Залепете ги со лента или маскирајте ги отворените контакти и спакувајте ја батеријата на таков начин, што нема да може да се движи во пакувањето.
11. При отфрлањето на касетата на батеријата, отстранете ја од апаратот и фрлете ја на безбедно место. Следете ги вашите локални регулативи во врска со отстранувањето на батеријата.
12. Користете ги батериите единствено со производителите одредени од Makita. Инсталирањето на батериите во несоодветни производи може да резултира со пожар, прекумерна топлина, експлозија или истекување на електролитот.
13. Ако апаратот не се користи подолг временски период, батеријата мора да се отстрани од него.

Важни безбедносни упатства за касетата на батеријата

1. Пред да ја користите касетата на батеријата, прочитајте ги сите упатства и ознаки за предупредување за (1) полначот на батерија, (2) батеријата и (3) производот што користи батерија.
2. Не расклопувајте ја касетата на батерија.
3. Ако времето на работење станало многу кратко, веднаш престанете со работењето. Тоа може да резултира со ризик од прегревавање, можни изгореници, па дури и експлозија.
4. Ако електролитот ви влезе во очите, исплакнете ги со чиста вода и веднаш побарајте медицинска помош. Тоа може да резултира со губење на видот.
5. Не скратувајте ја касетата на батеријата:
 - (1) Не допирајте ги терминалите со било каков спроводлив материјал.
 - (2) Избегнувајте складирање на касетите на батеријата во контејнер со други метални предмети како што се клинци, монети итн.
 - (3) Не изложувајте ја касетата на батеријата на вода или дожд.
 Краткиот спој на батеријата може да предизвика голем проток на струја, прегревавање, можни изгореници, па дури и дефекти.
6. Не складирајте и користете го апаратот и касетата на батерија на места каде што температурата може да достигне или надмине 50 °C (122 °F).

ЗАЧУВАЈТЕ ГО ОВА УПАТСТВО.

⚠ ВНИМАНИЕ: Користете само оригинални Makita батерии. Користењето на неоригинални Makita батерии, или батерии што биле изменети, може да резултира со пукање на батеријата што ќе предизвика пожар, лични повреди и оштетувања. Тоа исто така ќе ја поништи Makita гаранцијата за Makita апаратот и полначот.

Совети за одржување на максималниот рок на траење на батеријата

1. Наполнете ја касетата на батеријата пред целосно да се испразни. Секогаш запрете ја работата на апаратот и наполнете ја касетата на батеријата, ако приметите дека апаратот е со помала сила.
2. Никогаш не полнете ја до крај касетата на батеријата. Преполнувањето го скратува работниот век на батеријата.
3. Касетата на батеријата полнете ја на собна температура на 10 °C - 40 °C (50 °F - 104 °F). Пред полнењето оставете ја врелата касета на батеријата да се излади.
4. Наполнете ја касетата на батеријата ако не планирате да ја користите подолг временски период (повеќе од шест месеци).

ОПИС НА ДЕЛОВИТЕ

► Сл.1

1	Контролна плочка	2	Капак на батеријата	3	Дршка на горниот капак
4	Горен капак	5	Рачка	6	Рачка за носење
7	Отворач	8	Капак на филтерот	9	Тркало
10	"DC IN" штекер	11	Копче за зголемување на температурата	12	Копче за вклучување и исклучување
13	Копче за програмирање за ладење / загревање	14	Екранче за температура	15	Индикатор на батеријата
16	Копче за намалување на температурата	-	-	-	-

РАБОТЕЊЕ

1. Поврзување на доток на струја

A) Батерија

▲ВНИМАНИЕ: Секогаш извлекете го приклучокот пред инсталирањето или отстранувањето на касетата на батеријата.

▲ВНИМАНИЕ: Држете ги цврсто алатот и касетата на батеријата, кога ќе ја инсталирате или отстранувате касетата на батеријата. Непосполнувањето на условот за цврсто држење на алатот и касетата на батеријата, може да предизвика нивно лизгање од вашите раце и да резултира со оштетување на алатот и касетата на батеријата и лична повреда.

За да ја ставите касетата со батерии, отворете го капакот за батерии.

Порамнете го јазичето на касетата на батеријата со жлебот на кукиштето и поставете ја на своето место. Вметнете ја целосно, сè додека не легне на своето место и не се чуе мало кликување. Потоа затворете го капакот на батеријата.

За да ја отстраните касетата на батеријата, лизнете ја од апаратот додека го лизгате копчето на предната страна од касетата.

► Сл.2

► 1. Црвен индикатор 2. Копче 3. Касета за батерии

▲ВНИМАНИЕ: Секогаш инсталирајте ја во целост касетата на батеријата, сè додека црвениот индикатор не може да биде виден. Ако не поставите така, таа може случајно да испадне од алатот, предизвикувајќи повреда кај вас или на некој кој што е околу вас.

▲ВНИМАНИЕ: Немојте со сила да ја инсталирате касетата на батеријата. Ако касетата на батеријата не лизне лесно внатре, тогаш не е правилно вметната.

ЗАБЕЛЕШКА: Можат да се инсталираат до две касети на батеријата, иако апаратот користи една касета на батеријата за работење.

B) АС полнач (Користете само за возило за рекреација)

Кога користите апарат што користи наизменична струја, употребете го АС адаптерот којшто бил испорачан со апаратот. Ставете го приклучокот во "DC IN" влезниот отвор на уредот и потоа внесете го другиот крај на излезниот отвор.

C) Полнач за во автомобил

Кога ќе го користите уредот со полнач за во автомобил, користете го оној што е приложен со уредот. Ставете го приклучокот во "DC IN" влезниот отвор на уредот, а потоа внесете го другиот крај во отворот на полначот за во автомобил.

▲ВНИМАНИЕ: Целосно ставете го приклучокот во влезот "DC IN". Во спротивно приклучокот може да се деформира или да дојде до пожар.

▲ВНИМАНИЕ: Секогаш цврсто затворете го капакот на штекерот „DC IN“, кога кабелот за напојување на е вклучен.

НАПОМЕНА: Кога апаратот е употребуван 24 часа со картици батеријата инсталирана внатре, самата батерија може да се исклучи од струја за да се заштити. Во овој случај, апаратот неможе да оперира со батеријата за полнење и индикаторот за полнење се исклучува.

За да се продолжи со процесот на полнење, извадете го и реинсталирајте ја картици батеријата.

ЗАБЕЛЕШКА: Кога апаратот ќе го промени напојувањето, компресорот ќе стопира околу 3 минути за да го заштити компресорот.

ЗАБЕЛЕШКА: По исклучувањето на апаратот, потребни се околу 3 минути за да го рестартирате компресорот заради заштита на компресорот.

2. Вклучување на уредот

Притиснете го копчето за вклучување за да го вклучите уредот. Повторно притиснете го копчето за вклучување за да го исклучите уредот.

3. Промена на функциите ладење / греене

Притиснете го копчето ладење / греене за да се активира соодветената функција.

Дисплејот за температура светка на контролната температура.

- Кога уредот работи на функцијата ладење, контролната температура е -18°C, -10°C, 0°C, 5°C или 10°C (0°F, 15°F, 30°F, 40°F или 50°F).
- Кога уредот работи на функцијата загревање, контролната температура е 55°C или 60°C (130°F или 140°F).

4. Избирање на контролна температура

Притиснете го копчето за зголемување или намалување на температурата за да ја изберте контролната температура.

Уредот почнува да лади / загрева 5 секунди подоцна, потоа контролната температура престанува да светка и дисплејот на температурата ја покажува моменталната температура.

Уредот ќе престане да лади / грее кога моменталната температура ќе ја достигне контролната температура.

Совети за ефикасно ладење

Ако горниот капак е отворен подолго време може да дојде до значително покачување на температурата во комората.

- Редовно чистете ги површините што можат да дојдат во допир со храна, како и пристапните системи за дренажа.
- Во комората ставајте сирово месо и риба само во соодветни садови за да не се допре и да не капне врз друга храна.
- Ако комората се остави празен подолг период:
 - Исклучете го апаратот.
 - Одмрзнете ја комората.
 - Ичистете ја и исушете ја комората.
 - Оставете го горниот капак отворен за да не се создаде мувла во комората.

ФУНКЦИЈА

Укажува на преостанатиот капацитет на батеријата

Индикаторот на батеријата го покажува преостанатиот капацитет на батеријата.

Преостанатиот капацитет на батеријата е покажан на следниов начин.















Статус на индикаторот на батеријата	Преостанат капацитет
<div style="display: flex; justify-content: space-around;"> <div style="text-align: center;">  Вклучено </div> <div style="text-align: center;">  Исклучено </div> </div>	
	50% до 100%
	20% до 50%
	0% до 20%
 (Трепкање)	Наполни ја батеријата

(Само за касети на батерии со индикатор)

Притиснете го копчето за проверка за проверка на касетата на батеријата, за да се означи преостанатиот капацитет на батеријата. Сијаличките на индикаторот ќе засветат неколку секунди.

► Сл.3

► 1. Сијалички на индикаторот 2. Копче за проверка

Сијалички на индикаторот			Преостанат капацитет
 Осветлено	 Исклучено	 Трепкање	
			75% до 100%
			50% до 75%
			25% до 50%
			0% до 25%
			Наполни ја батеријата.
			Батеријата може да има дефект.
		↑ ↓	

ЗАБЕЛЕШКА: Во зависност од условите за користење и температурата на околината, индикаторот може малку да се разликува од вистинскиот капацитет.

Систем за заштита на батеријата / апаратот

Овој апарат е опремен со заштитен систем. Овој систем автоматски ја прекинува струјата за да се продолжи животниот век на уредот и на батеријата. Уредот автоматски ќе престане да работи ако уредот или батеријата се најде во еден од следниве услови.

1. Заштита од преголемо празнење на батеријата

Кога капацитетот на батеријата ќе биде низок, уредот автоматски ќе престане да работи. Индикаторот на батеријата покажува дека батеријата треба да се наполни. Извадете ја батеријата од уредот и наполнете ја.

2. Заштита од прејака струја

Кога уредот се програмира на начин што предизвикува да влече премногу висока струја, уредот автоматски ќе престане да работи. Во овој случај, престанете со програмата што предизвикала уредот да се преоптовари. Потоа рестартирајте го уредот.

3. Заштита од влезниот напон на автомобилот

Кога влезниот напон на автомобилот е понизок од номиналниот напон, овој заштитен систем го исклучува уредот и дисплејот на температурата покажува "F3" со звучен сигнал титкање.

4. Заштита од висок напон

Кога влезниот напон е повисок од номиналниот напон, овој заштитен систем го исклучува уредот и дисплејот на температура покажува "F4" со звучен сигнал титкање.

5. Заштита од краток спој

Струјното коло има заштита од краток спој. Во тој случај однесете го уредот во овластениот Makita сервисен центар или во фабричкиот сервис.

Функција за заштита од навалување

Уредот е опремен со заштита од навалување. Кога уредот работи на функцијата ладење, автоматски ќе се исклучи ако уредот се постави под еден од следниве агли.

A) Ако уредот се навали повеќе од 30° од рамната положба како што е прикажано со A-1 на сликата, уредот се исклучува и дисплејот на температурата некое време покажува "F1". Уредот се рестартира 3 минути откако ќе се врати во рамна положба.

Ако уредот се навали повеќе од 70° од рамната положба како што е прикажано со A-2 на сликата, уредот се исклучува и дисплејот на температурата покажува "F6" сè додека уредот не се рестартира. Уредот се рестартира 2 часа откако ќе се врати во рамна положба.

► Сл.4

B) Ако уредот се навали повеќе од 30° од рамната положба прикажана со B-1 на сликата, уредот се исклучува и дисплејот на температурата некое време покажува "F1". Уредот се рестартира 3 минути откако ќе се врати во рамна положба.

Ако уредот се навали повеќе од 40° од рамната положба како што е прикажано со B-2 на сликата, уредот се исклучува и дисплејот на температурата покажува "F6" сè додека уредот не се рестартира. Уредот се рестартира 2 часа откако ќе се врати во рамна положба.

► Сл.5

C) Ако уредот се навали повеќе од 30° од рамната положба што е прикажана со C-1 на сликата, уредот се исклучува и дисплејот на температурата некое време покажува "F1". Уредот се рестартира 3 минути откако ќе се врати во рамна положба.

Ако уредот се навали повеќе од 70° од рамната положба како што е прикажано со C-2 на сликата, уредот се исклучува и дисплејот на температурата покажува "F6" сè додека уредот не се рестартира. Уредот се рестартира 2 часа откако ќе се врати во рамна положба.

► Сл.6

D) Ако уредот се навали повеќе од 30° од рамната положба прикажана со D-1 на сликата, уредот се исклучува и дисплејот на температурата некое време покажува "F1". Уредот се рестартира 3 минути откако ќе се врати во рамна положба.

Ако уредот се навали повеќе од 70° од рамната положба како што е прикажано со D-2 на сликата, уредот се исклучува и дисплејот на температурата покажува "F6" сè додека уредот не се рестартира. Уредот се рестартира 2 часа откако ќе се врати во рамна положба.

► Сл.7

E) Ако уредот се сврти 180° од рамната положба, уредот се исклучува и дисплејот на температура покажува "F6" сè додека уредот не се рестартира. Уредот се рестартира 2 часа откако ќе се врати во рамна положба.

USB полнење

Во комората со батерии има USB порт. USB портот постојано создава излезен напон од 5V додека работи уредот.

Меморија

Откако ќе се намести контролната температура, ако корисникот не ракува во рок од 5 секунди, моменталната поставка ќе биде меморирана. Следниот пат уредот ќе почне да работи со истата поставка.

Менување на мерната единица

Можете да ја промените мерната единица °C (Целзиусови степени) или °F (Фаренхајтови степени) на следниов начин.

1. Вклучете го уредот.
2. Притискајте го копчето ладење / греење сè додека не почне да светка мерната единица (°C или °F).
3. Притискајте го копчето за зголемување или намалување на температурата за да ја изберте мерната единица.
4. Притискајте го копчето за ладење / греење или оставете го уредот 5 секунди без никаква операција. Изборот на мерна единица е завршен.

Ремен за рамо

1. Проверете го ременот низ левата и десната рачка.
2. Прицврстете го ременот.

► Сл.8

Погрешен код

За конкретни грешки дисплејот на температурата го покажува следниот код.

Погрешен код	Материјал
F1	Заштитата од навалување е активна. Прочитајте го параграфот за функцијата заштита од навалување.
F2	Батеријата е при крај.
F3	Влезниот напон е низок. Прочитајте го параграфот за заштита од влезниот напон на автомобилот.
F4	Влезниот напон е висок. Прочитајте го параграфот за заштита од превисок напон.
F5	Нешто не е во ред со сензорот во уредот. Однесете го уредот во овластениот Makita сервисен центар или во фабричкиот сервис.
F6	Заштитата од навалување е активна. Прочитајте го параграфот за функцијата заштита од навалување.

ОДРЖУВАЊЕ

⚠ ВНИМАНИЕ: Секогаш осигурете се дека апаратот е исклучен, кабелот е извлечен и касетата на батеријата е отстранета, пред да се обидете да извршите преглед или одржување.

НАПОМЕНА: Никогаш не користете петрол, бензин, разредувач, алкохол или нешто слично. Може да дојде до промена на бојата, деформација или пукнатини.

Заради БЕЗБЕДНОСТА и СИГУРНОСТА на уредот, поправките и секое друго одржување треба да го извршуваат овластениот Makita сервисен центар или фабричкиот сервис, и секогаш треба да се користат резервни делови Makita.

Чистење

- Редовно чистете ги трагите од маснотија во комората.
- Чистете ја внатрешната површина на комората за да не мириса.
- Редовно чистете го правот од филтерот за да го подобрите ефектот од ладењето.
- Затвораот на горниот капак лесно се валка, затоа чистете го навреме.

Одмрзнување

За одмрзнување, исклучете го уредот и почекајте да се стопи мразот. Потоа избришете ја водата со крпа.

Чистење на филтерот

1. Притиснете го лизгавиот капак во правец на стрелката прикажана на сликата, а потоа извадете го капакот на филтерот.
► **Сл.9**
2. Извадете го филтерот, исчистете го и повторно ставете го во капакот на филтерот.
3. Вратете го на место капакот на филтерот.
► **Сл.10**

ОПЦИОНАЛНИ ДОДАТОЦИ

⚠ ВНИМАНИЕ: Овие дополнителни додатоци или прилози се препорачуваат за користење со вашиот Makita алат, наведени во ова упатство за употреба. Користењето на било какви други додатоци или прилози, може да претставува ризик од повреда на луѓето. Користете ги додатоците или прилозите само за нивната намена.

Ако ви треба помош за повеќе детали во врска со овие додатоци, обратете се во вашиот локален сервисен центар на Makita.

- Оригинална батерија и полнач на Makita

ЗАБЕЛЕШКА: Некои предмети во списокот можат да бидат вклучени во пакетот на алатот, како стандардни додатоци. Тие можат да се разликуваат од држава до држава.

УПОЗОРЕЊЕ

Уређај могу користити ђеца старости од 8 година и особе са смањеним физичким, сензорним или менталним могућностима или недостатком искуства и знања уколико им је додијељен надзорник или су добиле упутства за употребу уређаја на сигуран начин и разумију потенцијалне опасности. Деца не смеју да се играју са уређајем. Чишћење и одржавање уређаја не смеју да обављају деца без надзора.

СПЕЦИФИКАЦИЈЕ

Модел:		DCW180	
Капацитет		20L	
Улаз	Батеријски уложак	D.C. 18 V	
	АС адаптер	Погледајте ознаке на АС адаптеру. (Улазни напон варира у зависности од државе.)	
	Адаптер за упаљач	D.C. 12 V / 24 V	
Категорија заштите од струјног удара		III	
Климатски тип		SN/N/ST/T	
Изолациони материјал/пенасти материјал		Полиуретанска пена/циклопентан (C ₅ H ₁₀)	
Расхладно средство		R-1234yf (26 g)	
Радно напајање		снага расхлађивања 90 W, снага загревања 42 W	
Димензије	Спољне димензије	623(Д)mm X 341(Ш)mm X 371,5(В)mm	
	Унутрашњост коморе	323(Д)mm X 240(Ш)mm X 261(В)mm	
Нето тежина		14,3kg (sa dve baterije)/13,0kg (bez baterije)	
Степен заштите		IPX4 (напајање искључиво преко батеријског улошка)	
Време рада * (са BL1860В x1)	Температура окружења 30°C (85°F)	Одржавана температура -18°C (0°F)	2,5 часова
		Одржавана температура 5°C (40°F)	8,5 часова
	Температура окружења 0°C (30°F)	Одржавана температура 60°C (140°F)	2 часова
Одговарајући батеријски уложак		BL1815N / BL1820 / BL1820В / BL1830 / BL1830В / BL1840 / BL1840В / BL1850 / BL1850В / BL1860В	
Одговарајући пуњач		DC18RC / DC18RD / DC18RE / DC18SD / DC18SE / DC18SF / DC18SH	

* Време рада је приближно и може се разликовати у зависности од типа батерије, статуса напуњености и услова коришћења.

- Услед нашег непрекидног програма истраживања и развоја, карактеристике овде наведене могу бити промењене без обавештења.
- Карактеристике се могу разликовати у зависности од државе.
- Неке од батерија и пуњача наведених изнад можда неће бити доступне у зависности од вашег региона.

▲УПОЗОРЕЊЕ: Користите искључиво батерије и пуњаче наведене изнад. Употреба других батерија и пуњача може проузроковати повреду и/или пожар.

Симболи

Следеће показује симболе који се можда користе на уређају. Будите сигурни да разумете њихово значење пре употребе.



Прочитајте приручник са упутствима.



Само за државе ЕУ
Немојте одлагати електричну опрему или батеријско паковање заједно са отпадним материјалом из домаћинства! У складу са европским директивама у вези отпадне електричне, електронске опреме, отпадних батерија и акумулатора и њиховом применом у складу са државним законима, електрична опрема, батерије и батеријска паковања која су достигла крај свог радног века морају се сакупити одвојено и вратити у еколошки одговарајуће постројење на рециклажу.



Пажња: опасност од пожара.

СИГУРНОСНА УПОЗОРЕЊА

- Овај уређај је погодан за камповање само када се напаја преко батеријског паковања.
- Одржавајте проходност отвора за вентилацију на уређају.
- Немојте користити механичке уређаје или друга средства да бисте убрзали процес одлеђивања, осим оних које препоручује произвођач.
- Немојте користити електричне уређаје унутар комора за чување намирница, осим ако су типа који препоручује произвођач.
- У овом уређају немојте чувати експлозивне материје као што су аеросол боце са запалјивим покретачем.
- Ако је кабл напајања оштећен, да би се избегао ризик, мора га заменити произвођач, његово сервисно представништво или слично квалификоване особе.
- Када постављате уређај, водите рачуна да кабл напајања није прикљештен или оштећен.
- Немојте постављати вишеструке преносне утичнице или преносне изворе напајања иза задње стране уређаја.
- Немојте да оштетите круг расхладног средства.
- Ако су кабл напајања или утичница оштећени или је било која електрична компонента неисправна, немојте даље користити овај уређај. Пошаљите га продајном представнику или локалној сервисној мрежи ради замене или поправке.
- Производ немојте постављати наопако или га нагињати више од 15°.
- Уређај немојте потапати у воду или другу течност да бисте спречили електрични удар. Немојте га излагати киши.
- Када се не користи или при чишћењу, извадите батерију и извучите утикач.
- Када је уређај у раду, улаз кабла напајања и излаз морају се држати на одређеном растојању (око 15 цм) од других предмета, како не би утицали на ефекат расипања топлоте на уређају.
- Не смеју се користити било какви додаци које не прописује произвођач.
- Деци или особама са инвалидитетом немојте дозволити да рукују уређајем без надзора.
- Да бисте избегли незгоде немојте постављати уређај близу електричне или пећнице на гас са високом температуром.
- Немојте често активирати дугме за укључење (најмање 5 минута размака) да бисте избегли оштећење компресора.
- Да бисте избегли пожар или кратак спој у уређај немојте стављати металну фолију или друге проводљиве материјале.
- За чишћење производа немојте користити течности за хемијско чишћење или грубе алате.
- Утикач потпуно уметните у утичницу "DC IN". Ако то не урадите утикач се може деформисати или можете изазвати пожар.
- Утичницу за упалјач пре уметања утикача очистите. Ако то не урадите утикач се може деформисати или можете изазвати пожар.
- Немојте руковати уређајем док возите. Тако можете изазвати саобраћајну незгоду.
- Када се капацитет аутомобилског акумулатора смањи, уређај користите уз рад мотора. Након употребе уређаја, извучите утикач из утичнице за упалјач да бисте спречили оптерећење аутомобилског акумулатора.
- Немојте грубо руковати са АС адаптером и адаптером за упалјач.
- Очистите АС адаптер и адаптер за упалјач. Запрљаност у виду воде или соли на утикачу могу изазвати корозију и слабу проводљивост, деформацију или пожар.
- Немојте додиривати утикач АС адаптера и адаптера за упалјач одмах након рада. Они могу бити изузетно врући и могу вам испећи кожу.
- Уређај немојте расклапати.
- Када користите уређај, немојте пунити аутомобилски акумулатор. Производ може примити недозвољени напон, што може изазвати квар или пожар.
- Немојте користити запалјиве распршиваче у близини уређаја. У супротном, то може изазвати пожар.

ВАЖНЕ НАПОМЕНЕ

- Пре употребе пажљиво прочитајте упутство за употребу.
- Проверите да ли је распон коришћеног напона исти као онај на натписној плочици, да ли кабл напајања одговара утичници и водите рачуна да је утичница добро уземљена.

24. **Токот рада, мокрым рукама немојте додиривати делове унутар уређаја, посебно металне.** Ако то урадите можете изазвати промрзљине.
25. **Немојте руковати утикачем влажним или масним рукама.** Тако можете проузроковати електрични удар.
26. **У уређај немојте стављати лекове или наставне материјале.** Овај уређај не може складиштити материјале који захтевају стриктну контролу температуре.
27. **Овај уређај немојте користити као степеник или столицу.** То може изазвати пад и повреду.
28. **Овај уређај немојте остављати на врућим локацијама, као што је аутомобил на сунцу.** Ово може изазвати пожар.
29. **Немојте дозволити да се мала деца и кућни љубимци играју овим уређајем.** Приликом чувања уређај држите подаље од деце.
30. **Уређај немојте препунити храном или пићем.** Учинак хлађења може бити смањен, што узрокује кварење хране и пића.
31. **Будите опрезни да не останете без акумулаторског напајања док одржавате расхлађеност или топлоту хране и пића.** Отворене намирнице немојте чувати дуго. Храна и пиће се могу покварити.
32. **Уређај немојте користити близу материјала за загревање или гасних уређаја.** Расхладни учинак може бити умањен а пропуштање гаса може изазвати пожар.
33. **Да бисте скинули лед или иње са уређаја немојте користити нож или одвијач.** То може оштетити унутрашњост уређаја и изазвати неисправност док може доћи до прскања унутрашњег гаса или уља.
34. **Немојте користити DC излаз (DC) моторног генератора као извор напајања.** То може изазвати неисправност.
35. **Воду и др. немојте сипати директно у уређај.** Вода може ући у унутрашњост уређаја и произвести неисправност. Ако се вода нагомила у унутрашњости коморе, обришите је меком крпом.
36. **Пазите да не прикљештите прсте приликом затварања и отварања горњег поклопаца.**
37. **Када ради режим загревања немојте стављати ствари које су лако испарљиве.** Храна и пиће се могу покварити.
38. **Када ради режим загревања немојте дуже време додиривати руком унутрашњост уређаја.** Ризик од опекотина.
39. **Овај уређај немојте користити у камиону хладњачи или расхладној комори.** У камиону хладњачи или расхладној комори лако долази до кондензације, што узрокује да капљице воде падну на уређај и изазову неисправност.
40. **У уређај немојте стављати жива бића као што су кућни љубимци.** У овом уређају се не могу чувати кућни љубимци.
41. **Расхладно средство немојте стављати у оштећену врећицу.** Ако расхладно средство исури у уређај, метални део уређаја може кородирати. Ако расхладно средство исури, обришите га влажном меком крпом а затим га меком тканином обришите до сувог.
42. **Траку за ношење чврсто поставите тако да не отпадне услед тежине уређаја.** У супротном уређај може пасти и изазвати повреду.
43. **Када у уређај стављате храну и пиће, хладну или врућу ставку ставите унапред.** Овај уређај не може хладити или грејати за кратко време.
44. **Када уређај користите у аутомобилу, водите рачуна да га поставите на стабилно место као што је пртљажник или подножје задњих седишта и причврстите га.** Уређај немојте поставити на седиште у нестабилном стању. Ако се аутомобил изненада покрене или заустави током вођења, уређај се може преврнути, узрокујући повреду.
45. **Приликом ношења уређај чврсто држите.** У супротном уређај може пасти и изазвати неисправност или падом на стопала може изазвати повреду.
46. **Одлагање уређаја.**



Ова ознака означава да се широм ЕУ овај производ не смије одлагати у отпад заједно са осталим отпацима из домаћинства. Да бисте спрјечили штетан утјецај на околиш и здравље људи због неконтролисаног одлагања отпада, производ одговорно рециклирају да бисте промовирали одрживу поновну употребу материјалних сировина. Проточни гас је запаљив. Када одлажете уређај, то урадите искључиво у овлашћеном центру за одлагање. Немојте га излагати пламену.

Сигурносна упозорења за уређај са батеријом

Употреба и одржавање уређаја са батеријом

1. **Спречите нежељено укључење.** Пре прикључења батеријског паковања, подизања или ношења, водите рачуна да прекидач буде у искљученом положају. Ношење опреме са прстом на прекидачу или довођење напајања на опрему са укљученим прекидачем може изазвати незгоду.
2. **Извучите батеријско паковање из уређаја пре обављања било каквих подешавања, замене додатног прибора, или складиштења.** Овакве превентивне безбедносне мере смањују ризик да се уређај случајно покрене.
3. **Пуњење вршите искључиво пуњачем који је одредио произвођач.** Пуњач који одговара једном типу батеријског паковања може створити ризик од пожара када се користи на другом батеријском паковању.
4. **Искључиво користите опрему са посебно означеним батеријским паковањима.** Употреба других батеријских паковања може створити ризик од повреде и пожара.
5. **Када батеријско паковање није у употреби, држите га подаље од других металних предмета као што су спајалице, новчићи, кључеви, екскери, завртњи или други мали метални предмети који могу креирати спој једног терминала са другим.** Кратак спој терминала батерије може проузроковати опекотине и пожар.

6. Под неповољним условима, течност може бити избачена из батерије; избегавајте контакт. Ако дође до случајног контакта, исперите водом. Ако течност дође у контакт са очима, додатно потражите лекарску помоћ. Течност избачена из батерије може проузроковати иритацију или опекотине.
7. Немојте користити батеријско паковање или уређај која је оштећен или модификован. Оштећене или модификоване батерије могу испоштити неочекивано понашање које може изазвати пожар, експлозију или повреду.
8. Батерију или уређај немојте излагати ватри или прекомерној температури. Излагање ватри или температури изнад 130 °C може изазвати експлозију.
9. Поштујте сва упутства за пуњење и немојте га вршити када су батеријско паковање или уређај изван температурног опсега који је наведен у упутствима. Неправилно или пуњење изван наведеног опсега може оштетити батерију и повећати ризик од пожара.
10. Сервис може обављати само квалификовани сервисер који користи идентичне заменске делове. Тако ћете осигурати да се одржи безбедност уређаја.
11. Немојте модификовати или покушати да поправите уређај или батеријско паковање на други начин осим онако како је то наведено у упутствима за употребу и одржавање.
7. Немојте спаљивати батеријски уложак чак иако је озбиљно оштећен или је потпуно истрошен. Батеријски уложак може експлодирати унутар ватре.
8. Водите рачуна да не испустите или ударите батерију.
9. Немојте користити оштећену батерију.
10. Постојећа литијум-јонска батерија подлеже захтевима прописа о опасним материјима. У случају комерцијалног транспорта нпр. од стране трећег лица, шпедитера, морају се поштовати специјални захтеви у вези паковања и означавања. За припрему ставке коју треба испоручити, потребно је консултовање експерта за опасне материје. Такође се придржавајте можда детаљнијих државних прописа. Облепите или прекрите отворене контакте и запакујте батерију на такав начин да се не може померати унутар паковања.
11. Приликом одлагања батеријског уложка, извадите га из уређаја и одложите на сигурном месту. Придржавајте се локалних прописа који се односе на одлагање батерија.
12. Батерије користите искључиво у производима које је назначила компанија Макита. Постављање батерија у неодговарајуће производе може изазвати пожар, прекомерну топлоту, експлозију или цурење електролита.
13. Ако се уређај не користи у дугом временском периоду, батерија се мора извадити из уређаја.

Важна сигурносна упутства за батеријски уложак

1. Пре употребе батеријског уложка, прочитајте сва упутства и ознаке упозорења на (1) пуњачу батерије, (2) батерији и (3) производу који користи батерију.
2. Немојте растављати батеријски уложак.
3. Ако је време рада постало претерано краће, одмах зауставите рад. То може изазвати ризик од прегревања, могуће опекотине па чак и експлозију.
4. Ако вам електролит доспе у очи, исперите га чистом водом и одмах потражите лекарску помоћ. То може изазвати губитак вида.
5. Немојте извршити кратак спој батеријског уложка:
 - (1) Немојте додиривати терминале проводљивим материјалом.
 - (2) Избегавајте да чувате батеријски уложак у посуди са другим металним објектима као што су ексери, новчићи итд.
 - (3) Батеријски уложак немојте излагати води или киши.
 Кратак спој батерије може изазвати велики проток струје, прегревање, могуће опекотине а чак и пуцање.
6. Немојте чувати и користити уређај и батеријски уложак на местима где температура може достићи или прећи 50 °C (122 °F).

САЧУВАЈТЕ ОВА УПУТСТВА.

▲ПАЖЊА: Искључиво користите оригиналне Макита батерије. Употреба неоригиналних Макита батерија или батерија које су измењене, може изазвати пуцање батерије проузрокујући пожар, телесне повреде и материјалну штету. То ће такође довести до губитка гаранције за Макита уређај и пуњач.

Савети за максималан радни век батерије

1. Напуните батеријски уложак пре него што се потпуно испразни. Увек зауставите рад уређаја и промените батеријски уложак када приметите смањење снаге уређаја.
2. Никада немојте пунити потпуно напуњен батеријски уложак. Прекомерно пуњење скраћује радни век батерије.
3. Пуните батеријски уложак на собној температури при 10 °C - 40 °C (50 °F - 104 °F). Допустите врућем батеријском улошку да се охлади пре пуњења.
4. Напуните батеријски уложак ако га нећете користити у дужем временском периоду (више од шест месеци).

ОПИС ДЕЛОВА

► Слика. 1

1	Контролна плоча	2	Поклопац батерије	3	Копча горњег поклопца
4	Горњи поклопац	5	Ручка	6	Дршка за ношење
7	Отрварач	8	Поклопац филтера	9	Точкић
10	Утичница "DC IN"	11	Дугме за повећање температуре	12	Дугме за укључење
13	Прекидач за хлађење/грејање	14	Приказ температуре	15	Индикатор батерије
16	Дугме за смањење температуре	-	-	-	-

РАД

1. Прикључење напајања

А) Батерија

▲ПАЖЊА: Увек искључите напајање пре постављања или уклањања батеријског уложка.

▲ПАЖЊА: Чврсто држите алат и батеријски уложак када га постављате или вадите. Лабаво држање алата и батеријског уложка може узроковати да исклизну из руку и изазову оштећење уређаја, батеријског уложка и телесну повреду.

Да бисте поставили батеријски уложак, отворите поклопац батерије.

Поравнајте језичак на батеријском уложку са жљебом у кућишту и гурните га на место. Уметните га до краја док не легне на место уз лагано шкљоцање.

Затим затворите поклопац батерије.

Да бисте извадили батеријски уложак, извучите га из уређаја померајући дугме на предњој страни уложка.

► Слика. 2

► 1. Црвени индикатор 2. Дугме 3. Батеријски уложак

▲ПАЖЊА: Увек уметните батеријски уложак до краја док се црвени индикатор не може видети. У супротном, може случајно испати из алата, проузрокујући повреду вас или некога у вашој близини.

▲ПАЖЊА: Батеријски уложак немојте постављати на силу. Ако уложак не може лагано клизнути унутра, значи да није правилно уметнут.

НАПОМЕНА: Може се поставити до два батеријска уложка, иако опрема користи један батеријски уложак за рад.

В) АС адаптер (Користите само за рекреативно возило)

Када користите уређај уз АС напајање, користите АС адаптер који се испоручује уз њега. Ставите утикач у улаз "DC IN" на уређају а затим други крај уметните у утичницу.

С) Адаптер за упаљач

Када користите уређај са утичницом за упаљач, користите адаптер за упаљач који се испоручује уз уређај. Ставите утикач у улаз "DC IN" на уређају а затим други крај уметните у утичницу за упаљач.

▲ПАЖЊА: Утикач потпуно уметните у утичницу "DC IN". Ако то не урадите утикач се може деформисати или можете изазвати пожар.

▲ПАЖЊА: Увек чврсто затворите поклопац утичнице "DC IN" када кабл напајања није прикључен.

ОБАВЕШТЕЊЕ: Када уређај ради око 24 сата са инсталацијем метка за батерију, метак за батерију може искључити струју како би се заштитио. У овом случају, уређај не може радити на батерију и индикатор ће бити угашени.

Да бисте наставили меткит за батерију са нормалном снагом, извадите га и поново инсталирајте.

НАПОМЕНА: Када уређај промени напајање, компресор ће се зауставити на око 3 минута ради заштите компресора.

НАПОМЕНА: Након искључивања уређаја потребно је око 3 минута да се компресор поново покрене због заштите компресора.

2. Укључивање уређаја

Притисните дугме за напајање да бисте укључили уређај. Притисните дугме за напајање још једном да бисте уређај искључили.

3. Пребацавање режима хлађења/загревање

Притисните дугме прекидача хлађења/загревање да бисте променили радни режим.

На температурном приказу трепери одржавана температура.

- Када уређај ради у режиму хлађења, одржавана температура је -18°C, -10°C, 0°C, 5°C или 10°C (0°F, 15°F, 30°F, 40°F или 50°F).
- Када уређај ради у режиму загревања, одржавана температура је 55°C или 60°C (130°F или 140°F).

4. Бирање одржаване температуре

Притисните дугме за повећање или смањење температуре да бисте изабрали одржавану температуру.

Уређај почиње са хлађењем/загревањем 5 секунди након мировања, затим одржавана температура престаје са треперењем а приказ температуре даје тренутну температуру.

Уређај прекида хлађење/загревање када тренутна температура достигне одржавану температуру.

Савети за ефикасно хлађење

Отворен горњи поклопац у дужем временском периоду може довести до значајног пораста температуре у комори уређаја.

- Редовно чистите површине које могу доћи у контакт са намирницама и доступне системе за одвод.
- Сирово месо и рибу у комори чувајте у прикладним посудама, тако да не буду у контакту са намирницама или капљу по њима.
- Ако је комора била празна у дужем периоду:
 - Искључите уређај.
 - Одмрзните комору.
 - Очистите и осушите комору.
 - Горњи поклопац оставите отворен како бисте спречили развој буђи у комору.

ФУНКЦИЈА

Приказ преосталог капацитета батерије

Индикатор батерије приказује њен преостали капацитет.

Преостали капацитет батерије се приказује по следећој табели.

Статус индикатора батерије		Преостали капацитет батерије
Укључено	Искључено	
		50% до 100%
		20% до 50%
		0% до 20%
		Напуните батерију
		(Трепери)

(Само код батеријских уложака са индикатором)

Притисните тастер за проверу на батеријском улошку како би се приказао преостали капацитет батерије. Лампце индикатора засветле у трајању од неколико секунди.

► **Слика. 3**

► 1. Лампце индикатора 2. Тастер за проверу

Лампце индикатора			Преостали капацитет
Осветљена	Искључено	Трепери	
			75% до 100%
			50% до 75%
			25% до 50%
			0% до 25%
			Напуните батерију.
			Батерија је можда неисправна.

НАПОМЕНА: У зависности од услова употребе и температуре окружења, индикација може благо одступати од стварног капацитета.

Систем за заштиту батерије / уређаја

Уређај је опремљен системом заштите. Овај систем аутоматски искључује напајање како би продужио радни век уређаја и батерије. Уређај ће се аутоматски искључити током рада ако се он или батерија ставе под један од следећих услова.

1. Заштита од прекомерног пражњења батерије

Када капацитет батерије постане низак, уређај се аутоматски искључује. Индикатор батерије тражи да се батерија напуни. Извадите батерије из уређаја и напуните их.

2. Заштита од прекомерне струје

Када уређај ради на начин који проузрокује извлачење необично високе струје, аутоматски се зауставља. У овој ситуацији, зауставите примену која проузрокује преоптерећење уређаја. Затим поновно укључите уређај.

3. Заштита код довода из аутомобила

Када је доводни напон из аутомобила нижи од називног напона, овај систем заштите искључује уређај а приказ температуре показује "F3" уз звучни сигнал.

4. Заштита од прекомерног напона

Када је доводни напон из аутомобила виши од називног напона, овај систем заштите искључује уређај а приказ температуре показује "F4" уз звучни сигнал.

5. Заштита од кратког споја

Струјно коло поседује функцију заштите у случају кратког споја. У овом случају, однесите уређај у овлашћени или фабрички сервисни центар компаније Махита.

Функција заштите од нагињања

Уређај је опремљен функцијом заштите од нагињања. Када уређај ради у расхладном режиму, аутоматски ће се искључити ако се уређај постави под један од следећих углова.

- A) Када је уређај под већим углом од 30° у односу на површину као што је приказано под А-1 на слици, уређај се искључује а приказ температуре неко време приказује "F1". Потребно је 3 минута за поновно укључење након што се уређај врати у раван положај. Када је уређај под већим углом од 70° у односу на површину као што је приказано под А-2 на слици, уређај се искључује а приказ температуре приказује "F6" до поновног укључења. Потребно је 2 сата за поновно укључење након што се уређај врати у раван положај.

► Слика. 4

- B) Када је уређај под већим углом од 30° у односу на површину као што је приказано под Б-1 на слици, уређај се искључује а приказ температуре неко време приказује "F1". Потребно је 3 минута за поновно укључење након што се уређај врати у раван положај. Када је уређај под већим углом од 40° у односу на површину као што је приказано под Б-2 на слици, уређај се искључује а приказ температуре приказује "F6" до поновног укључења. Потребно је 2 сата за поновно укључење након што се уређај врати у раван положај.

► Слика. 5

- C) Када је уређај под већим углом од 30° у односу на површину као што је приказано под В-1 на слици, уређај се искључује а приказ температуре неко време приказује "F1". Потребно је 3 минута за поновно укључење након што се уређај врати у раван положај. Када је уређај под већим углом од 70° у односу на површину као што је приказано под В-2 на слици, уређај се искључује а приказ температуре приказује "F6" до поновног укључења. Потребно је 2 сата за поновно укључење након што се уређај врати у раван положај.

► Слика. 6

- D) Када је уређај под већим углом од 30° у односу на површину као што је приказано под Г-1 на слици, уређај се искључује а приказ температуре неко време приказује "F1". Потребно је 3 минута за поновно укључење након што се уређај врати у раван положај. Када је уређај под већим углом од 70° у односу на површину као што је приказано под Д-2 на

слици, уређај се искључује а приказ температуре приказује "F6" до поновног укључења. Потребно је 2 сата за поновно укључење након што се уређај врати у раван положај.

► Слика. 7

- E) Када се уређај окрене под 180° у односу на површину, уређај се искључује а приказ температуре приказује "F6" до поновног укључења. Потребно је 2 сата за поновно укључење након што се уређај врати у раван положај.

USB пуњење

У одељку за батерије постоји USB порт. У стању рада USB порт непрекидно даје напон од 5 V.

Функција меморисања

Након подешавања одржаване температуре, ако корисник не почне са радом за 5 секунди, меморисаће се тренутно подешавање. Следећи пут, уређај почиње са радом уз исто то подешавање.

Промена мерне јединице температуре

Можете променити мерну јединицу температуре на °C (степен Целзијуса) или °F (степен Фаренхајта) по следећој процедури.

1. Укључите уређај.
2. Притисните дугме за хлађење/загревање док мерна јединица (°C или °F) не почне да трепери.
3. Притисните дугме за повећање или смањење температуре да бисте изабрали мерну јединицу.
4. Притисните дугме за хлађење/загревање или оставите уређај 5 секунди без иједне операције. Избор мерне јединице је завршен.

Каиш за раме

1. Провуците каиш кроз леву и десну ручку.
2. Закопчајте каиш.

► Слика. 8

Код грешке

За конкретне грешке, приказ температуре приказује следеће ознаке.

Код грешке	Значење
F1	Активна је заштита од нагињања. Погледајте одељак о функцији заштите од нагињања.
F2	Истрошеност батерије.
F3	Доводни напон је низак. Погледајте пасус о заштити код довода из аутомобила.
F4	Доводни напон је висок. Погледајте пасус о заштити од прекомерног напона.
F5	Нешто није у реду са сензором у уређају. Однесите уређај у овлашћени или фабрички сервисни центар компаније Махита.
F6	Активна је заштита од нагињања. Погледајте одељак о функцији заштите од нагињања.

ОДРЖАВАЊЕ

⚠ ПАЖЊА: Пре прегледа или одржавања увек проверите да ли је уређај искључен, одвојен од напајања и да ли је батеријски уложак извађен.

ОБАВЕШТЕЊЕ: Никада немојте користити бензин, разређивач, алкохол и слично. Може доћи до промене боје, деформација или пуцања.

Да бисте одржали БЕЗБЕДНОСТ и ПОУЗДАНOST производа, поправке и било какво одржавање или подешавање морају вршити овлашћени или фабрички сервисни центри компаније Махита, уз употребу Махита заменских делова.

Чишћење

- Редовно чистите мрље од уља у комори.
- Чистите унутрашњост коморе како бисте спречили мирис.
- Редовно чистите прашину на филтеру да бисте побољшали ефикасност расхлађивања.
- Заптивна трака горњег поклопаца се лако запрља, очистите је на време.

Одлеђивање

Да бисте извршили одлеђивање, искључите напајање и сачекајте да се лед отопи. Затим обришите воду.

Чишћење филтера

1. Гурните клизни поклопац у смеру стрелице приказане на слици, а затим скините поклопац филтера.
► **Слика. 9**
2. Скините филтер, очистите га а затим га вратите у поклопац филтера.
3. Поново поставите поклопац филтера.
► **Слика. 10**

ОПЦИОНИ ДОДАТНИ ПРИБОР

⚠ ПАЖЊА: Овај додатни прибор или додаци се препоручују за употребу са Махита алатом назначеним у овом упутству. Употреба другог додатног прибора или додатака може представљати ризик за повреде особља. Додатни прибор или додатак користите искључиво за намењену употребу.

Ако вам је потребна помоћ у вези више детаља који се односе на овај додатни прибор, обратите се локалном Махита сервисном центру.

- Оригинална Махита батерија и пуњач

НАПОМЕНА: Неке ставке са листе могу бити укључене у паковање алата као стандардни додатни прибор. Она се може разликовати у зависности од државе.

AVERTIZARE

Acest aparat poate fi utilizat de copii cu vârste mai mari de 8 ani și de persoane cu capacități fizice, senzoriale sau mentale reduse sau lipsite de experiență și cunoștințe, sub supraveghere sau dacă au primit instrucțiuni privind utilizarea aparatului într-un mod sigur și dacă înțeleg ce pericole implică acesta. Copiii nu trebuie să se joace cu aparatul. Curățarea și întreținerea dispozitivului nu trebuie să fie realizate de copii nesupravegheați.

Specificații

Model:		DCW180	
Volum		20L	
Alimentare	Cartuș acumulator	18V c.c.	
	Adaptor c.a.	Vezi indicația de pe adaptorul c.a. (Tensiunea de alimentare diferă în funcție de țară.)	
	Adaptor brichetă	12V / 24V c.c.	
Clasă de protecție antișoc		III	
Clasa climatică		SN/N/ST/T	
Material izolator / material din spumă		Spumă poliuretanică / Ciclopentan (C ₅ H ₁₀)	
Agent frigorific		R-1234yf (26 g)	
Putere de funcționare		putere de răcire 90W, putere de încălzire 42W	
Dimensiuni	Dimensiuni externe	623(L)mm X 341(l)mm X 371,5(İ)mm	
	Camera internă	323(L)mm X 240(l)mm X 261(İ)mm	
Greutate netă		14,3kg (cu două baterii)/13,0kg (fără baterie)	
Grad de protecție		IPX4 (alimentat numai de cartușul acumulator)	
Durată de funcționare * (cu BL1860B x1)	Temperatură ambiantă de 30°C (85°F)	Temperatură de control de -18°C (0°F)	2,5 ore
		Temperatură de control de 5°C (40°F)	8,5 ore
	Temperatură ambiantă de 0°C (30°F)	Temperatură de control de 60°C (140°F)	2 ore
Cartuș acumulator utilizat		BL1815N / BL1820 / BL1820B / BL1830 / BL1830B / BL1840 / BL1840B / BL1850 / BL1850B / BL1860B	
Încărcător utilizat		DC18RC / DC18RD / DC18RE / DC18SD / DC18SE / DC18SF / DC18SH	

* Duratele de funcționare sunt aproximative și pot prezenta diferențe date de tipul acumulatorului, stadiul încărcării și condițiile de utilizare.

- Datorită programului nostru de cercetare și dezvoltare continuă, specificațiile pot fi modificate fără emiterea în prealabil a unei înștiințări.
- Specificațiile pot varia în funcție de țară.
- Este posibil ca unele dintre blocurile de acumulatori și încărcătoarele indicate mai sus să nu fie disponibile, în funcție de regiunea în care vă aflați.

⚠️ AVERTIZARE: Utilizați numai blocurile cu acumulatori și încărcătoarele indicate mai sus. Utilizarea oricărui altor acumulatori sau altor încărcătoare poate crea un risc de vătămare și/sau de incendiu.

Simboluri

În continuare sunt prezentate simbolurile utilizate pentru aparat. Asigurați-vă că ați înțeles semnificația acestora înainte de utilizare.



Citiți manualul de instrucțiuni.



Ni-MH
Li-ion

Exclusiv pentru țările UE
Nu eliminați echipamentul electric sau setul de acumulatori la deșeurile menajere! În conformitate cu directivele europene privind deșeurile de echipamente electrice și electronice și privind baterii și acumulatori și deșeurile de baterii și acumulatori, și implementarea acestora în conformitate cu legile naționale, echipamentul electric și bateriile și acumulatorii aflați la sfârșitul duratei de viață utilă trebuie să fie colectați separat și returnați la o unitate de reciclare care să respecte normele de protecție a mediului.



Atenție: pericol de incendiu.

AVERTIZĂRI DE SIGURANȚĂ

1. Acest aparat este potrivit pentru utilizarea în camping doar atunci când este alimentat de la acumulator.
2. Nu blocați fanțele de aerisire ale aparatului.
3. Nu folosiți dispozitive mecanice sau alte mijloace pentru a accelera procesul de decongelare, altele decât cele recomandate de producător.
4. Nu folosiți aparate electrice în interiorul compartimentelor de depozitare a alimentelor, decât dacă sunt de tipul recomandat de producător.
5. Nu depozitați substanțe explozive, cum ar fi tuburi de spray cu agent propulsor inflamabil, în acest aparat.
6. În cazul în care cablul de alimentare este deteriorat, acesta necesită înlocuire de către producător, agentul său de service sau persoane de calificare similară pentru a evita pericolele.
7. Când fixați poziția aparatului, verificați să nu fie găurit sau deteriorat cablul de alimentare.
8. Nu plasați prize portabile multiple sau surse de alimentare portabile în spatele aparatului.
9. Nu deteriorați circuitul agentului refrigerant.

OBSERVAȚII IMPORTANTE

1. Citiți cu atenție manualul de instrucțiuni înainte de utilizare.
2. Verificați dacă intervalul de tensiune utilizat este același cu cel marcat pe plăcuța de identificare, dacă fișa cablului de alimentare se potrivește cu priza și asigurați-vă că priza este bine împământată.

3. Când cablul de alimentare sau priza sunt deteriorate sau orice alte componente electrice sunt defecte, întrerupeți utilizarea aparatului. Trimiteți-l distribuitorului sau rețelei locale de întreținere specializată pentru înlocuire sau reparare.
4. Nu așezați produsul răsturnat și nu îl înclinați la mai mult de 15°.
5. Nu scufundați aparatul în apă sau alt lichid, pentru a preveni electrocutarea. Nu expuneți la ploaie.
6. Când nu folosiți aparatul sau când îl curățați, scoateți bateria și deconectați fișa de la priză.
7. În timpul funcționării aparatului, între intrarea cablului de alimentare și priză trebuie să fie păstrată la o anumită distanță (aproximativ 15 cm) față de alte obiecte, pentru a nu afecta efectul de disipare a căldurii de către aparat.
8. Nu se vor folosi accesorii nerecomandate de producător.
9. Nu permiteți copiilor sau persoanelor cu dizabilități fizice să folosească aparatul fără îndrumare sau supraveghere.
10. Nu așezați aparatul lângă o plită pe gaz sau electrică cu temperatură ridicată, pentru a evita accidentele.
11. Nu acționați frecvent butonul de pornire (așteptați cel puțin 5 minute de fiecare dată), pentru a evita deteriorarea compresorului.
12. Nu introduceți folie metalică sau alte materiale conductoare în aparat, pentru a preveni incendiile sau scurtcircuitule.
13. Nu folosiți lichide chimice de spălare și instrumente dure pentru a curăța produsul.
14. Introduceți complet fișa în intrarea „DC IN”. În caz contrar, fișa se poate deforma sau poate provoca un incendiu.
15. Curățați priza brichetei înainte de a introduce mufa. În caz contrar, fișa se poate deforma sau poate provoca un incendiu.
16. Nu folosiți aparatul când conduceți. Puteți provoca un accident.
17. Când capacitatea bateriei automobilului este redusă, folosiți aparatul cu motorul pornit. După utilizarea aparatului, deconectați priza brichetei pentru a preveni încărcarea de la bateria automobilului.
18. Nu abuzați de adaptorul de c.a. și de adaptorul pentru brichetă.
19. Curățați mufa adaptorului de c.a. și a adaptorului pentru brichetă. Murdăria, cum ar fi apa sau sarea care se acumulează pe fișă, poate cauza rugină și duce la o conductibilitate redusă, deformare sau incendiu.
20. Nu atingeți fișa adaptorului de c.a. și a brichetei imediat după utilizare. Pot fi extrem de fierbinți și v-ar putea cauza arsuri.
21. Nu demontați aparatul.
22. Nu încărcați bateria mașinii în timpul utilizării aparatului. Produsul poate primi o tensiune excesivă, putând rezulta defecțiuni sau incendiu.
23. Nu folosiți un agent de pulverizare inflamabil în apropierea aparatului. Puteți provoca un incendiu.
24. În timpul funcționării, nu atingeți conținutul, în special piesele din metal din interiorul aparatului, cu mâinile ude. Puteți suferi degerături.

25. **Nu manipulați ștecărul dacă aveți mâinile ude sau unsuroase.** În caz contrar, puteți provoca electrocutarea.
26. **Nu puneți medicamente sau materiale de studiu în aparat.** Acest aparat nu poate păstra materiale care necesită un control strict al temperaturii.
27. **Nu folosiți acest produs ca scară sau scaun.** Puteți cădea și vă puteți răni.
28. **Nu lăsați acest aparat în locuri calde, cum ar fi într-o mașină aflată în bătaia soarelui.** Puteți provoca un incendiu.
29. **Nu le permiteți copiilor mici și animalelor de companie să se joace cu acest aparat. Nu lăsați aparatul la îndemâna copiilor când îl depozitați.**
30. **Nu supraîncărcați aparatul cu alimente și băutură.** Performanțele de răcire pot fi reduse, determinând alterarea alimentelor și a băuturilor.
31. **Aveți grijă să nu rămâneți fără baterie când păstrați alimentele și băuturile reci sau calde. Nu depozitați alimentele deschise mult timp.** Alimentele și băuturile se pot strica.
32. **Nu folosiți lângă materiale de încălzire sau aparate cu gaz.** Performanțele de răcire pot fi reduse, iar o scăpare de gaz poate provoca un incendiu.
33. **Nu folosiți țițutul sau șurubelnița pentru a îndepărta gheața din aparat.** Dacă procedați astfel, puteți deteriora interiorul aparatului și provoca o defecțiune, sau puteți provoca scăpări de gaz sau ulei.
34. **Nu folosiți ieșirea de curent continuu (c.c.) a generatorului de motor ca sursă de alimentare.** Puteți provoca o defecțiune.
35. **Nu introduceți apă etc. direct în aparat. Apa poate intra în interiorul aparatului și poate cauza o defecțiune.** Dacă s-a acumulat apă în camera internă, ștergeți-o cu o cârpă moale.
36. **Aveți grijă să nu vă prindeți degetul când închideți și deschideți capacul superior.**
37. **Nu introduceți lucruri ușor perisabile atunci când folosiți modul de încălzire.** Alimentele și băuturile se pot strica.
38. **Când folosiți modul de încălzire, nu atingeți interiorul aparatului cu mâna timp îndelungat.** Risc de arsuri cauzate de temperaturi scăzute.
39. **Nu folosiți acest aparat în vehicule frigorifice sau în camere frigorifice.** Condensarea apei se produce cu ușurință în vehicule frigorifice sau în camere frigorifice, determinând căderi de apă pe aparat și ducând la defecțiuni.
40. **Nu introduceți în aparat animale.** Acest aparat nu poate proteja animalele.
41. **Nu puneți un agent de răcire într-o pungă spartă.** Dacă agentul de răcire se scurge în aparat, partea metalică a aparatului poate fi corodată. Dacă agentul de răcire se scurge, ștergeți-l cu o cârpă moale și umedă și apoi cu o cârpă moale uscată.
42. **Prindeți bine cureaua de umăr, astfel încât să nu se desfacă din cauza greutateii aparatului.** În caz contrar, aparatul poate cădea și poate cauza vătămări.
43. **Când introduceți mâncare și băutură în aparat, puneți înainte un obiect rece sau fierbinte.** Aparatul nu se poate răci sau încălzi într-un timp scurt.
44. **Când utilizați aparatul într-o mașină, asigurați-vă că instalați aparatul într-un loc stabil, cum ar fi spațiul pentru bagaje sau baza scaunelor din spate și fixați-l. Nu așezați aparatul pe scaun într-o poziție instabilă.** Dacă mașina pornește sau se oprește brusc în timpul mersului, aparatul poate cădea și se poate deplasa, provocând vătămări.
45. **Țineți aparatul ferm când transportați.** În caz contrar, aparatul poate cădea și poate cauza o defecțiune sau vă poate cădea pe picioare, provocând vătămări.
46. **Eliminarea aparatului.**



Acest marcaj indică faptul că produsul nu trebuie aruncat cu alte deșeurii menajere pe teritoriul UE. Pentru a preveni posibile daune aduse mediului sau sănătății umane prin eliminarea necontrolată a deșeurilor, reciclați-l în mod responsabil pentru a promova reutilizarea durabilă a resurselor materiale. Gazul folosit la izolarea este inflamabil. Când eliminați aparatul, adresați-vă exclusiv unui centru autorizat de eliminare a deșeurilor. Nu expuneți la flăcări.

Avertismente de siguranță pentru aparatele cu acumulatori

Folosirea și întreținerea aparatelor cu acumulatori

- Preveniți pornirea accidentală. Comutatorul trebuie să fie în poziția de oprire înainte de conectarea la setul de acumulatori și de ridicarea sau transportarea aparatului.** Transportarea aparatului cu degetul pe comutator sau punerea sub tensiune a aparatului care are comutatorul în poziția de pornire predispune la accidente.
- Deconectați setul de acumulatori de la aparat înainte de a efectua orice reglaje, a schimba accesoriul sau de a stoca aparatul.** Astfel de măsuri preventive de siguranță reduc riscul de pornire accidentală a aparatului.
- Reîncărcați numai cu încărcătorul specificat de producător.** Un încărcător care este adecvat pentru un tip de pachet de acumulatori poate crea un risc de incendiu când este utilizat cu un alt set de acumulatori.
- Folosiți aparatele numai cu acumulatorii special desemnați în acest sens.** Utilizarea oricăror alți acumulatori poate crea un risc de vătămare și de incendiu.
- Atunci când acumulatorul nu este în uz, păstrați-l departe de alte obiecte metalice, cum ar fi agrafe de birou, monede, chei, cuie, șuruburi sau alte obiecte metalice mici, care pot face o conexiune de la o bornă la alta.** Scurtcircuitarea bornelor acumulatorului poate provoca arsuri sau incendiu.
- În condiții de utilizare greșită, lichidul poate fi proiectat din acumulator; prin urmare, evitați contactul.** În caz de contact accidental, clătiți cu apă. În cazul contactului lichidului cu ochii, consultați un medic. Lichidul care este proiectat din acumulator poate provoca iritații sau arsuri.

7. **Nu utilizați un set de acumulatori sau un aparat defect sau modificat.** Acumulatorii defecți sau modificați vă pot expune la pericole de tip incendiiilor, exploziilor sau vătămărilor corporale.
8. **Nu expuneți seturile de acumulatori sau aparatul la foc sau temperaturi excesive.** Expunerea la foc sau la temperaturi de peste 130 °C poate cauza explozii.
9. **Respectați toate instrucțiunile de încărcare și nu încărcați cartușul acumulator sau aparatul în afara domeniului de temperaturi specificat în instrucțiuni.** Încărcarea inadecvată sau la temperaturi în afara domeniului specificat poate avaria acumulatorii sau poate crește riscul producerii unui incendiu.
10. **Solicitați efectuarea lucrărilor de service numai de către o persoană calificată în reparații, folosind numai piese de schimb identice.** Acest lucru va asigura menținerea securității produsului.
11. **Nu modificați și nu încercați să reparați aparatul sau setul de acumulatori decât conform indicațiilor din instrucțiunile de utilizare și îngrijire.**
8. **Aveți grijă să nu scăpați sau să loviți acumulatorul.**
9. **Nu utilizați acumulatorul dacă este deteriorat.**
10. **Acumulatorii cu litiu-ion incluse fac obiectul cerințelor legislației privind mărfurile periculoase.** Pentru transporturi comerciale, de ex. transporturi efectuate de terți sau agenți de expediție, se vor respecta cerințele speciale privind ambalarea și etichetarea. Pentru pregătirea articolului expediat, este necesară consultarea unui expert în domeniul materialelor periculoase. Vă rugăm să respectați de asemenea și reglementările naționale, care pot fi mai detaliate. Acoperiți cu bandă sau mascați contactele deschise și împachetați acumulatorul în așa fel încât să nu se poată deplasa în ambalaj.
11. **Când eliminați cartușul acumulator, scoateți-l din aparat și eliminați-l într-un loc sigur.** Urmați reglementările locale referitoare la eliminarea acumulatorului.
12. **Utilizați acumulatorii numai cu produsele specificate de Makita.** Instalarea acumulatorilor în produse neconforme poate provoca incendii, căldură excesivă, explozii sau scurgeri de electrolit.
13. **Dacă aparatul nu este utilizat pentru o perioadă lungă de timp, acumulatorul trebuie să fie scos din acesta.**

Instrucțiuni de siguranță importante pentru cartușul acumulator

1. Înainte de a utiliza cartușul acumulator, citiți toate instrucțiunile și marcajele de atenționare de pe (1) încărcătorul acumulatorului, (2) acumulator și (3) produsul alimentat de la acumulator.
2. Nu dezasamblați cartușul acumulator.
3. Dacă durata de funcționare s-a redus excesiv, scoateți imediat din funcțiune. Aceasta poate duce la un risc de supraîncălzire, posibile arsuri și chiar o explozie.
4. Dacă electrolitul vă intră în ochi, clătiți-i cu apă curată și solicitați imediat asistență medicală. Acest lucru poate duce la pierderea vederii.
5. Nu scurtcircuitați cartușul acumulatorului:
 - (1) Nu atingeți bornele cu niciun fel de material conductor.
 - (2) Evitați depozitarea cartușului acumulator într-un recipient cu alte obiecte metalice, cum ar fi cuie, monede etc.
 - (3) Nu expuneți cartușul acumulator la apă sau ploaie.

Un scurtcircuit al acumulatorului poate provoca un flux mare de curent, supraîncălzire, posibile arsuri și chiar și defectarea.

6. Nu depozitați și nu utilizați aparatul și cartușul acumulator în locuri în care temperatura poate ajunge sau depăși 50 °C (122 °F).
7. Nu incinerati cartușul acumulator, chiar dacă este grav deteriorat sau complet uzat. Cartușul acumulator poate exploda într-un incendiu.

PĂSTRAȚI ACESTE INSTRUCȚIUNI

⚠ATENȚIE: Utilizați numai acumulatori originali Makita. Utilizarea acumulatorilor Makita neoriginali sau a acumulatorilor care au fost modificați pot duce la explozia acumulatorului, provocând incendii, vătămări personale și daune. De asemenea, se va anula garanția Makita pentru aparatul și încărcătorul Makita.

Sfaturi pentru menținerea duratei maxime de viață utilă a acumulatorului

1. Încărcați cartușul acumulator înainte de a fi descărcat complet. Întotdeauna opriți funcționarea aparatului și încărcați cartușul acumulator atunci când observați că aparatul produce mai puțină putere.
2. Nu reîncărcați niciodată un cartuș acumulator complet încărcat. Supraîncărcarea reduce durata de viață utilă a acumulatorului.
3. Încărcați cartușul acumulator la temperatura camerei, în intervalul 10 °C - 40 °C (50 °F - 104 °F). Dacă cartușul acumulator s-a încălzit, lăsați-l să se răcească înainte de încărcare.
4. Încărcați cartușul acumulator dacă nu îl utilizați pentru o perioadă lungă de timp (mai mult de șase luni).

DESCRIEREA PIESELOR

► Fig.1

1	Panou de comandă	2	Capacul acumulatorului	3	Cârligul capacului superior
4	Capacul superior	5	Mâner	6	Mâner pentru transport
7	Deschizător	8	Capac filtru	9	Roată
10	Priză „DC IN”	11	Buton pentru creșterea temperaturii	12	Buton de pornire
13	Buton comutator răcire / încălzire	14	Afișarea temperaturii	15	Indicator acumulator
16	Buton pentru scăderea temperaturii	-	-	-	-

FUNȚIONARE

1. Conectarea alimentării

A) Acumulatorul

ATENȚIE: Deconectați întotdeauna aparatul înainte de a instala sau scoateți cartușul acumulator.

ATENȚIE: Țineți ferm aparatul și cartușul acumulator atunci când instalați sau scoateți cartușul acumulator. Dacă nu țineți ferm aparatul și blocul acumulator, acestea vă pot aluneca din mâini, putând provoca deteriorarea aparatului și a cartușului acumulator, precum și vătămări.

Pentru a instala cartușul acumulator, deschideți capacul acumulatorului.

Aliniați limba de pe cartușul acumulator cu șanțul din carcasă și glisați-o în poziție. Introduceți-o până când se angrenează și auziți un clic.

Apoi, închideți capacul acumulatorului.

Pentru a scoate cartușul acumulator, glisați-l din aparat în timp ce glisați butonul din partea din față a cartușului.

► Fig.2

► 1. Indicator roșu 2. Buton 3. Cartuș acumulator

ATENȚIE: Instalați întotdeauna cartușul acumulator până la capăt, până ce indicatorul roșu nu mai poate fi văzut. În caz contrar, acesta poate cădea accidental din dispozitiv, provocând vătămări corporale dumneavoastră sau unei persoane din apropiere.

ATENȚIE: Nu instalați cu forță cartușul acumulatorului. Dacă cartușul nu glicează ușor la introducerea, atunci nu este introdus corect.

NOTĂ: Pot fi instalate până la două blocuri cu acumulatori, deși aparatul utilizează un cartuș acumulator pentru funcționare.

B) Adaptor c.a. (A se utiliza doar pentru vehicule recreative)

Când utilizați aparatul cu o sursă c.a., utilizați adaptorul c.a. furnizat împreună cu aparatul. Introduceți mufa în priză „DC IN” a aparatului, apoi introduceți celălalt capăt într-o priză exterioară.

C) Adaptor pentru brichetă

Când utilizați aparatul cu priză brichetei, utilizați adaptorul pentru brichetă care este furnizat împreună cu aparatul. Introduceți mufa în priză „DC IN” a aparatului, apoi introduceți celălalt capăt în priză brichetei.

ATENȚIE: Introduceți complet fișa în intrarea „DC IN”. În caz contrar, fișa se poate deforma sau poate provoca un incendiu.

ATENȚIE: Închideți întotdeauna ferm capacul mufei „DC IN” când cablul de alimentare nu este conectat.

NOTĂ: Atunci când aparatul a funcționat timp de aproximativ 24 de ore cu carcasa bateriei instalată, alimentarea bateriei va fi întreruptă automat pentru a proteja carcasa bateriei. În acest caz, aparatul nu poate funcționa cu sursa de încărcare a bateriilor, și, de asemenea indicatorul bateriei se va stinge.

Pentru reincarcarea bateriei, va trebui să scoateți și să reinstalați carcasa bateriei.

NOTĂ: Când aparatul schimbă sursa de alimentare electrică, compresorul se va opri timp de 3 minute pentru a nu suferi deteriorări.

NOTĂ: După oprirea aparatului, repornirea compresorului durează 3 minute, din cauza protecției compresorului.

2. Pornirea aparatului

Apăsăți butonul de pornire pentru a porni aparatul. Apăsăți butonul de pornire încă o dată pentru a opri aparatul.

3. Comutarea în modul de răcire / încălzire

Apăsăți butonul comutator al funcției de răcire / încălzire pentru a schimba modul de funcționare.

Afișajul temperaturii arată temperatura de control.

- Când aparatul funcționează în modul de răcire, temperatura de control este -18°C, -10°C, 0°C, 5°C sau 10°C (0°F, 15°F, 30°F, 40°F sau 50°F).
- Când aparatul funcționează în modul de încălzire, temperatura este 55°C sau 60°C (130°F sau 140°F).

4. Selectarea temperaturii de control

Apăsăți butonul de creștere a temperaturii sau butonul de reducere a temperaturii pentru a selecta temperatura de control.

Aparatul începe răcirea / încălzirea după 5 secunde în care nu s-a efectuat o altă acțiune, apoi temperatura de control nu mai clipește, iar afișajul temperaturii arată temperatura curentă.

Aparatul oprește răcirea / încălzirea atunci când temperatura curentă atinge temperatura de control.

Sfaturi pentru producerea unei răciri eficiente

Dacă deschideți capacul de sus timp îndelungat, este posibil să se producă o creștere semnificativă a temperaturii în incintă.





- Curățați în mod regulat suprafețele ce vin în contact cu alimentele, precum și sistemele de scurgere accesibile.
- Păstrați carnea crudă și peștele crud în recipiente adecvate în incintă, astfel încât să nu intre în contact cu alte alimente sau să producă scurgeri pe acestea.
- Dacă incinta rămâne goală timp îndelungat:
 - Opriți aparatul.
 - Dezghețați incinta.
 - Curățați și uscați incinta.
 - Lăsați capacul de sus deschis, pentru a evita formarea mucegaiului în interiorul incintei.

FUNȚIONARE

Indicarea capacității rămase a acumulatorului

Indicatorul acumulatorului arată capacitatea rămasă a acestuia.

Capacitatea rămasă a acumulatorului este prezentată în tabelul următor.

Indicatorul de stare a acumulatorului	Capacitatea rămasă a acumulatorului
	
	50% - 100%
	20% - 50%
	0% - 20%
 (Aprins intermitent)	Încărcați acumulatorul

(Numai pentru cartușele cu acumulatori care sunt prevăzute cu indicator)

Apăsăți butonul de verificare de pe cartușul acumulator pentru a vedea capacitatea rămasă a acumulatorului. Lămpile indicatoare se aprind timp de câteva secunde.

► Fig.3

► 1. Lămpi indicatoare 2. Buton de verificare

Lămpi indicatoare			Capacitate rămasă
Aprins	Oprit	Aprins intermitent	
■	□	▩	
■ ■ ■ ■			75% - 100%
■ ■ ■ □			50% - 75%
■ ■ □ □			25% - 50%
■ □ □ □			0% - 25%
▩ □ □ □			Încărcați acumulatorul.
■ □ □ □			Este posibil ca acumulatorul să se fi defectat.
□ □ ■ ■			

NOTĂ: În funcție de condițiile de utilizare și de temperatura ambientă, indicația poate diferi ușor de capacitatea efectivă.

Sistem de protecție a acumulatorului / aparatului

Acest aparat este prevăzut cu un sistem de protecție. Acest sistem întrerupe automat alimentarea pentru a prelungi durata de viață a aparatului și acumulatorului. Aparatul se va opri automat în timpul funcționării dacă aparatul sau acumulatorul se află în una dintre următoarele situații.

1. Protecție la descărcarea excesivă a acumulatorului

Când capacitatea acumulatorului scade, aparatul se oprește automat. Indicatorul acumulatorului solicită încărcarea acestuia. Scoateți acumulatorul din aparat și încărcați-l.

2. Protecție la supracurent

Când aparatul este acționat într-o manieră care îl determină să folosească un curent anormal de mare, aparatul se oprește automat. În această situație, opriți utilizarea care a determinat supraîncărcarea aparatului. Apoi, porniți aparatul pentru a-l reinițializa.

3. Protecția la intrare a mașinii

Atunci când tensiunea la intrare a mașinii este mai mică de tensiunea nominală, acest sistem de protecție oprește aparatul, iar afișajul temperaturii arată „F3” cu un semnal sonor.

4. Protecție la supratensiune

Atunci când tensiunea de intrare este mai mare de tensiunea nominală, acest sistem de protecție oprește aparatul, iar afișajul de temperatură arată „F4” cu un semnal sonor.

5. Protecție la scurtcircuit

Circuitul are funcție de protecție la scurtcircuit în caz de scurtcircuit. În această situație, duceți aparatul la Centrele de service autorizate Makita sau la fabrică.

Funcție de protecție la înclinare

Acest aparat este prevăzut cu o funcție de protecție la înclinare. Când folosiți aparatul în modul de răcire, aparatul se va opri automat dacă este amplasat în unul dintre următoarele unghiuri.

A) Când aparatul are un unghi mai mare de 30° față de nivel, așa cum se arată în figura A-1, aparatul se oprește, iar afișajul de temperatură arată „F1” pentru un timp. După ce aparatul se află din nou în poziția de nivel, repornirea durează 3 minute.

Când aparatul are un unghi mai mare de 70° față de nivel, așa cum se arată în figura A-2, aparatul se oprește, iar afișajul de temperatură arată „F6” până la repornire. După ce aparatul revine în poziția de nivel, repornirea durează 2 ore.

► Fig.4

B) Când aparatul are un unghi mai mare de 30° față de nivel, așa cum se arată în figura B-1, aparatul se oprește, iar afișajul de temperatură arată „F1” pentru un timp. Durează 3 minute să reporniți după ce aparatul se află din nou în poziția de nivel.

Când aparatul are un unghi mai mare de 40° față de nivel, așa cum se arată în figura B-2, aparatul se oprește, iar afișajul de temperatură arată „F6” până la repornire. Durează 2 ore să reporniți după ce aparatul revine în poziția de nivel.

► Fig.5

C) Când aparatul are un unghi mai mare de 30° față de nivel, așa cum se arată în figura C-1, aparatul se oprește, iar afișajul de temperatură arată „F1” pentru un timp. Durează 3 minute să reporniți după ce aparatul se află din nou în poziția de nivel.

Când aparatul are un unghi mai mare de 70° față de nivel, așa cum se arată în figura C-2, aparatul se oprește, iar afișajul de temperatură arată „F6” până la repornire. Durează 2 ore să reporniți după ce aparatul revine în poziția de nivel.

► Fig.6

D) Când aparatul are un unghi mai mare de 30° față de nivel, așa cum se arată în figura D-1, aparatul se oprește, iar afișajul de temperatură arată „F1” pentru un timp. Durează 3 minute să reporniți după ce aparatul se află din nou în poziția de nivel.

Când aparatul are un unghi mai mare de 70° față de nivel, așa cum se arată în figura D-2, aparatul se oprește, iar afișajul de temperatură arată „F6” până la repornire. Durează 2 ore să reporniți după ce aparatul revine în poziția de nivel.

► Fig.7

E) Când aparatul este rotit cu 180° față de nivel, aparatul se oprește, iar afișajul de temperatură arată „F6” până la repornire. Durează 2 ore să reporniți după ce aparatul revine în poziția de nivel.

Încărcare prin USB

În compartimentul acumulatorului există un port USB. Portul USB generează continuu tensiunea de 5V în stare de funcționare.

Funcția de memorie

După setarea temperaturii de control, dacă utilizatorul nu intervine timp de 5 secunde, setarea curentă va fi memorată. Data viitoare, aparatul pornește cu aceeași setare.

Schimbarea unității de temperatură

Puteți schimba unitatea de temperatură în °C (grad Celsius) sau °F (grad Fahrenheit) urmând procedura următoare.

1. Porniți aparatul.
2. Apăsăți butonul de comutare răcire / încălzire până când unitatea (°C sau °F) începe să clipească.
3. Apăsăți butonul de creștere a temperaturii sau butonul de reducere a temperaturii pentru a selecta unitatea.
4. Apăsăți butonul de comutare răcire / încălzire sau lăsați aparatul 5 secunde fără a interveni. Selectarea unității este finalizată.

Cureaua de umăr

1. Treceți cureaua prin mânerul din stânga și dreapta.
2. Închideți catarama curelei.

► Fig.8

Cod de eroare

Pentru anumite erori specifice, afișarea temperaturii arată următorul cod.

Cod de eroare	Interpretare
F1	Protecția la înclinare este activă. Consultați secțiunea pentru funcția de protecție la înclinare.
F2	Baterie extrem de scăzută.
F3	Tensiunea de intrare este redusă. Consultați paragraful privind protecția la intrare a mașinii.
F4	Tensiunea de intrare este mare. Consultați paragraful pentru funcția de protecție la supratensiune.
F5	Senzorul aparatului nu funcționează corect. Duceți aparatul la Centrele de service autorizate Makita sau la fabrică.
F6	Protecția la înclinare este activă. Consultați secțiunea pentru funcția de protecție la înclinare.

ÎNȚREȚINEREA

ATENȚIE: Asigurați-vă întotdeauna că aparatul este oprit, deconectat și că cartușul acumulator este scos înainte de a încerca să efectuați activități de inspectare sau întreținere.

NOTĂ: Nu folosiți niciodată benzină, diluant, alcool sau altele asemenea. Pot rezulta decolorări, deformări sau fisuri.

Pentru a menține SIGURANȚA ȘI FIABILITATEA produsului, reparațiile, orice altă întreținere sau reglare trebuie efectuate de către Centrele de service autorizate Makita sau în fabrică, folosind întotdeauna piese de schimb Makita.

Curățare

- Curățați periodic petele de ulei din camera internă.
- Curățați camera în interior pentru eliminarea mirosurilor.
- Curățați periodic praful din filtru pentru o refrigerare mai eficientă.
- Banda etanșă de pe capacul superior se murdărește ușor, curățați-o la timp.

Decongelare

Pentru decongelare, opriți alimentarea și așteptați până când gheața se topește. Apoi, ștergeți apa.

Curățarea filtrului

1. Culisați capacul în direcția săgeții din imagine, apoi scoateți capacul filtrului.

► Fig.9

2. Scoateți filtrul, curățați-l, apoi instalați din nou filtrul în capacul filtrului.

3. Montați înapoi capacul filtrului.

► Fig.10

ACCESORII OPȚIONALE

ATENȚIE: Aceste accesorii sau dispozitive auxiliare sunt recomandate pentru utilizarea cu aparatul Makita specificat în acest manual. Utilizarea oricărui alt accesoriu sau dispozitiv auxiliar poate prezenta un risc de rănire pentru persoane. Utilizați accesoriile sau dispozitivele auxiliare numai în scopul declarat.

Dacă aveți nevoie de asistență pentru mai multe detalii cu privire la aceste accesorii, adresați-vă centrului de service local Makita.

- Acumulator și încărcător originale Makita

NOTĂ: Unele articole din listă pot fi incluse în pachetul cu unelte ca accesorii standard. Acestea pot varia în funcție de țară.

ПОПЕРЕДЖЕННЯ

Діти віком від 8 років і особи з обмеженими фізичними, сенсорними або розумовими можливостями, або без досвіду й знань, можуть користуватися цим пристроєм за умови, якщо вони перебувають під наглядом або одержали інструкції щодо використання пристрою безпечним чином і розуміють пов'язані з пристроєм небезпеки. Забороняється використання пристрою дітьми як іграшки. Очищення й технічне обслуговування ні в якому разі не може здійснюватися дітьми.

ТЕХНІЧНІ ХАРАКТЕРИСТИКИ

Модель		DCW180	
Об'єм		20 л	
Джерело живлення	Касета з акумулятором	18 В постійного струму	
	Адаптер змінного струму	Подробиці вказано на маркуванні адаптера змінного струму (Вхідна напруга змінюється в залежності від країни)	
	Адаптер прикурювача	12 В/24 В постійного струму	
Клас захисту від удару електричним струмом		III	
Кліматичний клас		SN, N, ST, T	
Ізоляційний матеріал/спінений матеріал		Пінополіуретан/Циклопентан (C ₅ H ₁₀)	
Холодильний агент		R-1234yf (26 г)	
Робоча потужність		Потужність охолодження 90 Вт, потужність нагрівання 42 Вт	
Розміри	Зовнішні розміри	623 мм (Д) × 341 мм (Ш) × 371,5 мм (В)	
	Внутрішні розміри камери	323 мм (Д) × 240 мм (Ш) × 261 мм (В)	
Маса нетто		14,3 кг (з двома акумуляторами)/13,0 кг (без акумулятора)	
Ступінь захисту		IPX4 (живлення тільки від касети з акумулятором)	
Час роботи* (з касетою з акумулятором BL1860B x1)	Температура навколишнього середовища 30°C (85°F)	Контрольна температура -18°C (0°F)	2,5 год
		Контрольна температура 5°C (40°F)	8,5 год
	Температура навколишнього середовища 0°C (30°F)	Контрольна температура 60°C (140°F)	2 год
Застосовні касети з акумуляторами		BL1815N, BL1820, BL1820B, BL1830, BL1830B, BL1840, BL1840B, BL1850, BL1850B, BL1860B	
Застосовні зарядні пристрої		DC18RC, DC18RD, DC18RE, DC18SD, DC18SE, DC18SF, DC18SH	

* Час роботи вказано приблизно, він може відрізнятися в залежності від типу акумулятора, стану зарядки й умов використання.

- У зв'язку з нашою постійною програмою досліджень і розробок технічні характеристики можуть змінюватися без попереднього повідомлення.
- Технічні характеристики можуть відрізнятися в залежності від країни.
- У деяких країнах деякі з перелічених вище касет із акумуляторами й зарядних пристроїв можуть не бути у наявності.

▲ ПОПЕРЕДЖЕННЯ: застосовуйте тільки касети з акумуляторами, перелічені вище.

Застосовування будь-яких інших касет із акумуляторами й зарядних пристроїв може призвести до травм і/або пожежі.

СИМВОЛИ

Далі показано символи, які можуть використовуватися на пристрої.
Перед використанням переконайтеся, що ви розумієте їхнє значення.



Прочитайте інструкцію з експлуатації.



Тільки для країн ЄС
Не викидайте електрообладнання або акумуляторний блок разом із побутовими відходами! Згідно з європейськими директивами щодо відходів електричного й електронного обладнання, батарей і акумуляторів, а також відпрацьованих батарей і акумуляторів, і їх застосування згідно з національним законодавством, електрообладнання, батареї та акумуляторний(-) блок(-и), термін служби яких закінчився, мають збиратися окремо й повертатися на екологічно прийнятне підприємство для переробки відходів.



Обережно: небезпека пожежі.

ПОПЕРЕДЖЕННЯ БЕЗПЕКИ

1. Цей пристрій підходить для використання під час відпочинку на природі лише в разі, якщо живиться від акумуляторного блоку.
2. Не допускайте закриття перешкодами вентиляційних отворів.
3. Не використовуйте механічні пристрої або інші засоби для прискорення процесу заморожування, крім рекомендованих виробником.
4. Не використовуйте електроприлади у відсіках для зберігання продуктів, якщо ці прилади не належать до рекомендованих виробником.
5. Не зберігайте в цьому пристрої вибухонебезпечні речовини, такі як аерозольні балончики з горючим паливом.
6. Якщо пошкоджено шнур електроживлення, для запобігання небезпеці він має бути замінений виробником, його представництвом з технічного обслуговування або іншою особою, яка має відповідну кваліфікацію.
7. Під час установки приладу стежте за тим, щоб шнур живлення не був підключений до мережі або пошкоджений.
8. Не розмищуйте кілька переносних розеток або портативних джерел живлення на задній поверхні приладу.
9. Не пошкоджуйте контур холодоагенту.

ВАЖЛИВІ ПОВІДОМЛЕННЯ

1. Перед використанням уважно прочитайте інструкцію з експлуатації.
2. Перевірте, чи застосовуваний діапазон напруги такий самий, як зазначено на таблиці, чи відповідає штепсель розетки й переконайтеся, що розетка добре заземлена.

3. Якщо шнур живлення або розетку пошкоджено, або будь-які інші електричні компоненти несправні, не продовжуйте користуватися цим виробом. Надішліть його дилеру або місцевій спеціалізованій мережі технічного обслуговування для заміни або ремонту.
4. Не ставте пристрій догори дном і не нахиляйте його більш як на 15°.
5. Для запобігання ураженню електричним струмом не занурюйте пристрій у воду або іншу рідину. Не піддавайте пристрій дії дощу.
6. Якщо пристрій не використовується або відбувається його очищення, вийміть з нього акумулятор і витягніть штекер із розетки.
7. Під час роботи пристрою вхід шнура живлення та його вихід на розетку слід тримати на певній відстані (приблизно 15 см) від інших предметів, щоб не зашкоджувати тепловіддачі на пристрої.
8. Забороняється використовувати приладдя, не рекомендоване виробником.
9. Дітям або особам із фізичною вадою забороняється здійснювати операції з виробом без вказівок або нагляду.
10. Для запобігання нещасним випадкам не ставте пристрій поруч із високотемпературною газовою або електричною плитою.
11. Для запобігання пошкодженню компресора не натискайте кнопку живлення часто (між натисканнями має пройти принаймні 5 хвилин).
12. Для запобігання пожежі або короткому замиканню не вставляйте в пристрій металеву фольгу або інші електропровідні матеріали.
13. Не використовуйте хімічні миючі рідини й жорсткий інструмент для очищення пристрою.
14. Повністю вставляйте штекер у вхід постійного струму «DC IN». Недотримання цього правила може спричинити деформацію штекера або призвести до пожежі.
15. Очищуйте розетку прикурювача перед тим, як вставити штекер. Недотримання цього правила може спричинити деформацію штекера або призвести до пожежі.
16. Не здійснюйте операції з пристроєм під час руху. Це може призвести до аварії.
17. Коли залишок ємності акумулятора автомобіля зменшується, не вимикайте двигун під час роботи пристрою. Після використання пристрою відключайте розетку прикурювача, щоб запобігти навантаженню на акумулятор автомобіля.
18. Не використовуйте адаптер змінного струму й адаптер прикурювача не за призначенням.
19. Очищуйте штекер адаптера змінного струму й адаптера прикурювача. Забруднення, таке як волога або солі, яке налигло на штекер, може спричинити корозію і призвести до поганої провідності, деформації або пожежі.
20. Не торкайтеся штекера адаптера змінного струму й адаптера прикурювача відразу після роботи. Вони можуть бути дуже гарячими й обпекти шкіру.
21. Не розбирайте пристрій.
22. Не заряджайте акумулятор автомобіля під час користування пристроєм. До пристрою може бути підведено недостатнє напругу, що може призвести до його виходу з ладу або пожежі.

23. Не використовуйте біля пристрою легкозаймисті аерозолі. Порушення може спричинити пожежу.
24. Під час роботи не торкайтеся мокрими руками частин всередині пристрою, особливо металевих. Це може призвести до обмороження.
25. Не беріть за штекер мокрими або брудними руками. Це може призвести до ураження електричним струмом.
26. Не кладіть у пристрій навчальні матеріали або медикаменти. У цьому пристрої не можуть зберігатися матеріали, які потребують строгого дотримання особливого температурного режиму.
27. Не використовуйте цей виріб як підставку або стілець. Це може спричинити падіння й травми.
28. Не залишайте цей пристрій у місцях з високою температурою (наприклад, в автомобілі під прямим сонячним промінням). Це може призвести до пожежі.
29. Не дозволяйте маленьким дітям і домашнім тваринам гратися цим пристроєм. При зберіганні тримайте пристрій у недоступному для дітей місці.
30. Не переповнюйте пристрій їжею та напоями. При цьому ефективність охолодження може знизитись, через що їжа й напої зіпсуються.
31. Стежте за тим, щоб акумуляторна батарея повністю не розряджалася під час зберігання холодних або теплих продуктів і напоїв. Не зберігайте відкриті продукти довгий час. Їжа й напої можуть псуватися.
32. Не використовуйте поблизу пристрою нагрівальні або газові прилади. При цьому ефективність охолодження може знизитись, а витік газу може спричинити пожежу.
33. Не застосовуйте ніж або викрутку для видалення з пристрою льоду й інею. Це може пошкодити внутрішню частину пристрою та призвести до несправності, а також спричинити витіки технічного газу або оливи з пристрою.
34. Не використовуйте вихід постійного струму (DC) генератора двигуна як джерело живлення. Це може призвести до виходу пристрою з ладу.
35. Не лийте воду безпосередньо в пристрій або на нього. Вода може потрапити всередину пристрою та призвести до його несправності. Якщо в камері накопичилася вода, витріть її м'якою ганчіркою.
36. Будьте обережні при закритті й відкритті верхньої кришки — не затисніть палець.
37. Не ставте у пристрій продукти, які швидко псуються, при його роботі в режимі нагрівання. Їжа й напої можуть псуватися.
38. Під час роботи пристрою в режимі нагрівання не торкайтеся внутрішньої частини пристрою рукою протягом тривалого часу. Є небезпека низькотемпературних опіків.
39. Не використовуйте цей пристрій у транспортному засобі-рефрижераторі або холодильній камері. У транспортному засобі-рефрижераторі або холодильній камері легко виникає конденсація роси, внаслідок чого краплі води потрапляють на пристрій і призводять до його несправності.
40. Не поміщайте в пристрій живих істот, таких як домашні тварини. Цей пристрій не призначено для розміщення живих істот.
41. Не заправляйте холодоагент у систему, що має пробоїну. Якщо у пристрої протікає холодоагент, можлива корозія металевих частин пристрою. Якщо холодоагент протікає, витріть його спочатку вологою м'якою, а потім сухою м'якою тканиною.
42. Приєднайте плечовий ремінь надійно, щоб він не випав через вагу пристрою. Інакше пристрій може впасти, що може призвести до травми.
43. Перш ніж поставити в пристрій їжу або напої, помістіть у нього холодні або гарячі предмети. Цей пристрій не може щось охолодити або нагріти протягом короткого часу.
44. Під час користування пристроєм в автомобілі обов'язково встановіть його в стабільному місці (наприклад, у багажнику або в ногах на задніх сидіннях), і зафіксуйте його. Не ставте пристрій на сидіння в нестійкому стані. Якщо автомобіль раптово рушить або зупиниться під час руху, пристрій може перекинутися й почати рухатися, що спричинить травми.
45. Міцно тримайте пристрій під час носіння. Інакше він може впасти, що спричинить його несправність, а падіння на ноги може призвести до травм.
46. Утилізація пристрою.



Це маркування вказує на те, що на всій території ЄС цей пристрій не слід утилізувати з іншими побутовими відходами. Щоб запобігти можливій шкоді довкіллю та здоров'ю людей від неконтрольованого знешкодження відходів, ставтеся відповідально до повторної переробки пристрою, сприяючи екологічному повторному використанню матеріальних ресурсів. Ізоляційний матеріал-піноутворювач є легкозаймистим. Утилізуйте пристрій лише в уповноваженому центрі утилізації відходів. Не піддавайте дії вогню.

Попередження безпеки щодо акумуляторного пристрою

Використання акумуляторного пристрою та догляд за ним

1. Запобігайте ненавмисному пуску. Перед підключенням до акумуляторного блоку, підняттям або перенесенням пристрою переконайтеся, що вимикач перебуває у положенні «Вимкнено». Тримання пальця на вимикачі пристрою під час його перенесення або заряджання пристрою при вимкненому вимикачі може призвести до нещасних випадків.
2. Перед налагодженням або регулюванням пристрою, заміною його приладдя, а також перед зберіганням пристрою від'єднуйте від нього акумуляторний блок. Такі профілактичні заходи знижують ризик випадкового запуску пристрою.
3. Заряджайте тільки за допомогою зарядного пристрою, вказаного виробником. Зарядний пристрій, що підходить для одного типу акумуляторних блоків, може створити небезпечне займання при використанні з іншим акумуляторним блоком.
4. Використовуйте пристрій лише із спеціально призначеними акумуляторними блоками. Використання будь-яких інших акумуляторних батарей може призвести до травм і займання.
5. Якщо акумуляторний блок не використовується, тримайте його подалі від інших металевих предметів, таких як скріпки для паперу, монети, ключі, цвяхи, гвинти або інші дрібні металеві предмети, які можуть з'єднати одну клему з іншою. Коротке замикання на клемі акумулятора може призвести до опіків або займання.

6. У неналежних умовах із акумулятора може виділятися рідина; уникайте контакту з нею. При контакті з рідиною змийте її водою. Якщо рідина потрапила в очі, також зверніться за медичною допомогою. Рідина, яка виділяється з акумулятора, може викликати подразнення або опіки.
7. **Не використовуйте пошкоджений або модифікований акумуляторний блок або пристрій.** У пошкоджених або модифікованих акумуляторних батареях може бути небезпечна поведінка, що може призвести до займання, вибуху або ризику травми.
8. **Не піддавайте акумуляторний блок або пристрій впливу вогню або занадто високої температури.** Вплив вогню або температури вище 130°C може призвести до вибуху.
9. Дотримуйтеся всіх інструкцій щодо заряджання й не заряджайте акумулятор або пристрій при температурах, що виходять за межі зазначеного в інструкції діапазону. Неправильне заряджання або заряджання при температурах, що виходять за межі зазначеного діапазону, може призвести до пошкодження акумулятора й підвищення ризику займання.
10. Технічне обслуговування має проводитися кваліфікованим фахівцем з ремонту з використанням тільки ідентичних запасних частин. Це забезпечить підтримання безпеки виробу.
11. Не змінюйте й не намагайтеся відремонтувати пристрій або акумуляторний блок, за винятком випадків, зазначених в інструкції з експлуатації та догляду.
8. **Будьте обережні, щоб не впустити й не вдарили акумуляторну батарею.**
9. **Не використовуйте пошкоджену батарею.**
10. **Літій-іонні батареї, які є складовою пристрою, підпадають під дію вимог законодавства про небезпечні товари.**
При комерційних перевезеннях (наприклад, третіми особами, експедиторами) треба дотримуватися особливих вимог щодо упаковки й маркування.
При підготовці товару до відправлення необхідна консультація експерта з питань небезпечних матеріалів. Також дотримуйтеся національних норм, які можуть бути детальнішими.
Заклейте стрічкою або закрийте відкриті контакти й упакуйте акумуляторну батарею так, щоб вона не могла пересушатися по упаковці.
11. **При утилізації касети з акумулятором вийміть її з пристрою та утилізуйте в безпечному місці. Дотримуйтеся місцевих норм, що стосуються утилізації акумуляторних батарей.**
12. **Використовуйте акумуляторні батареї тільки з виробами, визначеними компанією Makita.** Установка батарей на невідповідні вироби може призвести до пожежі, перегрівання, вибуху або витоку електrolіту.
13. **Якщо пристрій не використовується протягом тривалого часу, акумуляторну батарею необхідно зняти з пристрою.**

Важливі інструкції з безпеки щодо касети з акумулятором

1. Перш ніж використовувати касету з акумулятором, ознайомтеся з усіма вказівками й попереджувальними позначками на 1) зарядному пристрої, 2) акумуляторі та 3) пристрої, у якому використовується акумулятор.
2. **Не розбирайте касету з акумулятором.**
3. Якщо час роботи занадто скоротився, негайно припиніть роботу. Це може призвести до ризику перегрівання, опіків і навіть вибуху.
4. Якщо вам в очі потрапив електrolіт, негайно промийте їх чистою водою та зверніться за медичною допомогою. Це може призвести до втрати зору.
5. **Не зкорочуйте касету з акумулятором:**
 - 1) Не торкайтеся клем будь-яким провідним матеріалом.
 - 2) Уникайте зберігання касети з акумулятором в контейнері з іншими металевими предметами, такими як цвяхи, монети тощо.
 - 3) **Не допускайте попадання води або дощу на касеті з акумулятором.**

Коротке замикання на касеті з акумулятором може спричинити струм великої сили, перегрівання, опіки й поломку.
6. **Не зберігайте пристрій і касеті з акумулятором в місцях, де температура може досягати або перевищувати 50°C (122°F).**
7. **Не спалюйте касету з акумулятором, навіть якщо вона сильно пошкоджена або повністю зношена. Касета з акумулятором може вибухнути при займанні.**

ЗБЕРЕЖІТЬ ЦІ ІНСТРУКЦІЇ

⚠ОБЕРЕЖНО: використовуйте лише оригінальні акумуляторні батареї Makita. Використання неоригінальних батарей Makita або модифікованих батарей може призвести до розриву батареї, що спричинить займання, травми й пошкодження. Це також призведе до анулювання гарантії Makita на пристрій і зарядний пристрій Makita.

Поради щодо забезпечення максимального терміну служби батареї

1. Заряджайте касету з акумулятором до того, як вона повністю розрядиться. Завжди зупиняйте роботу пристрою та заряджайте касету з акумулятором, коли помічаєте, що потужність пристрою зменшується.
2. **Не заряджайте повністю заряджену касету з акумулятором.** Надмірне зарядження скорочує строк служби акумуляторної батареї.
3. Заряджайте касету з акумулятором при кімнатній температурі в межах 10°C–40°C (50°F–104°F). Давайте гарячій касеті з акумулятором охолонути перед заряджанням.
4. Зарядіть касету з акумулятором, якщо ви не використовували її протягом тривалого часу (понад шість місяців).

ОПИС ЧАСТИН

► Рис.1

1	Панель керування	2	Кришка відсіку акумуляторної батареї	3	Кріплення верхньої кришки
4	Верхня кришка	5	Ручка	6	Ручка для перенесення
7	Пристосування для відкривання пляшок	8	Кришка фільтру	9	Коліщатко
10	Розетка постійного струму «DC IN»	11	Кнопка підвищення температури	12	Кнопка живлення
13	Кнопка перемикання охолодження/нагрівання	14	Дисплей температури	15	Індикатор акумуляторної батареї
16	Кнопка зниження температури	-	-	-	-

РОБОТА ПРИСТРОЮ

1. Підключення джерела живлення

A) Акумуляторна батарея

⚠ОБЕРЕЖНО: перш ніж встановлювати або виймати касету з акумулятором, завжди відключайте пристрій від мережі.

⚠ОБЕРЕЖНО: при встановленні або вийманні касети з акумулятором міцно тримайте пристрій і касету з акумулятором. У протилежному випадку вони можуть вислизнути з рук і пошкодити інструмент (або саму касету), а також завдати травм.

Щоб установити касету з акумулятором, відкрийте кришку касети з акумулятором. Сумістіть шип на касеті з акумулятором з пазом у корпусі й всуньте її на місце. Вставте акумуляторну батарею до кінця, поки вона не зафіксується на місці з легким клацанням.

Потім закрийте кришку батарейного відсіку. Щоб вийняти касету з акумулятором, висуньте її з пристрою, одночасно відсовуючи кнопку на передній панелі батареї.

► Рис. 2

► 1. Червоний індикатор 2. Кнопка 3. Касета з акумулятором

⚠ОБЕРЕЖНО: завжди встановлюйте касету з акумулятором повністю, поки не зникне червоний індикатор. В іншому випадку вона може випадково вийсти з пристрою та завдати травми вам або комусь біля вас.

⚠ОБЕРЕЖНО: не застосовуйте силу при встановленні касети з акумулятором. Якщо касета не ковзає легко, вона встановлюється неправильно.

ПРИМІТКА: можна встановити одну або дві касети з акумулятором, хоча для роботи пристрій використовує тільки одну.

B) Адаптер змінного струму (Використовуйте лише для житлового автофургона)

При використанні пристрою з живленням від мережі змінного струму застосовуйте шнур живлення, який входить у комплект поставки пристрою. Вставте штепсель у вхід постійного струму пристрою «DC IN», потім вставте інший кінець у розетку.

C) Адаптер прикурювача

При використанні пристрою з живленням від прикурювача застосовуйте адаптер прикурювача, який входить у комплект поставки пристрою. Вставте штепсель у вхід постійного струму пристрою «DC IN», потім вставте інший кінець у розетку прикурювача.

⚠ОБЕРЕЖНО: повністю вставляйте штепсель у вхід постійного струму «DC IN». Недотримання цього правила може спричинити деформацію штекера або призвести до пожежі.

⚠ОБЕРЕЖНО: завжди щільно закривайте кришку розетки постійного струму «DC IN», якщо шнур живлення не підключено.

ПРИМІТКА: Коли прилад експлуатується близько 24 годин із встановленим картриджем акумулятора, картридж акумулятора може вимкнути власне живлення, щоб захистити картридж акумулятора. У цьому випадку прилад не може працювати з джерелом живлення від акумулятора, а індикатор батареї також вимикається.

Щоб відновити живлення акумулятора, вийміть і встановіть заново картридж акумулятора.

ПРИМІТКА: у разі перемикання приладу на інше джерело живлення, компресор зупиниться приблизно на 3 хвилини для захисту компресора.

ПРИМІТКА: після вимкнення приладу потрібно близько 3 хвилин, щоб перезапустити компресор через захист компресора.

2. Увімкнення пристрою

Натисніть кнопку живлення, щоб увімкнути пристрій. Натисніть кнопку живлення, щоб увімкнути пристрій.

3. Перемикання охолодження/нагрівання

Щоб змінити режим роботи, натисніть кнопку перемикання охолодження/нагрівання.

На дисплеї температури бачитиме контрольна температура.

- Коли пристрій працює в режимі охолодження, контрольна температура становить: -18°C, -10°C, 0°C, 5°C або 10°C (0°F, 15°F, 30°F, 40°F або 50°F).
- Коли пристрій працює в режимі нагрівання, контрольна температура становить: 55°C або 60°C (40°F або 140°F).

4. Вибір контрольної температури

Натисніть кнопку підвищення або зниження температури, щоб вибрати контрольну температуру.

Пристрій починає охолодження/нагрівання через 5 секунд без подальшого втручання, потім контрольна температура перестає блимати, а на дисплеї температура відображається поточна температура.

Пристрій припиняє охолодження/нагрівання, коли поточна температура досягає контрольної.

Поради щодо ефективного охолодження

Відкрита верхня кришка протягом тривалого часу може спричинити значне підвищення температури в камері.

- Регулярно очищайте поверхні, які можуть контактувати з продуктами харчування й доступними системами.
- Зберігайте сире м'ясо й рибу у відповідних контейнерах у камері так, щоб вони не контактували з іншими продуктами, і сік з таких контейнерів не потрапляв на інші продукти.
- Якщо камера залишається порожньою протягом тривалого часу:
 - Вимкніть прилад.
 - Розморозьте камеру.
 - Очистіть і висушіть камеру.
 - Залиште верхню кришку відкритою, щоб запобігти розвитку цвілі всередині камери.

ФУНКЦІЇ

Індикація залишку ємності акумулятора

Індикатор акумуляторної батареї показує залишок її ємності.

Позначення залишку ємності акумуляторної батареї показані в наступній таблиці.

Індикатор стану акумуляторної батареї	Залишок ємності акумуляторної батареї		
<table border="1"> <tr> <td></td> <td></td> </tr> </table>			
	50–100%		
	20–50%		
	0–20%		
	Зарядіть батарею		

(Тільки для касет із акумулятором з індикатором)

Натисніть кнопку перевірки на касеті з акумулятором, щоб відобразити залишок ємності акумуляторної батареї. Лампи індикатора загоряються на кілька секунд.

► **Рис. 3**

► 1. Лампи індикатора 2. Кнопка перевірки

Лампи індикатора			Залишок ємності
			75–100%
			50–75%
			25–50%
			0–25%
			Зарядіть батарею.
			Можливо, акумуляторна батарея вийшла з ладу.

ПРИМІТКА: у залежності від умов використання й температури навколишнього середовища індикація може дещо відрізнятись від фактичної ємності.

Система захисту пристрою/акумулятора

Цей пристрій оснащено системою захисту. Ця система автоматично вимикає живлення, щоб продовжити строк роботи пристрою та акумуляторної батареї. При виникненні одного з наступних станів на пристрої або батареї пристрій автоматично вимикається.

1. Захист від надмірного розрядження акумуляторної батареї

При зниженні ємності акумуляторної батареї пристрій автоматично вимикається. Індикатор акумуляторної батареї вказує, що її необхідно зарядити. Вийміть акумуляторну батарею з пристрою та зарядіть її.

2. Захист від підвищеної сили струму

Якщо під час роботи пристрою виникає аномально високий струм, пристрій автоматично вимикається. У цій ситуації ліквідуйте причину, що спричинила перевантаження пристрою. Потім увімкніть пристрій для повторного пуску.

3. Захист входу живлення від мережі автомобіля

Якщо вхідна напруга автомобіля нижча номінальної напруги, ця система захисту вимикає пристрій, а на дисплеї температури відображається «F3» і лунає звуковий сигнал.

4. Захист від підвищеної напруги

Якщо вхідна напруга нижча номінальної напруги, ця система захисту вими-кає пристрій, а на дисплеї температури відо-бражається «F4» і лунає звуковий сигнал.

5. Захист від короткого замикання

Схема має функцію захисту від короткого зами-кання. У випадку короткого замикання віднесіть пристрій до уповноваженого або заводського центру техобслуговування Makita.

Функція захисту від нахилу

Цей пристрій оснащено функцією захисту від нахилу. В режимі охолодження пристрій автоматично вимикається, якщо опиняється під одним із наступних кутів.

- A) Якщо пристрій нахилиється більше ніж на 30° відносно відповідного положення, як показано на рис. A-1, він вимикається, а на дисплеї температури деякий час відображається «F1». Після того, як пристрій повернеться у відповідне положення, для перезапуску знадобиться 3 хвилини. Якщо пристрій нахилиється більше ніж на 70° відносно відповідного положення, як показано на рис. A-2, він вимикається, а на дисплеї температури до перезапуску відображається «F6». Після того, як пристрій повернеться у відповідне положення, для перезапуску знадобиться 2 години.

► Рис. 4

- B) Якщо пристрій нахилиється більше ніж на 30° відносно відповідного положення, як показано на рис. B-1, він вимикається, а на дисплеї температури деякий час відображається «F1». Після того, як пристрій повернеться у відпо-відне положення, для перезапуску знадобиться 3 хвилини. Якщо пристрій нахилиється більше ніж на 40° відносно від-повідного положення, як показано на рис. B-2, він вимика-ється, а на дисплеї температури до перезапуску відобража-ється «F6». Після того, як пристрій повернеться у відповідне положення, для перезапуску знадобиться 2 години.

► Рис. 5

- C) Якщо пристрій нахилиється більше ніж на 30° відносно відповідного положення, як показано на рис. C-1, він вими-кається, а на дисплеї температури деякий час відобража-ється «F1». Після того, як пристрій повернеться у відповідне положення, для перезапуску знадобиться 3 хвилини. Якщо пристрій нахилиється більше ніж на 70° відносно відповідного положення, як показано на рис. B-2, він вимикається, а на дисплеї темпера-тури до перезапуску відображається «F6». Після того, як пристрій повернеться у відповідне поло-ження, для перезапуску знадобиться 2 години.

► Рис. 6

- D) Якщо пристрій нахилиється більше ніж на 30° відносно відповідного положення, як показано на рис. D-1, він вимикається, а на дисплеї темпера-тури деякий час відображається «F1». Після того, як пристрій повернеться у відповідне поло-ження, для перезапуску знадобиться 3 хвилини. Якщо пристрій нахилиється більше ніж на 70° відносно відповідного положення, як показано на рис. B-2, він вимикається, а на дисплеї темпера-тури до перезапуску відображається «F6». Після того, як пристрій повернеться у відповідне поло-ження, для перезапуску знадобиться 2 години.

► Рис.7

- E) Якщо пристрій нахилиється більше ніж на 180° відносно відповідного положення, він вими-кається, а на дисплеї температури до пере-запуску відображається «F6». Після того, як пристрій повернеться у відповідне положення, для перезапуску знадобиться 2 години.

Заряджання через USB

У відсіку для акумуляторної батареї є USB-порт. У робочому стані USB-порт постійно виводить напругу 5 В у робочому стані.

Функція пам'яті

Після налаштування контрольної температури поточне налаштування запам'ятовується, якщо користувач не виконає якісь дії з пристроєм протягом 5-ти секунд. Наступного разу пристрій запуститься з тим же налаштуванням.

Перемикання одиниць температури

Ви можете обирати різні одиниці температури — °C (градуси Цельсія) або °F (градуси Фаренгейта) — за допомогою наступної процедури.

1. Увімкніть пристрій.
2. Натисніть і утримуйте кнопку перемикання охолодження/нагрівання натиснутою, поки не почне блимати потрібна одиниця температури (°C або °F).
3. Щоб вибрати одиницю температури, натисніть кнопку підвищення або зниження температури.
4. Натисніть кнопку перемикання охолодження/нагрівання або не виконуйте жодної операції на пристрої протягом 5 с. Вибір одиниці температури завершено.

Плечовий ремінь

1. Закладіть ремінь протягуванням його через ліву та праву ручки.
2. Застебніть ремінь пряжою.

► Рис. 8

Код помилки

При певних помилках на дисплеї температури відо-бражаються наступні коди.

Код помилки	Значення
F1	Захист від нахилу активний. Див. розділ про функцію захисту від нахилу.
F2	Сідає акумуляторна батарея.
F3	Вхідна напруга низька. Див. пункт про захист входу живлення від мережі автомобіля.
F4	Вхідна напруга висока. Див. пункт про захист від підвищеної напруги.
F5	Несправність датчика пристрою. Віднесіть пристрій до уповноваженого або заводського центру техобслуговування Makita.
F6	Захист від нахилу активний. Див. розділ про функцію захисту від нахилу.

ТЕХНІЧНЕ ОБСЛУГОВУВАННЯ

⚠ ОБЕРЕЖНО: перш ніж приступати до огляду або технічного обслуговування, переконайтеся, що пристрій вимкнено, від'єднано від розетки й касету з акумулятором вийнято.

ПРИМІТКА: не використовуйте для очищення бензин, розчинник, розріджувач, спирт тощо. Це може привести до знебарвлення, деформації або утворення тріщин.

Для підтримання БЕЗПЕКИ й НАДІЙНОСТІ ремонт і будь-яке інше технічне обслуговування або налаштування мають виконуватися уповноваженими або заводськими центрами техобслуговування Makita, завжди з використанням запасних частин Makita.

Очищення

- Регулярно очищайте камеру від жирних плям.
- Очищайте внутрішні поверхні камери для запобігання утворенню неприємного запаху.
- Регулярно очищайте фільтр від пилу, щоб підвищити ефективність охолодження.
- Ущільнювальна смужка верхньої кришки легко забруднюється — вчасно очищайте її.

Розморожування

Щоб розморозити пристрій, вимкніть живлення й дочекайтеся, поки іній розтане. Потім витріть воду.

Очищення фільтра

1. Відсуньте кришку в напрямку стрілки, показаної на малюнку, а потім зніміть кришку фільтра.

► Рис. 9

2. Зніміть фільтр, очистіть його, а потім встановіть його назад у кришку фільтра.

3. Встановіть кришку фільтра назад.

► Рис. 10

ДОДАТКОВЕ ПРИЛАДДЯ

⚠ ОБЕРЕЖНО: це приладдя й комплектуючі рекомендуються використовувати з пристроєм Makita, зазначеним у цьому посібнику. Використання будь-якого іншого приладдя й комплектуючих може призвести до отримання травм. Використовуйте приладдя або комплектуючі тільки за призначенням.

Якщо вам потрібна допомога для отримання докладнішої інформації про це приладдя, зверніться до місцевого центру технічного обслуговування Makita.

- Оригінальні батарея й зарядний пристрій Makita

ПРИМІТКА: деякі позиції в списку можуть бути включені в комплект поставки пристрою як стандартне приладдя. У різних країнах вони можуть бути різними.

ОСТОРОЖНО

Данное устройство может использоваться детьми в возрасте от 8 лет и старше, а также лицами с ограниченными физическими, сенсорными или умственными возможностями или недостатком опыта и знаний, если они находятся под присмотром и им дали инструкции относительно безопасного использования устройства и они понимают связанные опасности. Детям запрещается играть с устройством. Чистка и обслуживание устройства не должны выполняться детьми без присмотра.

ТЕХНИЧЕСКИЕ ХАРАКТЕРИСТИКИ

Модель:		DCW180	
Вместимость		20 л	
Вход	Блок аккумулятора	18 В пост. тока	
	Адаптер переменного тока	См. указания на адаптере (Входное напряжение варьируется в зависимости от страны)	
	Адаптер прикуривателя	12 В/24 В пост. тока	
Класс противоударной защиты		III	
Тип климата		SN/N/ST/T	
Изоляционный материал/Пеноматериал		Полиуретановая пена/Циклопентан (C ₅ H ₁₀)	
Хладагент		R-1234yf (26 г)	
Рабочее напряжение		Мощность охлаждения 90 Вт, мощность нагрева 42 Вт	
Размеры	Габаритные размеры	(Д) 623 мм X (Ш) 341мм X (В) 371,5 мм	
	Внутренние размеры камеры	(Д) 323 мм X (Ш) 240 мм X (В) 261 мм	
Вес нетто		14,3кг (с двумя аккумуляторами)/13,0кг (без аккумулятора)	
Степень защиты		IPX4 (только с питанием от аккумулятора)	
Время работы* (с BL1860B x1)	Температура окружающей среды 30°C	Контрольная температура -18°C (0°F)	2,5 часа
		Контрольная температура 5°C (40°F)	8,5 часов
	Температура окружающей среды 0°C (30°F)	Контрольная температура 60°C (140°F)	2 часа
Совместимый блок аккумулятора		BL1815N / BL1820 / BL1820B / BL1830 / BL1830B / BL1840 / BL1840B / BL1850 / BL1850B / BL1860B	
Совместимое зарядное устройство		DC18RC / DC18RD / DC18RE / DC18SD / DC18SE / DC18SF / DC18SH	

* Время работы является приблизительным и может отличаться в зависимости от типа аккумулятора, состояния зарядки и условий использования.

- В связи с продолжением нашей программы исследований и разработок, приведенные здесь технические характеристики могут быть изменены без предварительного уведомления.
- Технические характеристики могут отличаться в разных странах.
- Некоторые из перечисленных выше блоков аккумуляторов и зарядных устройств могут быть недоступны в некоторых регионах.

⚠ ОСТОРОЖНО: используйте только блоки аккумуляторов и зарядные устройства, перечисленные выше. Использование любых других блоков аккумуляторов и зарядных устройств может привести к травмам и/или возгоранию.

Условные обозначения

Далее приведены символы, которые могут использоваться на устройстве. Ознакомьтесь с приведенными ниже условными обозначениями.



Прочтите инструкцию.



Только для стран ЕС
Запрещается выбрасывать электрическое оборудование или аккумуляторную батарею вместе с бытовыми отходами! Директива ЕС об отходах электрического и электронного оборудования, Директива ЕС о батарейках, аккумуляторах, отработанных батарейках и аккумуляторах, а также имплементирующие их акты в национальных законодательствах предписывают раздельный сбор электрического оборудования, батареек и аккумуляторных батарей с истекшим сроком службы с последующей передачей на предприятие по переработке, отвечающее экологическим требованиям.



Осторожно, огнеопасно!

ПРЕДУПРЕЖДЕНИЯ БЕЗОПАСНОСТИ

1. Это устройство подходит для использования в кемпинге только в том случае, если он питается от аккумулятора.
2. Следите за тем, чтобы вентиляционные отверстия в устройстве не были заблокированы.
3. Используйте только рекомендованные производителем средства для ускорения размораживания: запрещается использовать другие механические устройства или средства.
4. Не используйте электрические устройства внутри отсеков для хранения продуктов устройства, если они не соответствуют типу, рекомендованному производителем.
5. Не храните в этом устройстве взрывоопасные вещества, такие как аэрозольные баллончики с горючим топливом.
6. Если сетевой шнур поврежден, он должен быть заменен производителем, его сервисным агентом или лицами с подобными полномочиями во избежание опасной ситуации.
7. При установке холодильника следите за тем, чтобы шнур питания не был поврежден или зажат.
8. Не размещайте несколько переносных розеток или портативных источников питания с задней стороны холодильника.
9. Не повреждайте контур циркуляции хладагента.
3. Если шнур питания или розетка повреждены или какие-либо другие электрические компоненты неисправны, прекратите использовать это устройство. Отправьте его дилеру или в местную сеть специального обслуживания для замены или ремонта.
4. Не устанавливайте устройство в перевернутом виде и не наклоняйте его более чем на 15°.
5. Не погружайте устройство в воду или другую жидкость, чтобы избежать поражения электрическим током. Не подвергайте устройство воздействию дождя.
6. Если устройство не используется или требует чистки, извлеките аккумулятор и выньте штекер из розетки.
7. Когда устройство работает, входное отверстие шнура питания и розетка должны находиться на определенном расстоянии (около 15 см) от других предметов, чтобы не нарушался отвод тепла от устройства.
8. Запрещается использовать принадлежности, не рекомендованные производителем.
9. Не позволяйте детям или лицам с ограниченными физическими возможностями работать с устройством без присмотра или контроля.
10. Не устанавливайте устройство рядом с высокотемпературной газовой или электрической плитой, чтобы избежать несчастных случаев.
11. Не нажимайте кнопку питания часто (между нажатиями должно пройти не менее 5 минут), чтобы избежать повреждения компрессора.
12. Не вставляйте металлическую фольгу или другие проводящие материалы в устройство, так как это может вызвать возгорание или короткое замыкание.
13. Не используйте химические моющие средства и твердые инструменты для очистки устройства.
14. Полностью вставьте штекер во вход питания. Невыполнение этого требования может привести к деформации штекера или возгоранию.
15. Очистите гнездо прикуривателя, прежде чем вставлять штекер. Невыполнение этого требования может привести к деформации штекера или возгоранию.
16. Не пользуйтесь устройством во время вождения. Это может привести к несчастному случаю.
17. Когда остаточный заряд автомобильного аккумулятора снизится до минимума, используйте устройство при работающем двигателе. После использования устройства отсоедините разъем прикуривателя, чтобы снять нагрузку на автомобильный аккумулятор.
18. Используйте адаптер переменного тока и адаптер прикуривателя надлежащим образом.
19. Очищайте штекер адаптера переменного тока и адаптера прикуривателя. Грязь, такая как вода или соль, прилипшая к штекеру, может привести к коррозии, снижению проводимости, деформации или возгоранию.
20. Не прикасайтесь к штекеру адаптера переменного тока и адаптера прикуривателя сразу после работы. Они могут быть очень горячими и обжечь вашу кожу.

ВАЖНЫЕ ЗАМЕЧАНИЯ

1. Внимательно прочтите инструкцию перед использованием устройства.
2. Проверьте, соответствует ли используемый диапазон напряжения указанному на паспортной табличке, соответствует ли штекер шнура питания розетке, и убедитесь, что розетка хорошо заземлена.
21. Не разбирайте устройство.
22. Не заряжайте автомобильный аккумулятор при использовании устройства. Это может привести к подаче недопустимого напряжения на устройство, что может привести к его поломке или возгоранию.
23. Не используйте легковоспламеняющиеся аэрозоли рядом с устройством. Это может привести к возгоранию.

24. **Во время работы не касайтесь мокрыми руками внутренних компонентов устройства (особенно металлических).** Это может привести к обморожению.
25. **Не трогайте штекер мокрыми или замасленными руками.** Это может привести к удару током.
26. **Не кладите в устройство лекарства, учебные и подобные материалы.** Это устройство не предназначено для хранения материалов, которые требуют строгого контроля температуры.
27. **Не используйте это устройство в качестве подставки или стула.** Это может привести к падению и травмам.
28. **Не оставляйте это устройство в жарких местах (например, в автомобиле под солнцем).** Это может привести к возгоранию.
29. **Не позволяйте маленьким детям и домашним животным играть с этим устройством.** Храните устройство в недоступном для детей месте.
30. **Не переполняйте устройство едой и напитками.** Из-за этого производительность охлаждения может снизиться, что приведет к порче еды и напитков.
31. **Не допускайте разрядки батареи при охлаждении или подогреве продуктов питания и напитков.** Не храните открытые продукты в течение длительного времени. Еда и напитки могут испортиться.
32. **Не используйте вблизи нагревательных или газовых устройств или нагреваемых материалов.** Это может снизить производительность охлаждения или привести к возгоранию из-за утечки газа.
33. **Не используйте нож или отвертку для удаления льда или инея с устройства.** Это может привести к повреждению внутренней части устройства и стать причиной неисправности или утечки газа/масла из контура.
34. **Не используйте выход постоянного тока (DC) генератора двигателя в качестве источника питания.** Это может привести к сбою.
35. **Не заливайте воду и прочие жидкости непосредственно в камеру устройства.** Вода может попасть внутрь устройства и стать причиной неисправности. Если в камере скопилась вода, вытрите ее мягкой тканью.
36. **Соблюдайте осторожность, чтобы не прищемить пальцы при открытии и закрытии верхней крышки.**
37. **Не помещайте в устройство скоропортящиеся продукты при работе в режиме обогрева.** Еда и напитки могут испортиться.
38. **При работе в режиме обогрева не допускайте длительного контакта внутренних поверхностей устройства с кожей.** Риск низкотемпературных ожогов.
39. **Не используйте это устройство в автомобиле-рефрижераторе или холодильной камере.** В автомобиле-рефрижераторе и холодильной камере возникает конденсация росы, в результате чего капли воды могут падать на устройство и вызывать неисправности.
40. **Не помещайте в устройство живых существ, таких как домашние животные.** Это устройство не предназначено для живых существ.
41. **Не кладите хладагент в рваный пакет.** В случае утечки хладагента в устройство его металлическая часть может поржаветь. Если пакет с хладагентом протекает, протрите его влажной, а затем сухой мягкой тканью насухо.
42. **Надежно прикрепите наплечную ленту, чтобы она не сорвалась под весом устройства.** В противном случае устройство может упасть и стать причиной травмы.
43. **Прежде чем поместить в устройство продукты или напитки, поместите в него холодный или горячий предмет.** Это устройство не может охлаждаться или нагреваться в течение короткого времени.

44. **При использовании устройства в автомобиле обязательно устанавливайте его в устойчивом месте, например в багажном отделении или на полу возле заднего сиденья, и закрепляйте его.** Не ставьте устройство на сиденье в устойчивом состоянии. При внезапных рывках во время движения устройство может упасть и сдвинуться, что приведет к травме.
45. **Держите устройство крепко при переноске.** В противном случае оно может упасть и сломаться, или травмировать ноги.
46. **Утилизация устройства.**



Эта маркировка указывает на то, что данное устройство не следует утилизировать вместе с другими бытовыми отходами на всей территории ЕС. Чтобы предотвратить возможный вред окружающей среде или здоровью людей от неконтролируемой утилизации отходов, утилизируйте их ответственно, чтобы способствовать устойчивому повторному использованию материальных ресурсов. Продувочный газ является легковоспламеняющимся. Утилизируйте устройство только в авторизованном центре утилизации отходов. Не подвергать воздействию огня.

Предупреждения по безопасности для устройства с аккумуляторным питанием

Использование и уход за устройством с аккумуляторным питанием

1. **Избегайте случайного включения.** Перед подключением аккумуляторных батарей, подъемом или переноской устройства убедитесь, что выключатель находится в положении отключения. При переноске устройства не кладите палец на выключатель, а также не подключайте питание, если выключатель находится в положении включения. Это может привести к несчастному случаю.
2. **Перед выполнением регулировок, сменой принадлежности или при длительном хранении обязательно вынимайте аккумуляторные батареи из устройства.** Эти меры предосторожности снижают риск случайного включения устройства.
3. **Используйте только зарядное устройство, поставляемое изготовителем.** Зарядное устройство, предназначенное для конкретного типа аккумуляторной батареи, может привести к возгоранию, если будет использовано для неподходящей батареи.
4. **Используйте только специальные аккумуляторные батареи, предназначенные для устройства.** Неподходящие аккумуляторные батареи могут привести к травмам и возгоранию.
5. **Неиспользуемую аккумуляторную батарею храните вдали от металлических предметов, например канцелярских скрепок, монет, ключей, гвоздей, болтов и прочих небольших металлических предметов, которые могут замкнуть клеммы аккумулятора.** Замыкание клемм аккумулятора может привести к ожогам или возгоранию.
6. **При неправильной эксплуатации из батареи может вытечь электролитическая жидкость.** Избегайте контакта с ней. В случае случайного соприкосновения промойте водой. Если эта жидкость попадет в глаза, обратитесь за медицинской помощью. Жидкость из батареи может вызвать раздражение или ожоги.

7. Не используйте аккумуляторную батарею или устройство, если они повреждены или модифицированы. Использование поврежденных или модифицированных батарей может привести к непредсказуемым последствиям, таким как возгорание, взрыв или травмы.
8. Не подвергайте аккумуляторную батарею высокой воздействию огня или чрезмерно высокой температуры. Воздействие огня или температуры выше 130°C могут привести к взрыву.
9. Следуйте всем инструкциям по зарядке и не заряжайте аккумулятор или устройство вне диапазона температур, указанного в инструкциях. Неправильная зарядка или температура, выходящая за пределы указанного диапазона, может повредить аккумулятор и повысить риск возгорания.
10. Сервисное обслуживание должен проводить только квалифицированный специалист, используя подходящие запасные части. Это обеспечит безопасность устройства.
11. Запрещается вносить изменения в конструкцию устройства или аккумуляторной батареи или проводить их ремонт, за исключением процедур, указанных в инструкции по эксплуатации и обслуживанию.
7. Запрещается сжигать блок аккумулятора, даже если он сильно поврежден или полностью изношен. Блок аккумулятора может взорваться в огне.
8. Берегите батарею от падений и ударных воздействий.
9. Запрещается использовать поврежденную батарею.
10. На литий-ионные батареи распространяются требования Законодательства об опасных грузах.
При коммерческих перевозках, например третьими лицами или транспортно-экспедиционными агентствами, необходимо соблюдать специальные требования к упаковке и маркировке. Для подготовки груза к отправке проконсультируйтесь с экспертом по опасным материалам. Кроме того, соблюдайте требования более подробных национальных нормативов. Оберните лентой или прикройте открытые контакты; расположите батарею в упаковке так, чтобы она лежала неподвижно.

Важные правила техники безопасности при обращении с блоком аккумулятора

1. Перед использованием блока аккумулятора изучите все инструкции и предупреждения, указанные на зарядном устройстве батареи (1), самой батарее (2) и устройстве (3), в котором используется батарея.
2. Запрещается разбирать блок аккумулятора
3. Если время работы резко сократилось, немедленно прекратите работу. Продолжение работы может привести к перегреву, ожогам и даже взрыву.
4. При попадании электролита в глаза промойте их чистой водой и немедленно обратитесь за медицинской помощью. В противном случае это может привести к потере зрения.
5. Запрещается закорачивать блок аккумулятора:
 - (1) Не касайтесь контактов каким-либо проводящим материалом.
 - (2) Не храните блок аккумулятора с металлическими предметами - гвоздями, монетами и т. п.
 - (3) Избегайте попадания воды или влаги на блок аккумулятора.
 Короткое замыкание батареи может создать сильный ток, вызвать перегрев, ожоги и даже разрыв батареи.
6. Не храните и не используйте устройство и блок аккумулятора в местах, где температура может превысить 50°C

11. Для утилизации блока аккумулятора выньте его из устройства и утилизируйте в положенном месте. При утилизации батареи соблюдайте местные нормативные требования.
12. Используйте батареи только в устройствах, указанных компанией Makita. Установка батарей в несовместимые устройства может привести к возгоранию, перегреву, взрыву или утечке электролита.
13. Если устройство долго не используется, выньте из него батарею.

СОХРАНИТЕ ЭТУ ИНСТРУКЦИЮ.

▲ВНИМАНИЕ! Используйте только оригинальные батареи Makita. Использование батарей от сторонних изготовителей или батарей с измененной конструкцией может привести к их разрыву и, как следствие, к возгораниям, травмам и повреждениям. Это также приведет к аннулированию гарантии Makita на устройство и зарядное устройство Makita.

Советы по продлению срока службы батареи

1. Заряжайте блок аккумулятора, не дожидаясь полной разрядки. Если вы заметили, что устройство работает с меньшей мощностью, прекращайте работу и заряжайте блок аккумулятора.
2. Запрещается заряжать полностью заряженный блок аккумулятора. Избыточный заряд сокращает срок службы батареи.
3. Заряжайте блок аккумулятора при температуре 10–40°C (50–104°F). Если он горячий, подождите, пока он остынет, и заряжайте только после этого.
4. Зарядите блок аккумулятора, если он не использовался длительное время (более шести месяцев).

ОПИСАНИЕ КОМПОНЕНТОВ

► Рис.1

1	Контрольная панель	2	Крышка батареи	3	Крючок верхней крышки
4	Верхняя крышка	5	Ручка	6	Ручка для транспортировки
7	Открывалка	8	Крышка фильтра	9	Колесо
10	Вход электропитания	11	Кнопка повышения температуры	12	Кнопка питания
13	Кнопка переключения охлаждения/обогрева	14	Температурный дисплей	15	Индикатор батареи
16	Кнопка понижения температуры	-	-	-	-

ЭКСПЛУАТАЦИЯ

1. Подключение источника питания

А) Батарея

ВНИМАНИЕ! Всегда выключайте устройство перед установкой или снятием блока аккумулятора.

ВНИМАНИЕ! Крепко держите инструмент и блок аккумуляторов при его установке или снятии. В противном случае они могут выскользнуть из рук и упасть на пол, что чревато повреждением инструмента и блока аккумулятора, а также травмами.

Чтобы установить блок аккумулятора, откройте крышку блока аккумулятора.

Совместите выступ на блоке аккумулятора с пазом в корпусе и вложите туда батарею. Полностью вставьте батарею до щелчка. После этого закройте крышку батареи.

Чтобы извлечь блок аккумулятора, вытащите его из устройства, одновременно передвигая кнопку на передней части батареи.

► Рис.2

► 1. Красный индикатор 2. Кнопка 3. Блок аккумулятора

ВНИМАНИЕ! Полностью вставляйте блок аккумулятора так, чтобы красный индикатор не был виден. В противном случае он может случайно выпасть и нанести травму вам или окружающим.

ВНИМАНИЕ! Не вставляйте блок аккумулятора с усилием. Если он не входит легко, вы устанавливаете его неправильно.

ПРИМЕЧАНИЕ. Можно установить до двух блоков аккумуляторов, но для работы устройства требуется только один.

В) Адаптер переменного тока (Использовать только для жилых автофургонов)

Для питания устройства от сети переменного тока используйте адаптер переменного тока, поставляемый с устройством. Вставьте штекер во вход питания устройства, а затем вставьте другой конец в розетку.

С) Адаптер прикуривателя

Для питания устройства от прикуривателя используйте адаптер прикуривателя, поставляемый с устройством. Вставьте штекер в разъем питания устройства, а затем вставьте другой конец в гнездо прикуривателя.

ВНИМАНИЕ! Полностью вставьте штекер во вход питания. Невыполнение этого требования может привести к деформации штекера или возгоранию.

ВНИМАНИЕ! Всегда плотно закрывайте крышку разъема питания, если шнур питания не подключен.

ПРИМЕЧАНИЕ: После того, как устройство проработало около 24 часов с установленным аккумуляторным блоком, аккумуляторный блок может отключиться самостоятельно, чтобы защитить аккумуляторный блок. В этом случае прибор не может работать от батареи, индикатор батареи также не горит. Чтобы возобновить подачу питания от аккумулятора, снимите и снова установите аккумуляторный блок.

ПРИМЕЧАНИЕ: Когда устройство переключает питание, компрессор останавливается примерно на 3 минуты для защиты компрессора.

ПРИМЕЧАНИЕ: После выключения устройства требуется около 3 минут, чтобы перезапустить компрессор из-за защиты компрессора.

2. Включение устройства

Нажмите кнопку питания, чтобы включить устройство. Нажмите кнопку питания еще раз, чтобы выключить устройство.

3. Переключение режима охлаждения/обогрева

Нажмите кнопку переключателя охлаждения/обогрева, чтобы переключить режим работы.

Контрольная температура мигает на дисплее.

- Когда устройство работает в режиме охлаждения, контрольная температура составляет -18°C, -10°C, 0°C, 5°C или 10°C (0°F, 15°F, 30°F, 40°F или 50°F).
- Когда устройство работает в режиме обогрева, контрольная температура составляет 55°C или 60°C (130°F или 140°F).

4. Выбор контрольной температуры

Нажмите кнопку повышения температуры или кнопку понижения температуры, чтобы выбрать контрольную температуру.

Устройство начинает охлаждение/нагрев через 5 секунд после бездействия, затем контрольная температура перестает мигать, и на дисплее температуры отображается текущая температура.

Устройство прекращает охлаждение/нагрев, когда текущая температура достигает контрольной температуры.

Рекомендации по эффективному охлаждению

Открытие верхней дверцы на длительное время может привести к значительному повышению температуры в камере.

- Регулярно очищайте поверхности, которые могут контактировать с пищевыми продуктами и доступными системами дренажа.
- Храните сырое мясо и рыбу в подходящих ящиках. На данные продукты ничего не должно капать, и они не должны контактировать с другими продуктами питания.
- Если камера в течение долгого времени остается пустой, необходимо:
 - Выключить холодильник.
 - Разморозить камеру.
 - Очистить и высушить камеру.
 - Оставьте верхнюю дверцу открытой, чтобы предотвратить развитие плесени внутри камеры.

ФУНКЦИЯ

Отображение оставшегося заряда батареи

Индикатор батареи показывает остаточный заряд батареи. Остаточный заряд батареи показан в следующей таблице.

Состояние индикатора батареи		Остаточная емкость аккумулятора
Вкл	Выкл	
		от 50 до 100 %
		от 20 до 50 %
		от 0 до 20 %
		Зарядите батарею

(только на блоках аккумуляторов с индикатором)

Чтобы посмотреть остаточный заряд батареи, нажмите кнопку, расположенную на батарее. Индикаторы загорятся на несколько секунд

► Рис.3

► 1. Индикаторы 2. Кнопка проверки

Лампы индикаторов			Остаточный заряд
Вкл	Выкл	Мигает	
			от 75 до 100 %
			от 50 до 75 %
			от 25 до 50 %
			от 0 до 25 %
			Зарядите батарею.
			Возможна неисправность батареи.

ПРИМЕЧАНИЕ. Указанный заряд может немного отличаться от фактического времени работы в зависимости от условий эксплуатации и температуры окружающей среды.

Система защиты устройства/аккумулятора

Устройство оснащено системой защиты. Эта система автоматически отключает питание, чтобы продлить срок службы устройства и батареи. Ниже перечислены состояния устройства и батареи, при возникновении которых происходит отключение устройства.

1. Защита от переразряда батареи

Если батарея разряжается, устройство отключается автоматически. Индикатор батареи сообщит, что батарея требует зарядки. Выньте батарею из устройства и зарядите.

2. Защита от перегрузки по току

Если устройство потребляет аномально высокий ток, оно автоматически отключается. В таком случае прекратите использовать устройство способом, который вызвал перегрузку. Затем включите устройство для перезагрузки.

3. Защита автомобильного входа

Если входное напряжение автомобиля ниже номинального напряжения, эта система защиты выключает устройство, и на дисплее температуры отображается «F3» со звуковым сигналом.

4. Защита от перенапряжения

Если входное напряжение превышает номинальное напряжение, эта система защиты выключает устройство, и на дисплее температура отображается «F4» со звуковым сигналом.

5. Защита от короткого замыкания

Цепь имеет функцию защиты от короткого замыкания. Если произошло короткое замыкание, доставьте устройство в авторизованный или заводской сервисный центр Makita.

Функция защиты от наклона

Устройство оснащено функцией защиты от наклона. В режиме охлаждения устройство автоматически отключается, если установлено под одним из следующих углов.

А) Если устройство отклоняется от предусмотренного положения на угол более 30°, как показано на рис. А-1, оно выключается, и на дисплее температуры на некоторое время отображается «F1». После возвращения устройства в предусмотренное положение требуется подождать 3 минуты до перезапуска.

Если устройство отклоняется от предусмотренного положения на угол более 70°, как показано на рис. А-2, оно выключается, и на дисплее температуры отображается «F6» до перезапуска. После возвращения устройства в предусмотренное положение требуется подождать 2 часа до перезапуска.

► Рис.4

В) Если устройство отклоняется от предусмотренного положения на угол более 30°, как показано на рис. В-1, оно выключается, и на дисплее температуры на некоторое время отображается «F1». После возвращения устройства в горизонтальное положение требуется подождать 3 минуты до перезапуска.

Если устройство отклоняется от предусмотренного положения на угол более 40°, как показано на рис. В-2, оно выключается, и на дисплее температуры отображается «F6» до перезапуска. После возвращения устройства в предусмотренное положение требуется подождать 2 часа до перезапуска.

► Рис.5

С) Если устройство отклоняется от предусмотренного положения на угол более 30°, как показано на рис. С-1, оно выключается, и на дисплее температуры на некоторое время отображается «F1». После возвращения устройства в предусмотренное положение требуется подождать 3 минуты до перезапуска.

Если устройство отклоняется от предусмотренного положения на угол более 70°, как показано на рис. С-2, оно выключается, и на дисплее температуры отображается «F6» до перезапуска. После возвращения устройства в предусмотренное положение требуется подождать 2 часа до перезапуска.

► Рис.6

Д) Если устройство отклоняется от предусмотренного положения на угол более 30°, как показано на рис. D-1, устройство выключается, и на дисплее температуры на некоторое время отображается «F1». После возвращения устройства в предусмотренное положение требуется подождать 3 минуты до перезапуска.

Если устройство отклоняется от предусмотренного положения на угол более 70°, как показано на рис. D-2, оно выключается, и на дисплее температуры отображается «F6» до перезапуска. После возвращения устройства в предусмотренное положение требуется подождать 2 часа до перезапуска.

► Рис.7

Е) Если устройство поворачивается на 180° от предусмотренного положения, оно выключается, и на дисплее температуры отображается «F6» до перезапуска. После возвращения устройства в предусмотренное положение требуется подождать 2 часа до перезапуска.

Зарядка через USB

В отсеке для батареи находится порт USB. В рабочем состоянии порт USB непрерывно выводит напряжение 5 В.

Функция памяти

После установки контрольной температуры, если пользователь ничего не делает в течение 5 секунд, текущая настройка запоминается. В следующий раз устройство запустится с той же настройкой.

Переключение единиц температуры

Для переключения между °C (градусы Цельсия) и °F (градусы Фаренгейта), выполните следующие действия.

1. Включите устройство.
2. Нажимайте кнопку переключения охлаждения/обогрева, пока нужная единица измерения (°C или °F) не начнет мигать.
3. Нажмите кнопку увеличения или снижения температуры, чтобы выбрать нужную единицу измерения.
4. Нажмите кнопку переключателя охлаждения/обогрева или оставьте устройство на 5 секунд в покое. Выбор единицы измерения завершен.

Плечевой ремень

1. Проденьте ремень через левую и правую рукоятки.
2. Застегните пряжку ремня.

► Рис.8

Коды ошибок

Температурный дисплей отображает следующие коды определенных ошибок

Коды ошибок	Значение
F1	Защита от наклона активна. Обратитесь к разделу о функции защиты от наклона.
F2	Аккумулятор разряжается.
F3	Входное напряжение низкое. Обратитесь к параграфу о защите автомобильного входа.
F4	Напряжение на выходе высокое. Обратитесь к параграфу о защите от перенапряжения.
F5	Неисправность датчика устройства. Доставьте устройство в авторизованный или заводской сервисный центр Makita.
F6	Защита от наклона активна. Обратитесь к разделу о функции защиты от наклона.

ОБСЛУЖИВАНИЕ

⚠ ВНИМАНИЕ! Перед выполнением проверки или обслуживания устройства убедитесь, что оно отключено, отсоединено от сети питания, а его блок аккумулятора извлечен.

ПРИМЕЧАНИЕ: запрещается использовать бензин, бензол, растворитель, спирт и подобные вещества. Это может привести к потере цвета, деформации и трещинам.

Для обеспечения БЕЗОПАСНОСТИ и НАДЕЖНОСТИ устройства ремонт, любое другое обслуживание или регулировка должны выполняться в авторизованных или заводских сервисных центрах Makita и всегда с использованием запасных частей Makita.

Очистка

- Регулярно очищайте камеру от остатков масла.
- Очищайте внутреннюю часть камеры, чтобы предотвратить появление запаха.
- Регулярно удаляйте пыль из фильтра, чтобы повысить эффективность охлаждения.
- Уплотнительная лента верхней крышки легко загрязняется — вовремя очищайте ее.

Размораживание

Для разморозки выключите питание и подождите, пока лед не растает. Затем протрите воду.

Очистка фильтра

1. Нажмите на скользящую крышку в направлении стрелки, показанной на рисунке, а затем снимите крышку фильтра.
- Рис.9
2. Снимите фильтр, очистите его, а затем установите обратно в крышку фильтра.
 3. Установите крышку фильтра обратно.
- Рис.10

ДОПОЛНИТЕЛЬНЫЕ ПРИНАДЛЕЖНОСТИ

⚠ ВНИМАНИЕ! В данном руководстве указаны рекомендованные для использования с устройством Makita приспособления и принадлежности. Использование других приспособлений или принадлежностей может привести к травмам. Используйте приспособления и принадлежности только по назначению.

Для получения более подробной информации об этих принадлежностях обратитесь в местный сервисный центр Makita.

- Оригинальные батарея и зарядное устройство Makita

ПРИМЕЧАНИЕ. Некоторые указанные в списке позиции могут быть включены в комплект инструментов в качестве стандартных принадлежностей. Комплект поставки может отличаться в разных странах.

ЕСКЕРТУ

Бұл құрылғыны 8 жастағы және одан асқан балалар әрі дене, сезім немесе ақыл-ой қабілеттері төмен, я болмаса тәжірибесі және білімі жоқ адамдар қадағалау астында немесе құрылғыны қауіпсіз пайдалану жолы туралы нұсқаулар берілсе және қатысты қауіптерді түсінсе пайдалана алады. Балалар құрылғымен ойнамауы керек. Балалар тазалауды және пайдаланушылық техникалық қызмет көрсетуді қадағалаусыз орындамауы керек.

ТЕХНИКАЛЫҚ СИПАТТАМАЛАРЫ

Үлгі:		DCW180	
Сыйымдылығы		20L	
Кіріс	Батарея картриджы	Тұрақты ток 18 В	
	Айнымалы ток адаптері	Айнымалы ток адаптеріндегі индикаторды қараңыз. (Кіріс кернеу елге байланысты өзгеріп отырады).	
	Оттық адаптері	Тұрақты ток 12 В/24 В	
Соққыдан қорғау сыныбы		III	
Климат түрі		SN/N/ST/T	
Оқшаулау материалы/көбікті материал		Полиуретан көбігі/циклопентан (C ₅ H ₁₀)	
Салқындатқыш		R-1234yf (26 г)	
Жұмыс қуаты		салқындату қуаты 90 Вт, жылыту қуаты 42 Вт	
Өлшемдері	Сыртқы өлшемдері	623 (Ұ) мм X 341 (Е) мм X 371,5 (Б) мм	
	Камераның іші	323 (Ұ) мм X 240 (Е) мм X 261(Б) мм	
Таза салмағы		14,3кг (екі батареясы бар)/13,0кг (батареясыз)	
Қорғау дәрежесі		IPX4 (тек батарея жинағы қуат береді)	
Жұмыс уақыты * (BL1860B x1 арқылы)	30°C (85°F) қоршаған орта температурасы	-18°C (0°F) басқару температурасы	2,5 сағат
		5°C (40°F) басқару температурасы	8,5 сағат
	0°C (30°F) қоршаған орта температурасы	60°C (140°F) басқару температурасы	2 сағат
Тиісті батарея картриджы		BL1815N / BL1820 / BL1820B / BL1830 / BL1830B / BL1840 / BL1840B / BL1850 / BL1850B / BL1860B	
Тиісті зарядтағыш		DC18RC / DC18RD / DC18RE / DC18SD / DC18SE / DC18SF / DC18SH	

* Жұмыс уақыттары жуықталған болып табылады және батарея түріне, зарядтау күйіне және пайдалану жағдайына байланысты өзгеріп отыруы мүмкін.

- Зерттеу және дамытудың үздіксіз бағдарламасына байланысты мұндағы техникалық сипаттамалар ескертусіз өзгертілуі мүмкін.
- Техникалық сипаттамалары елден елге ерекшеленіп отыруы мүмкін.
- Жоғарыда тізілген кейбір батарея картридждары және зарядтағыштар сіз тұратын аймаққа байланысты қолжетімді болмауы мүмкін.

⚠️ЕСКЕРТУ: тек жоғарыда тізілген батарея картридждарын және зарядтағыштарды пайдаланыңыз. Кез келген басқа батарея картридждарын және зарядтағыштарды пайдалану жарақатқа және/немесе өртке әкелуі мүмкін.

Таңбалар

Төменде құрылғы үшін пайдаланылуы мүмкін таңбалар көрсетілген. Пайдалану алдында олардың мағынасын түсінетінізді тексеріңіз.



Пайдалану нұсқаулығын оқып шығыңыз.



Тек ЕО елдері үшін
Электр жабдықты немесе батареялар жинағын тұрмыстық қоқыс материалымен бірге қоқысқа лақтырмаңыз! Қоқыс электр және электрондық жабдық, батареялар мен аккумуляторлар және қоқыс батареялар мен аккумуляторлар туралы еуропалық директиваларды және олардың ұлттық заңдардағы жүзеге асырылуын ескере отырып, қызмет көрсету мерзімі біткен электр жабдықты және батареялар мен батареялар жинақтарын бөлек жинау және қоршаған ортаға зиянсыз қайта өңдеу мекемесіне әкелуі керек.



Сақтық ескерту: өрт қаупі бар.

ҚАУІПСІЗДІК ТУРАЛЫ ЕСКЕРТУЛЕР

1. Бұл құрылғыны құрылғыға батареялар жинағын қуат беріп тұрғанда ғана кемпингте пайдалануға болады.
2. Құрылғыдағы желдету саңылауларында кедергіні болдырмаңыз.
3. Еріту процесін тездету үшін өндіруші ұсынғаннан басқа механикалық құрылғыларды немесе басқа құрылғыларды пайдаланбаңыз.
4. Өндіруші ұсынған түрге жатпаса, құрылғының тамақ сақтау бөлімдерінің ішінде электр құрылғыларды пайдаланбаңыз.
5. Бұл құрылғыда тұтанғыш пропеллент бар аэрозоль құтылары сияқты жарылғыш заттарды сақтамаңыз.
6. Қауіпті болдырмау үшін зақымдалған желілік сымды өндіруші, оның қызмет көрсету агенті немесе сол сияқты білікті адамдар ауыстыруы керек.
7. Құрылғыны орналастыру кезінде, қуат сымы шытынамағанына немесе зақымдалмағанына көз жеткізіңіз.
8. Құрылғының артқы жағында бірнеше портативті розеткаларды немесе портативті қуат көздерін орналастырмаңыз.
9. Хладагенттің тізбегін зақымдамаңыз.

МАҢЫЗДЫ ЕСКЕРТУЛЕР

1. Пайдалану алдында пайдалану нұсқаулығын мұқият оқып шығыңыз.
2. Пайдаланылатын кернеу уақымы зауыттық тақтайшада белгіленгенмен бірдей екенін, қуат сымның ашасы розеткаға сай екенін тексеріңіз және розеткаға жерге қосылғанына көз жеткізіңіз.

3. Қуат сымы немесе розетка зақымдалса, я болмаса кез келген басқа электр құрамдастар ақаулы болса, бұл өнімді пайдалануды жалғастырмаңыз. Оны ауыстыруы немесе жөндеуі үшін дилерге немесе жергілікті арнайы техникалық қызмет көрсету желісіне жіберіңіз.
4. Өнімді аударып қоймаңыз немесе 15°-тан көбірек еңкейтпеңіз.
5. Ток соғуын болдырмау үшін құрылғыны суға немесе басқа сұйықтыққа батырмаңыз. Жаңбыр әсерін тигізбеңіз.
6. Пайдаланылып жатпаса немесе таза болмаса, батареяны алыңыз және қуат ашасын розеткадан суырыңыз.
7. Құрылғыны пайдалануы жатқанда, қуат сымның кірісін және шығысын басқа заттардан белгілі бір қашықтықта (шамамен 15 см) ұстау керек, осылайша құрылғының жылуды сейілту әсеріне есер етілмейді.
8. Өндіруші ұсынбаған кез келген аксессуарларды пайдалануға болмайды.
9. Балаларға немесе дене кемістігі бар адамдарға ешбір бағыттаусыз немесе қадағалаусыз пайдалануға рұқсат етпеңіз.
10. Сәтсіз жағдайларды болдырмау үшін құрылғыны жоғары температуралы газ немесе электр плитасының жанына қоймаңыз.
11. Компрессорды зақымдап алмау үшін қуат түймесін жиі (әр ретте кемінде 5 минут) баспаңыз.
12. Өртті немесе қысқа тұйықталуды болдырмау үшін құрылғыға металл фольганы немесе басқа өткізгіш материалдарды салмаңыз.
13. Өнімді тазалау үшін химиялық жуу сұйықтықтарын және қатты құралдарды пайдаланбаңыз.
14. Ашаны «DC IN» кірісіне толығымен кіргізіңіз. Бұлай істемесеңіз, аша деформациялануы немесе өрт туындауы мүмкін.
15. Ашаны кіргізу алдында оттық ұяшығын тазалаңыз. Бұлай істемесеңіз, аша деформациялануы немесе өрт туындауы мүмкін.
16. Құрылғыны көлік жүргізіп жатқанда пайдаланбаңыз. Бұлай істеу сәтсіз жағдайды тудыруы мүмкін.
17. Көлік батареясының қалған сыйымдылығы аз қалғанда, құрылғыны қозғалтқыш қосуды күйде пайдаланыңыз. Құрылғыны пайдаланудан кейін көлік аккумуляторына жүктемені болдырмау үшін оттық ұяшығын розеткадан ажыратыңыз.
18. Айнымалы ток адаптерін және оттық адаптерін теріс пайдаланбаңыз.
19. Айнымалы ток адаптерінің және оттық адаптерінің ашасын тазалаңыз. Ашаға жабысқан су немесе тұз сияқты кір тот тудыруы және нашар өткізгіштікке, деформацияға немесе өртке әкелуі мүмкін.
20. Пайдаланудан кейін бірден айнымалы ток адаптерінің ашасына және оттық адаптеріне тиемеңіз. Олар өте ыстық болуы және теріңізді күйдіруі мүмкін.
21. Құрылғыны бөлшектемеңіз.
22. Құрылғыны пайдалану кезінде көлік батареясын зарядтамаңыз. Өнімге дұрыс емес кернеу қолданылып, істен шығуға немесе өртке әкелуі мүмкін.
23. Құрылғы жанында тұтанғыш бүріккішті пайдаланбаңыз. Бұл өрт тудыруы мүмкін.

24. Пайдалану кезінде құрылғы ішіндегі нәрселерге, әсіресе металдан жасалған нәрселерге, ылғалды қолдармен тиеңіз. Бұлай істеу үсуге әкелуі мүмкін.
25. Ашаны ылғалды немесе майлы қолмен ұстамаңыз. Бұлай істеу ток соғуына әкелуі мүмкін.
26. Құрылғыға дәрілерді немесе оқу материалдарын салмаңыз. Бұл құрылғы температураны қатаң басқаруды қажет ететін материалдарды сақтай алмайды.
27. Бұл өнімді отырғыш немесе орындық ретінде пайдаланбаңыз. Бұл құлауларға және жарақаттарға әкелуі мүмкін.
28. Бұл құрылғы ыстық жерлерде қалдырмаңыз, мысалы күн астындағы көлікте. Бұлай істеу өртке әкелуі мүмкін.
29. Кішкентай балалардың және үй жануарларының осы құрылғымен ойнауына рұқсат етпеңіз. Сақтауға қойғанда, құрылғыны балалардан аулақ ұстаңыз.
30. Құрылғыға тамақ пен сусындарды артық толтырмаңыз. Салқындату өнімділігі азайып, тамақ пен сусындар бүлінуі мүмкін.
31. Тамақ пен сусындарды салқын немесе жылы ұстау кезінде батарея қуаты бітіп қалмауын қадағалаңыз. Ашылған тамақтарды ұзақ уақыт бойы сақтамаңыз. Тамақ және сусындар бүлінуі мүмкін.
32. Жылыту материалдарының немесе газбен жұмыс істейтін құрылғылардың жанында пайдаланбаңыз. Салқындату өнімділігі азаюы немесе газдың жылыстауы өртті тудыруы мүмкін.
33. Құрылғыдан мұзды немесе қырауды кетіру үшін пышақты немесе бұрауышты пайдаланбаңыз. Бұлай істеу құрылғының ішін зақымдауы және ақаулықты тудыруы, я болмаса ішіндегі газ немесе май шығуы мүмкін.
34. Қозғалтқыш генераторының тұрақты ток шығысын қуат көзі ретінде пайдаланбаңыз. Бұлай істеу істен шығуға әкелуі мүмкін.
35. Суды, т.б. тікелей құрылғыға қоймаңыз. Су құрылғының ішіне еніп, ақаулық тудыруы мүмкін. Камера ішінде су жиналса, оны жұмсақ шүберекпен сүртіп алыңыз.
36. Жоғарғы қапқақты жабу және ашу кезінде саусақты қысып алмаңыз.
37. Жылыту режимін пайдаланғанда, оңай бұзылатын заттарды қоймаңыз. Тамақ және сусындар бүлінуі мүмкін.
38. Жылыту режимін пайдаланғанда, құрылғы ішіне қолмен ұзақ уақыт бойы тиеңіз. Төмен температуралық күйіктер алу қаупі бар.
39. Бұл құрылғыны тоңазытқыш көлікте немесе тоңазытқыш камерада пайдаланбаңыз. Тоңазытқыш көлікте немесе тоңазытқыш камерада қыраудың конденсациясы оңай орын алады, бұл су тамшыларының құрылғыға түсуіне және ақаулықтарға әкеледі.
40. Құрылғыға үй жануарлары сияқты тіршілік иелерін салмаңыз. Бұл құрылғы тіршілік иелерін сақтай алмайды.
41. Бүлінген пакетке салқын затты құймаңыз. Салқын зат құрылғыға ағып, құрылғының металл бөлігі коррозияға ұшырауы мүмкін. Салқын зат ақса, оны дымқыл жұмсақ шүберекпен сүртіп алыңыз, содан кейін жұмсақ шүберекпен құрғатып сүртіп алыңыз.
42. Құрылғы салмағына байланысты тәсіп қалмауы үшін иық белдігін берік түрде бекітіңіз. Әйтпесе құрылғы құлауы және жарақатқа әкелуі мүмкін.
43. Құрылғыға тамақты және сусындарды салғанда, салқын немесе ыстық нәрсені алдын ала салыңыз. Бұл құрылғы қысқа уақытта суыта немесе жылыта алмайды.
44. Құрылғыны көлікте пайдаланғанда, құрылғыны жұқсалғыш кеңістігі немесе артқы отырғыштың табандары сияқты тұрақты жерге орнатып, бекітіңіз. Құрылғыны тұрақсыз күйдегі отырғышқа қоймаңыз. Көлік жүргізу кезінде көлік кенет оталса немесе тоқтаса, құрылғы құлап, жылжып, жарақатқа әкелуі мүмкін.
45. Ұстап жүргенде құрылғыны қатты ұстаңыз. Әйтпесе құрылғы құлауы және ақаулық тудыруы немесе аяқтарыңызға құлап, жарақаттауы мүмкін.
46. Құрылғыны қоқысқа лақтыру.



Бұл белгі бұл өнімді бүкіл ЕО аймағында басқа тұрмыстық қоқыстармен бірге қоқысқа лақтырмау керектігін көрсетеді. Қоқысқа басқарусыз қоқысқа лақтырудан қоршаған ортаға немесе адамдардың денсаулығына ықтимал зиянды болдырмау үшін материалдық ресурстарды экологияға зиянсыз түрде қайта пайдалануды ілгерілету үшін жауапкершілік алып, оны қайта өңдеуге тапсырыңыз. Оқшаулағыш газ тұтанғыш. Құрылғыны қоқысқа лақтырғанда, тек өкілетті қоқысты лақтыру орталығына апарыңыз. Жалын әсерін тигізбеңіз.

Батареядан жұмыс істейтін құрылғыға қатысты қауіпсіздік туралы ескертулер

Батареядан жұмыс істейтін құрылғыны пайдалану және күту

1. Кездейсоқ іске қосылуын болдырмаңыз. Батареялар жинағына қосу, құрылғыны көтеру немесе алып жүру алдында ауыстырып-қосқыш өшірулі күйде екеніне көз жеткізіңіз. Құрылғыны саусақты ауыстырып-қосқышқа қойып алып жүру немесе ауыстырып-қосқышы қосулты құрылғының қуатын қосу сәтсіз жағдайларға әкеледі.
2. Кез келген реттеулер жасау, аксессуарларды ауыстыру немесе құрылғыны сақтауға қою алдында батареялар жинағын құрылғыдан ажыратыңыз. Мұндай алдын алатын қауіпсіздік шаралары құрылғының кездейсоқ іске қосылуы қаупін азайтады.
3. Тек өндіруші көрсеткен зарядтағышпен зарядтаңыз. Батареялар жинағының бір түріне жарамды зарядтағыш басқа батареялар жинағымен бірге пайдаланғанда өрт қаупін тудыруы мүмкін.
4. Құрылғыларды тек арнайы белгіленген батареялар жинақтарымен бірге пайдаланыңыз. Кез келген басқа батареялар жинақтарын пайдалану жарақат алу және өрт қаупін тудыруы мүмкін.
5. Батареялар жинағы пайдаланылып жатпағанда, бір клеммадан екіншісіне қосылымды жасауы мүмкін басқа металл заттардан, мысалы, қағаз қыстырғыштардан, тиындардан, кілттерден, шегелерден, бұрандалардан немесе басқа шағын металл заттардан аулақ ұстаңыз. Батареяның түйіспе тұстарын қысқа тұйықтау күйіктерге немесе өртке әкелуі мүмкін.

6. Шарттарға сай емес жағдайларда батареядан сұйықтық шығуы мүмкін; оған тиеміз. Оған кездейсоқ тисеңіз, сумен шайыңыз. Сұйықтық көздерге тисе, бұған қоса медициналық көмекке жүгінізіз. Батареядан шыққан сұйықтық тітіркенуге немесе күйіктерге әкелуі мүмкін.
7. Зақымдалған немесе өзгертілген батареялар жинағын немесе құрылғыны пайдаланбаңыз. Зақымдалған немесе өзгертілген батареялар болжауға келмейтін түрде жұмыс істеп, өртке, жарылысқа немесе жарақат қаупіне әкелуі мүмкін.
8. Батареялар жинағына немесе құрылғыға оттың немесе артық температураның әсерін тигізбеңіз. Оттың немесе 130 °C-тан жоғары температураның әсерін тигізу жарылысқа әкелуі мүмкін.
9. Зарядтау туралы барлық нұсқауларды орындаңыз және батареялар жинағын немесе құрылғыны нұсқауларда көрсетілген температуралар ауқымынан тыс зарядтамаңыз. Тиісті емес немесе көрсетілген ауқымнан тыс температураларда зарядтау батареяны зақымдауы және өрт қаупін арттыруы мүмкін.
10. Қызмет көрсетуді білікті жөндеуші тек бірдей ауыстыру бөлшектерін пайдаланып орындауы керек. Бұл осы өнімнің қауіпсіздігінің сақталуын қамтамасыз етеді.
11. Пайдалану және күту туралы нұсқауларда көрсетілген болмаса, құрылғыны немесе батареялар жинағын өзгертпеңіз немесе жөндеуге әрекеттенбеңіз.
7. Тіпті қатты зақымдалған немесе толығымен тозған болса да, батарея картриджын теспеңіз. Отта батарея картриджы жарылуы мүмкін.
8. Батареяны түсіріп алмаңыз немесе соқпаңыз.
9. Зақымдалған батареяны пайдаланбаңыз.
10. Ішіндегі литий-ионды батареяларға қауіпті тауарлар туралы заңнаманың талаптары қолданылады. Коммерциялық тасымалдаулар үшін, мысалы, үшінші тараптардың, қайта бағыттау агенттерінің, орауыштағы және жапсырмалардағы арнайы талаптарды орындау керек. Затты жөнелтуге дайындау үшін қауіпті материалдар жөніндегі маманнан кеңес алу керек. Сондай-ақ егжей-тегжейлі ұлттық ережелерді сақтаңыз. Түйіспелерді лентамен жабыңыз және батареяны орауышта қозғалмайтындай ораңыз.
11. Қоқысқа лақтыру алдында батарея картриджын құрылғыдан шығарыңыз және қауіпсіз жерде қоқысқа лақтырыңыз. Батареяны қоқысқа лақтыруға қатысты жергілікті ережелерді сақтаңыз.
12. Батареяларды тек Makita көрсеткен өнімдерде пайдаланыңыз. Батареяларды талаптарға сай емес өнімдерде орнату өртке, артық қызуға, жарылысқа немесе электролиттің ағуына әкелуі мүмкін.
13. Құрылғы ұзақ уақыт бойы пайдаланылмаса, батареяны құрылғыдан шығару керек.

Батарея картриджына қатысты қауіпсіздік туралы маңызды нұсқаулар

1. Батарея картриджын пайдалану алдында (1) батарея зарядтағышындағы, (2) батареядағы және (3) батареяны пайдаланатын өнімдегі барлық нұсқауларды және сақтық белгілерді оқып шығыңыз.
2. Батарея картриджын бөлшектемеңіз.
3. Жұмыс уақыты тым қысқа болып кетсе, пайдалануды бірден тоқтатыңыз. Бұл қызып кету, ықтимал күйіктер және тіпті жарылыс қаупіне әкелуі мүмкін.
4. Көздеріңізге электролит кірсе, оларды таза сумен шайыңыз және бірден медициналық көмек алыңыз. Бұл көру қабілетінің жоғалуына әкелуі мүмкін.
5. Батарея картриджын қысқа тұйықтамаңыз:
 - (1) Клеммаларға ешбір өткізгіш материалмен тиеміз.
 - (2) Батарея картриджын шегелер, тиындар, т.б. сияқты басқа металл заттар бар контейнерде сақтамаңыз.
 - (3) Батарея картриджына судың немесе жаңбырдың әсерін тигізбеңіз.

Батареяның қысқа тұйықталуы үлкен ток ағынына, қызып кетуге, ықтимал күйіктерге және тіпті бұзылуға әкелуі мүмкін.
6. Құрылғыны және батарея картриджын температура 50°C-қа (122°F) жетуі немесе одан асуы мүмкін жерлерде сақтамаңыз және пайдаланбаңыз.

ОСЫ НҰСҚАУЛАРДЫ САҚТАП ҚОЙЫҢИЗ.

▲САҚТЫҚ ЕСКЕРТУ: тек түпнұсқалық Makita батареяларын пайдаланыңыз. Түпнұсқалық емес Makita батареяларын немесе өзгертілген болуы мүмкін батареяларды пайдалану батареяның жарылуына әкеліп, өрттерге, жарақатқа және зақымға әкелуі мүмкін. Сондай-ақ бұл Makita құрылғысының және зарядтағышының Makita кепілдігінің күшін жояды.

Батареяның қызмет көрсету мерзімін максималды ету туралы кеңестер

1. Батарея картриджын толығымен зарядсыздану алдында ауыстырыңыз. Құрылғы қуаты азырақ екенін байқағанда, әрқашан құрылғы жұмысын тоқтатыңыз және батарея картриджын зарядтаңыз.
2. Толығымен зарядталған батарея картриджын ешқашан зарядтамаңыз. Артық зарядтау батареяның қызмет көрсету мерзімін қысқартады.
3. Батарея картриджын 10 °C - 40 °C (50 °F - 104 °F) бөлме температурасында зарядтаңыз. Зарядтау алдында ыстық батарея картриджын суытыңыз.
4. Ұзақ уақыт бойы пайдаланбасаңыз (алты айдан көбірек), батарея картриджын зарядтаңыз.

БӨЛІКТЕРДІҢ СИПАТТАМАСЫ

► 1-сур.

1	Басқару тақтасы	2	Батарея қақпағы	3	Жоғарғы қақпақтың ілгегі
4	Жоғарғы қақпақ	5	Тұтқа	6	Ұстап жүру тұтқасы
7	Ашқыш	8	Сүзгі қақпағы	9	Дөңгелек
10	«DC IN» ұяшығы	11	Температураны қосу түймесі	12	Қуат түймесі
13	Салқындату/жылыту ауыстырып-қосқыш түймесі	14	Температура дисплейі	15	Батарея индикаторы
16	Температураны азайту түймесі	-	-	-	-

ПАЙДАЛАНУ

1. Қуат көзін қосу

A) Батарея

▲САҚТЫҚ ЕСКЕРТУ: батарея картриджын орнату немесе алу алдында әрқашан құралды өшіріңіз.

▲САҚТЫҚ ЕСКЕРТУ: батарея картриджын орнатқанда немесе алғанда құралды және батарея картриджын қатты ұстаңыз. Құралды және батарея картриджын қатты ұстамасаңыз, олар қолдарыңыздан шығып кетуі және құрал мен батарея картриджының зақымдалуына және жарақат алуға әкелуі мүмкін.

Батарея картриджын орнату үшін батарея қақпағын ашыңыз.

Батарея картриджындағы тілді корпусты ойықпен туралап, орнына сырғытып түсіріңіз. Оны «шырт» еткен дыбыспен орнында құлыпталғанша соңына дейін салыңыз. Содан кейін батарея қақпағын жабыңыз.

Батарея картриджын алу үшін картридждың алдындағы түймені сырғыта отырып, оны құрылғыдан сырғытып алыңыз.

► 2-сур.

► 1. Қызыл индикатор 2. Түйме 3. Батарея картриджы

▲САҚТЫҚ ЕСКЕРТУ: батарея картриджын әрқашан қызыл индикатор көрінбейтін болғанша орнатыңыз. Олай болмаса, ол құралдан кездейсоқ түсіп қалып, сізді немесе айналаңыздағы біреуді жарақаттауы мүмкін.

▲САҚТЫҚ ЕСКЕРТУ: батарея картриджын күшпен орнатпаңыз. Картридж оңай сырғып кірмесе, ол дұрыс салынып жатқан жоқ.

ЕСКЕРТПЕ: құрылғы жұмыс істеу үшін бір батарея картриджын пайдаланғанымен, екіге дейін батарея картриджын орнатуға болады.

B) Айнымалы ток адаптері (Тек демалыс көлігі үшін пайдалануға арналған)

Құрылғыны айнымалы ток қуатымен пайдаланғанда, құрылғымен бірге қамтамасыз етілген айнымалы ток адаптерін пайдаланыңыз. Ашаны құрылғының «DC IN» кірісіне қосыңыз, содан кейін екінші соңын шығысқа қосыңыз.

C) Оттық адаптері

Құрылғыны оттық ұяшығынан пайдаланғанда, құрылғымен бірге қамтамасыз етілген оттық адаптерін пайдаланыңыз. Ашаны құрылғының «DC IN» кірісіне қосыңыз, содан кейін екінші соңын оттық ұяшығына қосыңыз.

▲САҚТЫҚ ЕСКЕРТУ: ашаны «DC IN» кірісіне толығымен кіргізіңіз. Бұлай істемесеңіз, аша деформациялануы немесе өрт туындауы мүмкін.

▲САҚТЫҚ ЕСКЕРТУ: қуат сымы розеткаға қосылмаған кезде, әрқашан «DC IN» розетка қақпағын қатты жабыңыз.

ЕСКЕРТУ: Электір жабдықтары батарея қорабын орнатқан жағыдайда 24 сағат жүргеннен кейін, батарея қорабы төк көзін ездiгiнен жауып, батарея қорабын қорғайды. Мұндай жағдайда электр жабдықтары батарея тоқ көзі арқылы қалыпты жұмыс істей алмайды, оның үстіне батарея көрсеткіш шырағы сөнеді.

Егер батерияның тоқ көзін қалпына келтіру қажет болса, батарея қорабын алып қайтадан орнату керек.

ЕСКЕРТПЕ: құрылғы қуат көзін ауыстырғанда, компрессор өзін қорғау үшін шамамен 3 минутқа тоқтайды.

ЕСКЕРТПЕ: құрылғыны өшіргеннен кейін компрессорды қайта іске қосуға шамамен 3 минут кетеді, өйткені компрессор қорғалған.

2. Құрылғыны қосу

Құрылғыны қосу үшін қуат түймесін басыңыз. Құрылғыны өшіру үшін қуат түймесін қайтадан басыңыз.

3. Салқындату/жылыту режимін ауыстыру

Жұмыс режимін ауыстыру үшін салқындату/жылыту ауыстырып-қосқыш түймесін басыңыз.

Температура дисплейінде басқару температурасы жыпылықтайды.

- Құрылғы салқындату режимінде жұмыс істегенде, басқару температурасы -18°C , -10°C , 0°C , 5°C немесе 10°C (0°F , 15°F , 30°F , 40°F немесе 50°F) болады.
- Құрылғы жылыту режимінде жұмыс істегенде, басқару температурасы 55°C немесе 60°C (130°F немесе 140°F) болады.

4. Басқару температурасын таңдау

Басқару температурасын таңдау үшін температураны қосу түймесін немесе температураны азайту түймесін басыңыз.

Құрылғы салқындатуды/жылытуды пайдаланбаудан 5 секундтан кейін бастайды, осыдан кейін басқару температурасы жыпылықтауын тоқтатады және температура дисплейі ағымдағы температураны көрсетеді.

Құрылғы ағымдағы температура басқару температурасына жеткенде салқындатуды/жылытуды тоқтатады.

Тиімді салқындату туралы кеңестер

Жоғарғы қақпақты ұзақ уақыт бойы ашық қалдыру камерадағы температураның айтарлықтай көтерілуіне әкелуі мүмкін.

- Азық-түлік пен қол жетімді дренаж жүйелерімен жанасатын беттерді жүйелі түрде тазалап тұрыңыз.
- Шикі ет пен балықты басқа тамаққа тимеуі үшін камерада қолайлы контейнерлерде сақтаңыз.
- Егер камера ұзақ уақытқа бос қалдырылса:
 - Құрылғыны өшіріңіз.
 - Камераны ерітіңіз.
 - Камераны тазалаңыз және кептіріңіз.
 - Камерада зеңнің пайда болуының алдын алу үшін жоғарғы қақпақты ашық қалдырыңыз.

ФУНКЦИЯ

Қалған батарея қуатын көрсету

Батарея индикаторы қалған батарея сыйымдылығын көрсетеді.

Қалған батарея сыйымдылығы келесі кесте түрінде көрсетіледі.

Батарея индикаторының күйі	Қалған батарея сыйымдылығы
 Қосулы  Өшірулі	
	50% - 100%
	20% - 50%
	0% - 20%
 (Жыпылықтауда)	Батареяны зарядтау

(Тек индикаторы бар батарея картридждары үшін)

Қалған батарея қуатын көрсетуі үшін батарея картриджындағы тексеру түймесін басыңыз. Индикаторлық шамдар бірнеше секунд бойы жанады.

► 3-сур.

► 1. Индикаторлық шамдар 2. Тексеру түймесі

Индикаторлық шамдар			Қалған қуат
Жанып тұр	Өшірулі	Жыпылықтауда	
			75% - 100%
			50% - 75%
			25% - 50%
			0% - 25%
			Батареяны зарядтаңыз.
			Батарея ақаулы болуы мүмкін.

ЕСКЕРТПЕ: пайдалану жағдайларына және қоршаған ортаның температурасына байланысты, индикатор іс жүзіндегі қуаттан азғантай өзгешеленуі мүмкін.

Құрылғыны/батареяны қорғау жүйесі

Құрылғы қорғау жүйесімен жабдықталған. Бұл жүйе құрылғының және батареяның қызмет көрсету мерзімін ұзарту үшін қуатты автоматты түрде өшіреді. Құрылғы немесе батарея келесі жағдайлардың біреуіне ұшыраса, құрылғы пайдалану кезінде автоматты түрде тоқтатылады.

1. Батареяны артық зарядсыздандудан қорғау

Батарея сыйымдылығы төмендегенде, құрылғы автоматты түрде тоқтайды. Батарея индикаторы батареяны зарядтау керектігін көрсетеді. Батареяларды құрылғыдан алыңыз және батареяларды зарядтаңыз.

2. Артық токтан қорғау

Құрылғы әдеттен тыс жоғары токты тартатындай түрде пайдаланылса, құрылғы автоматты түрде тоқтайды. Бұл жағдайда құрылғыға артық жүктеме түсуіне әкелген қолданысты тоқтатыңыз. Содан кейін қайта іске қосу үшін құрылғыны қосыңыз.

3. Көлік кірісін қорғау

Көліктің кіріс кернеуі номиналды кернеуден төмен болған кезде, бұл қорғау жүйесі құрылғыны өшіреді және температура дисплейі «F3» жазуын көрсетеді және дыбыстық сигнал шығарады.

4. Артық кернеуден қорғау

Кіріс кернеу номиналды кернеуден төмен болған кезде, бұл қорғау жүйесі құрылғыны өшіреді және температура дисплейі «F4» жазуын көрсетеді және дыбыстық сигнал шығарады.

5. Қысқа тұйықталудан қорғау

Қысқа тұйықталу жағдайында тізбекте қысқа тұйықталудан қорғау функциясы бар. Бұл жағдайда құрылғыны Makita өкілетті немесе зауыттық сервистік орталықтарына апарыңыз.

Еңкеюден қорғау функциясы

Құрылғы еңкеюден қорғау функциясымен жабдықталған. Құрылғыны салқындату режимінде пайдаланғанда, құрылғы келесі бұрыштардың біреуіне қойылса, құрылғы автоматты түрде өшеді.

A) Құрылғы суретте A-1 деп көрсетілгендей жерге параллель бұрыштан 30°-тан көбірек еңкейсе, құрылғы өшіріледі және температура дисплейі біраз уақыт бойы «F1» жазуын көрсетеді.

Құрылғы жерге параллель күйге оралғаннан кейін қайта іске қосуға 3 минут кетеді.

Құрылғы суретте A-2 деп көрсетілгендей жерге параллель бұрыштан 70°-тан көбірек еңкейсе, құрылғы өшіріледі және температура дисплейі қайта іске қосқанша «F6» жазуын көрсетеді.

Құрылғы жерге параллель күйге оралғаннан кейін қайта іске қосуға 2 сағат кетеді.

► 4-сур.

B) Құрылғы суретте B-1 деп көрсетілгендей жерге параллель бұрыштан 30°-тан көбірек еңкейсе, құрылғы өшіріледі және температура дисплейі біраз уақыт бойы «F1» жазуын көрсетеді. Құрылғы жерге параллель күйге оралғаннан кейін қайта іске қосуға 3 минут кетеді.

Құрылғы суретте B-2 деп көрсетілгендей жерге параллель бұрыштан 40°-тан көбірек еңкейсе, құрылғы өшіріледі және температура дисплейі қайта іске қосқанша «F6» жазуын көрсетеді.

Құрылғы жерге параллель күйге оралғаннан кейін қайта іске қосуға 2 сағат кетеді.

► 5-сур.

C) Құрылғы суретте C-1 деп көрсетілгендей жерге параллель бұрыштан 30°-тан көбірек еңкейсе, құрылғы өшіріледі және температура дисплейі біраз уақыт бойы «F1» жазуын көрсетеді. Құрылғы жерге параллель күйге оралғаннан кейін қайта іске қосуға 3 минут кетеді.

Құрылғы суретте C-2 деп көрсетілгендей жерге параллель бұрыштан 70°-тан көбірек еңкейсе, құрылғы өшіріледі және температура дисплейі қайта іске қосқанша «F6» жазуын көрсетеді. Құрылғы жерге параллель күйге оралғаннан кейін қайта іске қосуға 2 сағат кетеді.

► 6-сур.

D) Құрылғы суретте D-1 деп көрсетілгендей жерге параллель бұрыштан 30°-тан көбірек еңкейсе, құрылғы өшіріледі және температура дисплейі біраз уақыт бойы «F1» жазуын көрсетеді. Құрылғы жерге параллель күйге оралғаннан кейін қайта іске қосуға 3 минут кетеді.

Құрылғы суретте D-2 деп көрсетілгендей жерге параллель бұрыштан 70°-тан көбірек еңкейсе, құрылғы өшіріледі және температура дисплейі қайта іске қосқанша «F6» жазуын көрсетеді.

Құрылғы жерге параллель күйге оралғаннан кейін қайта іске қосуға 2 сағат кетеді.

► 7-сур.

E) Құрылғы жерге параллель бұрыштан 180°-тан көбірек еңкейсе, құрылғы өшіріледі және температура дисплейі қайта іске қосқанша «F6» жазуын көрсетеді. Құрылғы жерге параллель күйге оралғаннан кейін қайта іске қосуға 2 сағат кетеді.

USB арқылы зарядтау

Батарея бөлімінде USB порты бар. Пайдалану күйінде USB порты 5 В кернеуді үздіксіз шығарады.

Жад функциясы

Басқару температурасын орнатудан кейін пайдаланушы 5 секунд ішінде пайдаланбаса, ағымдағы параметр жатталады. Келесі рет құрылғы сол параметрмен іске қосылады.

Температура бірлігін ауыстыру

°C (Цельсий бойынша градус) немесе °F (Фаренгейт бойынша градус) температура бірлігіне процедураны орындау арқылы ауысуға болады.

1. Құрылғыны қосыңыз.
2. Құрылғы (°C немесе °F) жыпылықтай бастағанша салқындату/жылыту ауыстырып-қосқыш түймесін басыңыз.
3. Бірлікті таңдау үшін температураны қосу түймесін немесе температураны азайту түймесін басыңыз.
4. Салқындату/жылыту ауыстырып-қосқыш түймесін басыңыз немесе құрылғыны 5 секундқа ешбір әрекетсіз қалдырыңыз. Бірлікті таңдау аяқталды.

Иық белдігі

1. Белдікті сол және оң тұтқалар арқылы өткізіңіз.
2. Белдіктің тоғасын салыңыз.

► 8-сур.

Қате коды

Белгілі бір қателер үшін температура дисплейі келесі коды көрсетеді.

Қате коды	Мәселе
F1	Еңкеюден қорғау белсенді. Еңкеюден қорғау функциясының бөлімін қараңыз.
F2	Батарея таусылуда.
F3	Кіріс кернеу төмен. Келік кірісін қорғау туралы бөлімді қараңыз.
F4	Кіріс кернеу жоғары. Артық кернеуден қорғау бөлімін қараңыз.
F5	Құрылғыдағы датчикте бірдеңе дұрыс емес. Құрылғыны Makita өкілетті немесе зауыттық сервистік орталықтарына апарыңыз.
F6	Еңкеюден қорғау белсенді. Еңкеюден қорғау функциясының бөлімін қараңыз.

ТЕХНИКАЛЫҚ ҚЫЗМЕТ КӨРСЕТУ

▲САҚТЫҚ ЕСКЕРТУ: тексеруді немесе техникалық қызмет көрсетуді орындауға әрекеттену алдында өрқашан құрылғы өшірулі, розеткадан ажыратылған және батарея картриджы алынғанын тексеріңіз.

ЕСКЕРТУ: газолінді, бензинді, сұйылтқышты, алкогольді немесе сол сияқтыны ешқашан пайдаланбаңыз. Өңсіздену, пішіннің өзгеруі немесе жарықтар орын алуы мүмкін.

Өнімнің ҚАУІПСІЗДІГІН және СЕНІМДІЛІГІН сақтау үшін жөндеуді, кез келген басқа техникалық қызмет көрсетуді Makita өкілетті немесе зауыттық сервистік орталықтары өрқашан Makita ауыстыру бөлшектерін пайдаланып орындаулары керек.

Тазалау

- Камерадағы май дақтарын жүйелі түрде тазалап тұрыңыз.
- Жағымсыз иісті болдырмау үшін камера ішін тазалаңыз.
- Салқындату тиімділігін жақсарту үшін сүзгідегі шаңды жүйелі түрде тазалап тұрыңыз.
- Жоғарғы қақпақтың тығыздау лентасы оңай ластанады, уақтылы тазалап тұрыңыз.

Еріту

Еріту үшін қуатты өшіріңіз және мұз ерігенше күтіңіз. Содан кейін суды сүртіп алыңыз.

Сүзгіні тазалау

1. Сырғитын қақпақты суретте көрсетілген көрсеткі бағытында басыңыз, содан кейін сүзгі қақпағын алыңыз.
► **9-сур.**
2. Сүзгіні алыңыз, сүзгіні тазалаңыз, содан кейін сүзгіні сүзгі қақпағына қайта орнатыңыз.
3. Сүзгі қақпағын қайта орнатыңыз.
► **10-сур.**

ҚОСЫМША АКСЕССУАРЛАР

▲САҚТЫҚ ЕСКЕРТУ: бұл аксессуарлар немесе тіркемелер осы нұсқаулықта көрсетілген Makita құралымен бірге пайдалануға ұсынылады. Кез келген басқа аксессуарларды немесе тіркемелерді пайдалану адамдардың жарақат алу қаупін тудыруы мүмкін. Аксессуарды немесе тіркемені тек өзінің мақсатына сай пайдаланыңыз.

Осы аксессуарларға қатысты қосымша мәліметтер алу үшін кез келген көмек керек болса, жергілікті Makita сервистік орталығынан сұраңыз.

- Makita түпнұсқалық батареясы және зарядтағышы

ЕСКЕРТПЕ: бұл тізімдегі кейбір заттар құрал орауышында стандартты аксессуарлар түрінде қосылуы мүмкін. Олар елден елге ерекшеленіп отыруы мүмкін.

警告

若已接受有關安全使用本設備之監督或指導，並能理解本設備之危險性，則本設備可由 8 歲以上的兒童以及肢體、感覺或精神能力較弱或缺乏經驗與知識的人員使用。兒童不得把玩本設備。在無人監督的情況下，兒童不得進行清潔和使用者維護。

規格

型號：		DCW180	
容量		20L	
輸入	電池組	直流電 18V	
	交流電變壓器	請參閱交流電變壓器的說明。 (輸入電壓因國家/地區而異。)	
	點煙器轉接頭	直流電 12V/24V	
抗震保護等級		III	
氣候類型		SN/N/ST/T	
隔熱材料 / 發泡材料		聚氯酯發泡材/環戊烷 (C ₅ H ₁₀)	
冷媒		R-1234yf (26 g)	
運轉功率		冷卻功率 90W、加熱功率 42W	
尺寸	外部尺寸	623 mm (長) X 341 mm (寬) X 371.5 mm (高)	
	箱體內部	323 mm (長) X 240 mm (寬) X 261 mm (高)	
淨重		14.3kg (含兩顆電池)/13.0kg (不含電池)	
保護等級		IPX4 (僅限以電池組供電時)	
運作時間* (使用 BL1860B x1)	30°C (85°F) 環境溫度	-18°C (0°F) 控制溫度	2.5 小時
		5°C (40°F) 控制溫度	8.5 小時
	0°C (30°F) 環境溫度	60°C (140°F) 控制溫度	2 小時
適用的電池組		BL1815N/BL1820/BL1820B/BL1830/BL1830B/BL1840/BL1840B/BL1850/BL1850B/BL1860B	
適用的充電器		DC18RC/DC18RD/DC18RE/DC18SD/DC18SE/DC18SF/DC18SH	

* 運作時間為估計值，可能會因電池類型、充電狀態及使用情況而異。

- 由於我們持續進行研發計畫，上述規格如有變更，恕不另行通知。
- 各國家/地區的規格可能不同。
- 您所在的區域可能無法取得上述的部分電池組與充電器。

警告：請務必使用上方列出的電池組與充電器。使用其他電池組與充電器可能會導致受傷和/或火災。

符號

以下是本設備可能使用的符號。在使用前請務必了解這些符號的意義。



閱讀使用說明書。



Ni-MH
Li-Ion

僅適用於歐盟國家
請勿將電子設備或電池組與家庭廢棄物一併丟棄！依據歐盟指令有關廢棄電子電氣設備，以及電池、蓄電池、廢電池和廢蓄電池，及其根據國家法律實施之規定，已達到使用壽命的電氣設備、電池和電池組，必須分開收集並送回符合環保規定的回收設施。



小心：有發生火災的風險。

安全警告

1. 本設備僅在由電池組供電時才適合於露營使用。
2. 請保持本設備的通風口通暢無阻。
3. 除製造商建議的方法之外，請勿使用機械裝置或其他方式加速除霜過程。
4. 請勿在其食物儲藏箱內使用電器，除非製造商建議使用該電器。
5. 請勿於本設備中存放易燃推進劑等爆炸性物質，例如噴霧罐。
6. 如果電源線損壞，必須由製造商、其服務代理商或類似的合格人員更換，以避免危險。
7. 設置本設備時，請確保電源線未受到擠壓或損壞。
8. 請勿在本設備後方放置多個可攜式電源插座或可攜式電源供應器。
9. 請勿使冷媒迴路受到損壞。
3. 當電源線或插座損壞或任何其他電氣組件發生故障時，請勿繼續使用本產品。將其送至經銷商或當地的特別維護網以進行更換或維修。
4. 請勿將本產品上下顛倒放置，或將其傾斜超過 15°。
5. 請勿將設備浸入水中或其他液體中以預防觸電。請勿讓本產品曝露於雨中。
6. 未使用或清潔時，請取出電池並拔掉電源插頭。
7. 操作本設備時，電源線的入口和出口應與其他物品保持一定距離（約 15cm），以免影響機器的散熱效果。
8. 請勿使用非製造商建議的任何配件。
9. 請勿在沒有任何指導或監督的情況下，讓兒童或身障人士進行操作。
10. 請勿將本設備放在高溫氣體或電爐旁，以免發生意外。
11. 請勿頻繁啟動電源按鈕（每次至少 5 分鐘），以免壓縮機損壞。
12. 請勿將金屬箔或其他導電材料插入設備中，以免引起火災或短路。
13. 請勿使用化學清洗液和硬質工具清潔本產品。
14. 請將插頭完全插入「DC IN」（直流輸入）插孔。否則可能會導致插頭變形或引起火災。
15. 請在插入插頭之前，清潔點煙器插座。否則可能會導致插頭變形或引起火災。
16. 請勿在駕駛時操作本設備。否則可能會發生意外。
17. 當汽車的剩餘電池電量變小時，請在引擎運轉的情況下使用本設備。請在使用本設備後，拔下點煙器插座，以免將其負載施加於汽車電池上。
18. 請勿濫用交流電變壓器與點煙器轉接頭。
19. 清潔交流電變壓器的插頭與點煙器轉接頭。如有水或鹽之類的污垢附著於插頭，可能會導致生鏽、導電性變差、變形或起火。
20. 請勿在操作之後立即觸碰交流電變壓器的插頭與點煙器轉接頭。它們的溫度可能很高而導致皮膚燙傷。
21. 請勿拆卸本設備。
22. 使用本設備時，請勿為汽車電池充電。可能會有不適合的電壓施加至本產品，因而導致故障或起火。
23. 請勿在本設備附近使用易燃性噴霧器。否則可能會發生火災。

重要注意事項

1. 請在使用前詳細閱讀使用說明書。
2. 檢查使用的電壓範圍是否與銘牌標示的電壓範圍相同，電源線插頭是否與插座匹配，並確保插座已確實接地。

24. 在操作過程中，請勿用潮濕的手觸碰設備內部的物品，特別是金屬物品。否則可能會導致凍傷。
25. 請勿用潮濕或油膩的手拿取插頭。否則可能會導致觸電。
26. 請勿將藥品或學術資料放在本設備中。本設備無法儲存需要嚴格控制溫度的物品。
27. 請勿將本產品做為梯子或椅子使用。否則可能會導致跌倒或受傷。
28. 請勿將本設備放置於高溫場所，例如陽光下的汽車內。否則可能會發生火災。
29. 請勿讓小孩與寵物將本設備當做玩具使用。存放本設備時，請放在兒童接觸不到的地方。
30. 請勿在設備中放入過量的食物與飲料。否則冷卻效能可能會降低，導致食物與飲料腐壞。
31. 將食物和飲料保冷或保溫時，請小心不要耗盡電池的電量。請勿長期存放已開封的食物。否則食物與飲料可能腐壞。
32. 請勿在加熱材料或燃氣設備附近使用。否則冷卻效能可能會降低，或氣體洩漏可能會導致火災。
33. 請勿使用刀子或螺絲起子移除本設備中的冰或霜。這麼做可能會損壞設備內部並導致故障，或者所含的氣體或機油可能會濺出。
34. 請勿將引擎發電機的直流輸出 (DC) 做為電源使用。否則可能會導致故障。
35. 請勿將水等液體直接倒入本設備中。否則水可能會流入本設備內部並導致故障。如果箱體內部有積水，請用軟布擦拭乾淨。
36. 關閉和打開上蓋時，請注意不要夾傷手指。
37. 以加熱模式運轉時，請勿放置容易腐爛的物品。否則食物與飲料可能腐壞。
38. 以加熱模式運轉時，請勿長時間用手觸摸設備內部。否則則可能有低溫燙傷的風險。
39. 請勿在冷藏車或冷藏室內使用本設備。冷藏車和冷藏室內容易結露，導致水滴落在設備上並導致故障。
40. 請勿將寵物等動物放入設備中。本設備無法存放動物。
41. 請勿將保冷劑放置於破損的袋子中。如果保冷劑洩漏至設備中，設備的金屬部分可能會腐蝕。如果保冷劑洩漏，請使用濕的軟布擦拭，然後再以軟布擦乾。
42. 請確實固定肩帶，使設備不會因為其重量而墜落。否則本設備可能會掉落並導致受傷。
43. 將食物與飲料放入本設備時，請事先放置冷卻或加热的物品。本設備無法在短時間內冷卻或加熱。
44. 在車內使用本設備時，請務必將本設備安裝於行李箱或後座地板等穩定處，並加以固定。請勿將本設備置於不穩定的座椅上。如果汽車在行駛過程中突然起步或停止，設備可能會掉落並移動，並因此導致受傷。
45. 在攜帶本設備時，請確實抱穩本設備。否則本設備可能會掉落並導致故障，或者掉落至腳上並造成受傷。
46. 處置本設備。



此標誌標識此產品不應與歐盟地區的其他家庭廢棄物一併處理。為防止未妥善控制的廢棄物處理方式可能對環境或人類健康造成危害，請以負責的方式進行回收以促進物質資源的永續利用。
絕緣吹氣為可燃物。處置本設備時，請務必在授權廢棄物處理中心處理。請勿將本設備丟入火焰中。

電池供電設備的安全警告

電池供電設備的使用與保養

1. 防止意外啟動。在連接電池組、拿起或搬運設備之前，請確認開關位於關閉位置。搬運設備時如果將手指放在開關上，或在開關位於開啓位置時供電給設備，都可能會導致發生意外。
2. 進行任何調整、更換配件或存放設備之前，請從設備上斷開電池組的連接。上述預防性安全措施可降低意外啟動設備的風險。
3. 請務必以製造商指定的充電器進行充電。適用於特定類型電池組的充電器如果用於其它類型電池組，可能會有發生火災的風險。
4. 請務必使用專為本設備設計的電池組。使用其他電池組可能會導致受傷和火災。
5. 電池組未使用時，請使其遠離金屬物體，例如迴紋針、硬幣、鑰匙、釘子、螺絲或其他小型金屬物體，這些物體可能會導致兩個端子連通。電池端子如果短路，可能會導致燃燒或火災。
6. 在惡劣的條件下，液體可能會從電池中噴出；請避免接觸。如果意外接觸到，請用水沖洗。如果液體接觸到眼睛，請另行尋求醫療協助。從電池中噴出的液體可能會造成刺激或灼傷。

- 請勿使用已損壞或改裝的電池組或設備。已損壞或改裝的電池可能出現不可預知的結果，進而導致起火、爆炸或受傷等風險。
- 請勿使電池組或設備曝露於火焰中或使其過熱。曝露於火焰中或高於 130°C 的溫度可能會引起爆炸。
- 請遵守所有充電說明，並且請勿在說明書中指定的溫度範圍之外為電池組或設備充電。不正確的充電或在規定範圍之外的溫度下充電，可能會損壞電池並增加起火的危險。
- 請由合格的維修人員進行維修，並且僅使用相同的替換零件。如此可確保產品的安全性。
- 除了使用和保養說明中所述的項目之外，請勿修改或嘗試修理本產品或電池組。
- 即使電池組已嚴重損壞或電力完全用盡，也不要將其焚燒。電池組可能會著火爆炸。
- 請注意不要摔落或撞擊電池。
- 請勿使用損壞的電池。
- 隨附的鋰離子電池符合「危險物品法規」的要求。若要進行商業運輸，例如第三方、貨運承攬商，必須注意包裝和標籤的特殊要求。準備將要運輸的物品時，必須諮詢危險物質專家，並請遵守可能更詳細的國家法規。用膠帶黏住或遮蓋曝露的接點，並包裹電池使其不會在包裝內移動。
- 處置電池組時，請將其從設備中取出並放置在安全的地方。請遵守當地有關電池處置的規定。
- 請務必僅將電池用於 Makita 指定的產品。將電池安裝至不相容的產品上，可能會導致起火、過熱、爆炸或電解液洩漏。
- 如果長時間不使用設備，必須從設備中取出電池。

電池組的重要安全指示

- 在使用電池組之前，請閱讀 (1) 電池充電器、(2) 電池和 (3) 使用電池的產品上的所有說明和警告標誌。
- 請勿拆解電池組。
- 如果可運作的時間變得非常短，請立即停止操作。否則可能會導致過熱、燒傷，甚至爆炸的風險。
- 如果電解液進入眼睛，請用清水沖洗並立即就醫。這種情況可能會導致喪失視力。
- 請勿使電池組短路：
 - 請勿用任何導電材料碰觸端子。
 - 請避免將電池組與釘子、硬幣等其他金屬物體一起存放在容器中。
 - 請勿將電池組曝露於水中或雨中。電池短路可能會導致大電流流動、過熱，並可能導致燃燒甚至損壞。
- 請勿在溫度可能達到或超過 50°C (122°F) 的位置存放或使用本設備和電池組。

請保存本說明。

 **小心：**請務必僅使用原廠 Makita 電池。使用非原廠的 Makita 電池或改造過的電池可能會導致電池爆炸，引起火災、人身傷害和損壞。這也將使 Makita 設備和充電器的 Makita 保固失效。

有關維持最長電池壽命的提示

- 在電池完全放電之前，請為電池組充電。發現設備電量不足時，請務必停止設備運作並為電池組充電。
- 請勿為已充滿電的電池組充電。過度充電會縮短電池的使用壽命。
- 請在 10°C - 40°C (50°F - 104°F) 的室溫中為電池組充電。請讓高溫的電池組冷卻後再充電。
- 如果電池組將會長時間不使用 (超過六個月)，請將其充電。

零件說明

► 圖片 1

1	控制面板	2	電池蓋	3	上蓋固定鉤
4	上蓋	5	把手	6	攜行把手
7	開瓶器	8	濾網外蓋	9	輪子
10	「DC IN」插孔	11	溫度增加按鈕	12	電源按鈕
13	冷卻/加熱切換按鈕	14	溫度顯示幕	15	電池指示燈
16	溫度降低按鈕	-	-	-	-

操作

1. 連接電源

A) 電池

▲小心：安裝或取出電池組之前，請務必關閉工具的電源。

▲小心：安裝或取出電池組時，請確實握住工具和電池組。若未確實握住工具和電池組，可能會從手中滑落，損壞工具和電池組並造成人身傷害。

若要安裝電池組，請打開電池蓋。

將電池盒上的榫片對準外殼上的凹槽，然後將其滑入到位。將它完全插入，直到鎖定到位並發出咔嚓聲。

然後關閉電池蓋。

若要取出電池組，請滑動電池組正面的按鈕，同時將電池組從設備上滑出。

► 圖片 2

► 1. 紅色指示燈 2. 按鈕 3. 電池組

▲小心：請務必將電池組完全裝入，直到看不見紅色指示燈為止。否則，它可能會意外掉出工具，對您或周圍的人造成傷害。

▲小心：請勿強行安裝電池組。如果無法輕易滑入電池組，表示電池組未正確插入。

註：雖然設備使用一個電池組運作，但最多可以安裝兩個電池組。

B) 交流電變壓器 (僅適用於休閒車)

以交流電源使用本設備時，請使用設備隨附的交流電變壓器。將插頭插入設備的「DC IN」輸入插孔，然後將另一端插入電源插座。

C) 點煙器轉接頭

以點煙器插座使用本設備時，請使用設備隨附的點煙器轉接頭。將插頭插入設備的「DC IN」輸入插孔，然後將另一端插入點煙器插座。

▲小心：請將插頭完全插入「DC IN」(直流輸入)插孔。否則可能會導致插頭變形或引起火災。

▲小心：未插入電源線時，請務必確實關閉「DC IN」插座蓋。

小心：電器在安裝電池盒的情況下運行約24小時後，電池盒會自行關閉電源，以保護電池盒。在這種情況下，電器無法通過電池電源正常運行，且電池指示燈熄滅。如需恢復電池電源，應將電池盒取下並重新安裝。

注意：當設備切換電源供應時，壓縮機將停止約3分鐘以保護壓縮機。

注意：關閉設備電源後，為了保護壓縮機，大約需要3分鐘才能重新啟動壓縮機。

2. 開啓本設備電源

按下電源按鈕以開啓本設備的電源。再次按下電源按鈕以關閉本設備的電源。

3. 切換冷卻/加熱模式

按下冷卻/加熱切換按鈕以切換運轉模式。

溫度顯示幕會閃爍以顯示控制溫度。

- 當設備以冷卻模式運轉時，控制溫度為 -18°C、-10°C、0°C、5°C 或 10°C (0°F、15°F、30°F、40°F 或 50°F)。
- 當設備以加熱模式運轉時，控制溫度為 55°C 或 60°C (130°F 或 140°F)。

4. 選擇控制溫度

按溫度增加按鈕或溫度降低按鈕以選擇控制溫度。

設備會在無任何操作 5 秒鐘後開始冷卻/加熱，控制溫度將會停止閃爍，溫度顯示幕將會顯示目前溫度。

當目前溫度達到控制溫度時，設備將會停止冷卻/加熱。

有效散熱的提示





長時間打開上蓋可能會導致箱內的溫度顯著升高。

- 定期清潔可能會接觸到食物的表面以及可觸及的排水系統。
- 將生的肉類和魚類放置在箱內適合的容器中，使其不會與其他食物接觸，而且其液體不會滴落於其他食物上。
- 如果箱內將長期維持空的狀態：
 - 關閉本設備的電源。
 - 將箱內進行除霜。
 - 清潔箱內並使其乾燥。
 - 將上蓋維持開啓狀態以避免箱內發霉。

功能

指示剩餘電池電量

電池指示燈會顯示剩餘電池電量。
剩餘電池電量如下表所示。















電池指示燈狀態	剩餘電池電量
 亮起	
	50% 至 100%
	20% 至 50%
	0% 至 20%
 (閃爍)	為電池充電

(僅適用於帶有指示燈的電池組)

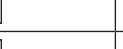
按下電池組上的檢查按鈕以顯示剩餘電池電量。指示燈會亮起幾秒鐘。

► 圖片 3

► 1. 指示燈 2. 檢查按鈕

指示燈			剩餘電量
 亮起	 熄滅	 閃爍	
			75% 至 100%
			50% 至 75%
			25% 至 50%
			0% 至 25%
			為電池充電。
			電池可能已經故障。

註：依據使用條件和環境溫度，指示的容量可能與實際容量略有不同。

設備/電池保護系統

本設備配備保護系統。此系統會自動關閉電源以延長設備與電池使用壽命。如果讓本設備或電池處於以下情況之一，本設備將會在運轉期間自動停止。

1. 電池過充保護

當電池電量變低時，設備將自動停止。電池指示器將提示應該為電池充電。從設備中取出電池並為電池充電。

2. 過電流保護

當設備以耗用異常的大電流運作時，設備將自動停止。在此情況下，請停止導致設備過載的使用方式。接著開啓設備電源以重新啓動。

3. 汽車輸入保護

當汽車輸入電壓低於額定電壓時，保護系統會關閉本設備電源，溫度顯示幕會顯示「F3」並發出嗶聲。

4. 過電壓保護

當輸入電壓高於額定電壓時，保護系統會關閉本設備電源，溫度顯示幕會顯示「F4」並發出嗶聲。

5. 短路保護

迴路具有短路保護功能，以因應發生短路的情況。在此情況下，請將本設備送至 Makita 授權服務中心或工廠服務中心。

傾斜保護功能

本設備配備傾斜保護功能。當本設備以冷卻模式運轉時，如果以下列角度之一放置本設備，將會自動關閉設備電源。

- A) 當本設備與平面的角度如圖片 A-1 所示大於 30° 時，將會關閉電源，溫度顯示幕會顯示「F1」一段時間。在設備恢復水平位置之後，需要 3 分鐘的時間才能重新啟動。

當本設備與平面的角度如圖片 A-2 所示大於 70° 時，將會關閉電源，溫度顯示幕會顯示「F6」直到重新啟動為止。在設備恢復水平位置之後，需要 2 小時的時間才能重新啟動。

► 圖片 4

- B) 當本設備與平面的角度如圖片 B-1 所示大於 30° 時，將會關閉電源，溫度顯示幕會顯示「F1」一段時間。在設備恢復水平位置之後，需要 3 分鐘的時間才能重新啟動。

當本設備與平面的角度如圖片 B-2 所示大於 40° 時，將會關閉電源，溫度顯示幕會顯示「F6」直到重新啟動為止。在設備恢復水平位置之後，需要 2 小時的時間才能重新啟動。

► 圖片 5

- C) 當本設備與平面的角度如圖片 C-1 所示大於 30° 時，將會關閉電源，溫度顯示幕會顯示「F1」一段時間。在設備恢復水平位置之後，需要 3 分鐘的時間才能重新啟動。

當本設備與平面的角度如圖片 C-2 所示大於 70° 時，將會關閉電源，溫度顯示幕會顯示「F6」直到重新啟動為止。在設備恢復水平位置之後，需要 2 小時的時間才能重新啟動。

► 圖片 6

- D) 當本設備與平面的角度如圖片 D-1 所示大於 30° 時，將會關閉電源，溫度顯示幕會顯示「F1」一段時間。在設備恢復水平位置之後，需要 3 分鐘的時間才能重新啟動。

當本設備與平面的角度如圖片 D-2 所示大於 70° 時，將會關閉電源，溫度顯示幕會顯示「F6」直到重新啟動為止。在設備恢復水平位置之後，需要 2 小時的時間才能重新啟動。

► 圖片 7

- E) 當本設備從平面的角度翻轉 180° 時，將會關閉電源，溫度顯示幕會顯示「F6」直到重新啟動為止。在設備恢復水平位置之後，需要 2 小時的時間才能重新啟動。

USB 充電

電池隔間中設有 USB 連接埠。在運轉狀態下，USB 連接埠可連續輸出 5V 電壓。

記憶功能

在設定控制溫度之後，如果 5 分鐘內使用者未進行任何操作，將會記憶當時的設定。下一次設備啟動時，將使用相同的設定。

切換溫度單位

您可以按照以下方式切換溫度單位 °C (攝氏度) 或 °F (華氏度)。

1. 開啓本設備電源。
2. 按下冷卻/加熱切換按鈕，直到單位符號 (°C 或 °F) 開始閃爍。
3. 按溫度增加按鈕或溫度降低按鈕以選擇單位。
4. 按下冷卻/加熱切換按鈕，或不操作設備 5 秒鐘。如此即完成單位選擇。

肩帶

1. 將肩帶穿過左右把手。
2. 扣合背帶。

► 圖片 8

錯誤碼

針對特定錯誤，溫度顯示幕會顯示以下錯誤碼。

錯誤碼	狀況
F1	傾斜保護已生效。 請參閱傾斜保護功能小節的內容。
F2	電池電量耗盡。
F3	輸入電壓偏低。 請參閱汽車輸入保護段落的內容。
F4	輸入電壓偏高。 請參閱過電壓保護段落的內容。
F5	設備的感測器發生問題。請將本設備送至 Makita 授權服務中心或工廠服務中心。
F6	傾斜保護已生效。 請參閱傾斜保護功能小節的內容。

維護

⚠️ 小心：嘗試進行檢查或維護之前，請務必確認設備電源已關閉、電源插頭已拔下，並已取出電池組。

⚠️ 小心：切勿使用汽油、石油醚、稀釋劑、酒精或類似物品，否則可能會導致變色、變形或破裂。

為維持本產品的安全性與可靠性，維修、任何其他保養或調整作業皆應由 Makita 授權服務中心或工廠服務中心執行，並一律使用 Makita 替換零件。

清潔

- 定期清潔箱體內的油漬。
- 清潔箱體內部以防止異味。
- 定期清除濾網上的灰塵以提升冷卻效能。
- 上蓋的密封條容易髒污，請及時清潔。

除霜

若要除霜，請關閉電源並等待霜融化為止，然後將水擦拭乾淨。

清潔濾網

1. 按照圖中所示的箭頭方向推動滑蓋，然後取下濾網外蓋。
▶ 圖片 9
2. 取下濾網、清潔濾網，然後將濾網裝回濾網外蓋內。
3. 將濾網外蓋裝回。
▶ 圖片 10

選購配件

⚠️ 小心：建議將這些配件或附件搭配本手冊中指定的 Makita 工具一起使用。使用其他配件或附件可能會導致人員受傷。請務必將配件或附件用於其指定用途。

如需協助以取得有關這些配件的詳細資訊，請諮詢當地的 Makita 服務中心。

- Makita 原廠電池和充電器

註：此列表中的某些項目可能為工具包裝中的標準配件。各國家/地區的配件可能不同。

台灣RoHS限用物質含有量標示
請掃描右方QR Code或參考下列網址；
<https://makita.com.tw/rohs/>



生產製造商名稱：Makita Corporation
進口商名稱：台灣牧田股份有限公司

電話：02-8601-9898 傳真機：02-8601-2266
地址：新北市 24459 林口區文化三路二段 798 號

Makita Europe N.V. Jan-Baptist Vinkstraat 2,
3070 Kortenberg, Belgium

Makita Corporation 3-11-8, Sumiyoshi-cho,
Anjo, Aichi 446-8502 Japan

www.makita.com

DCW180-31L(CE)-2010