

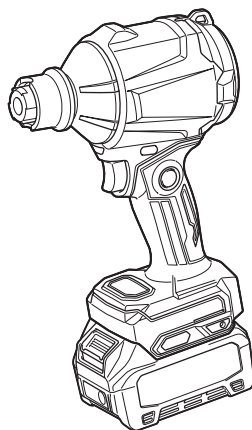

EN	Cordless Dust Blower	INSTRUCTION MANUAL	10
FR	Souffleur à poussière sans fil	MANUEL D'INSTRUCTIONS	24
DE	Akku Gebläse	BETRIEBSANLEITUNG	39
IT	Soffiatore di polveri a batteria	ISTRUZIONI PER L'USO	54
NL	Accustofblazer	GEBRUIKSAANWIJZING	70
ES	Sopladora Inalámbrica	MANUAL DE INSTRUCCIONES	85
PT	Soprador a Bateria	MANUAL DE INSTRUÇÕES	100
DA	Ledningsfri støvblæser	BRUGSANVISNING	115
EL	Φορητός φυσητήρας σκόνης	ΕΓΧΕΙΡΙΔΙΟ ΟΔΗΓΙΩΝ	129
TR	Akülü Toz Üfleyici	KULLANMA KILAVUZU	145

AS001G



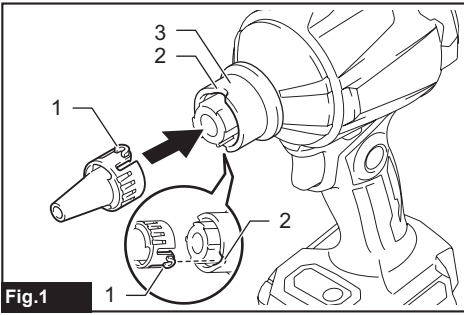

Fig.1

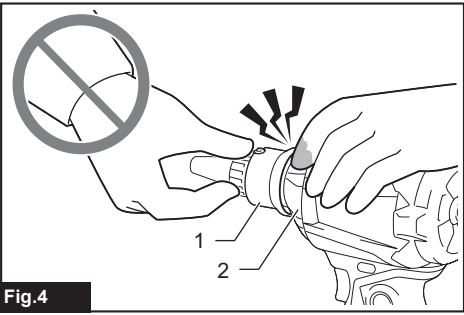

Fig.4

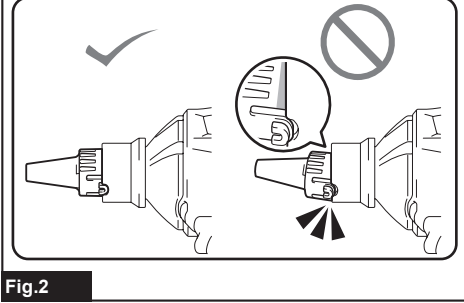
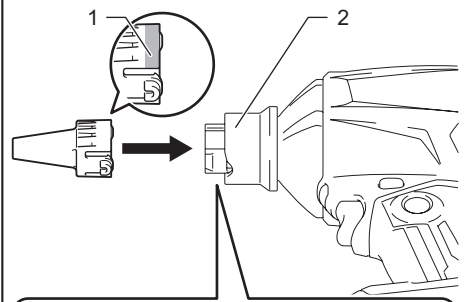

Fig.2

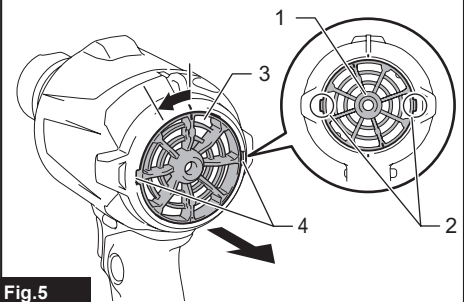

Fig.5

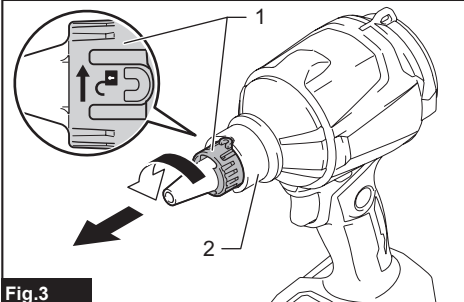

Fig.3

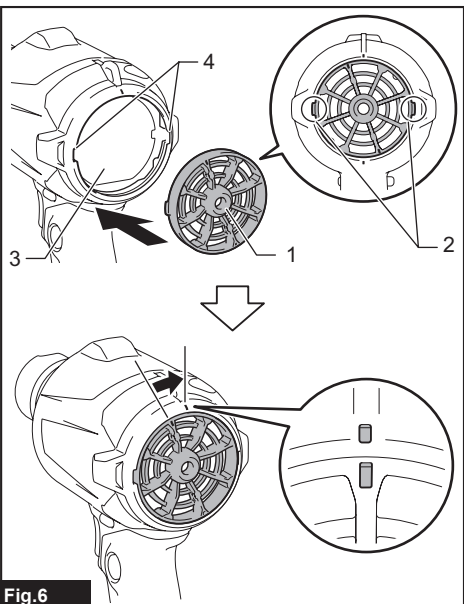
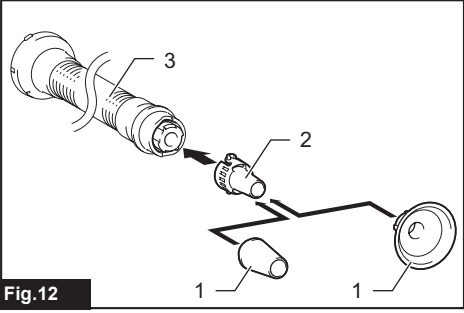
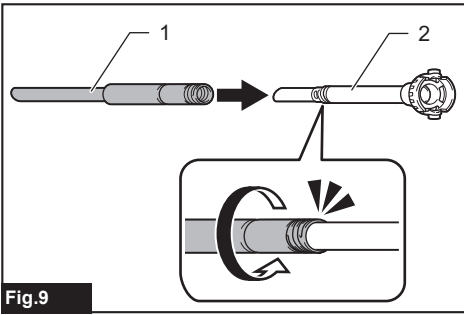
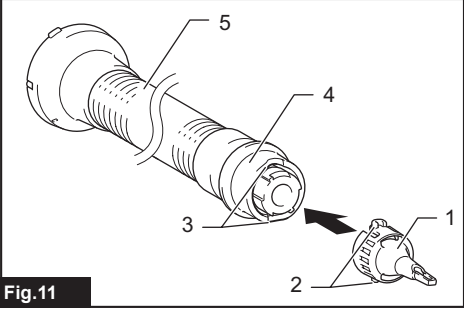
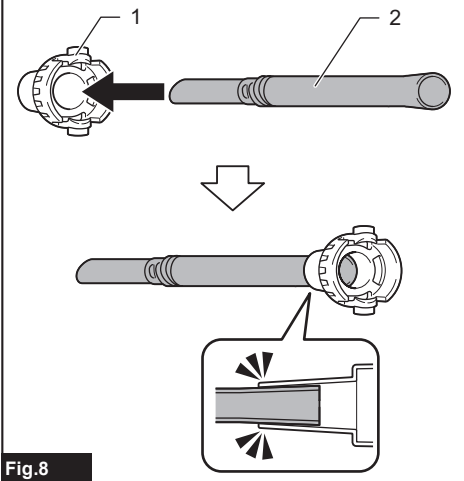
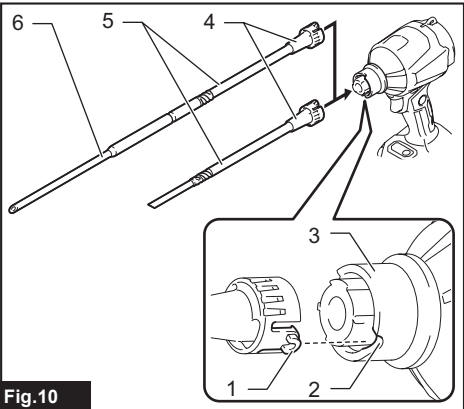
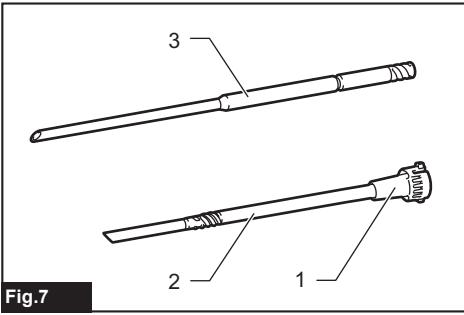

Fig.6



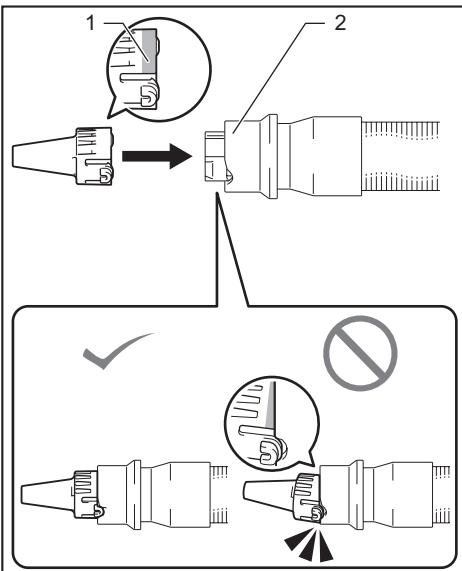

Fig.13

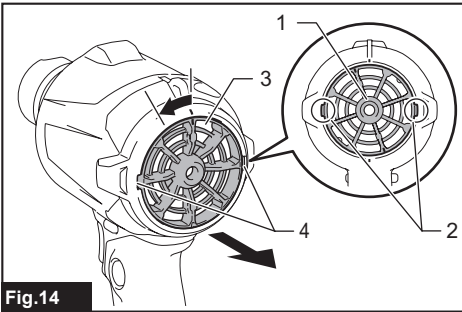

Fig.14

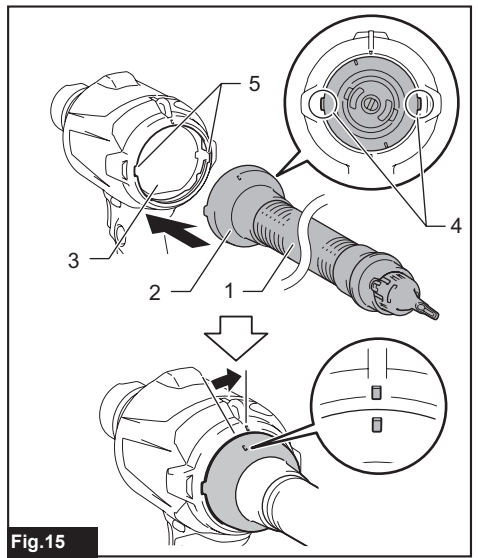

Fig.15

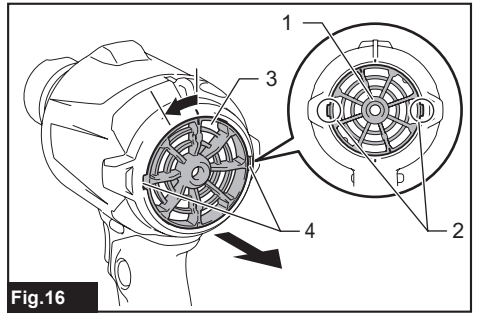

Fig.16

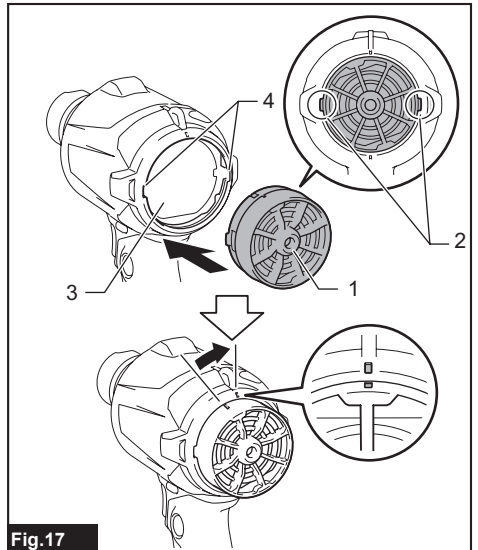

Fig.17

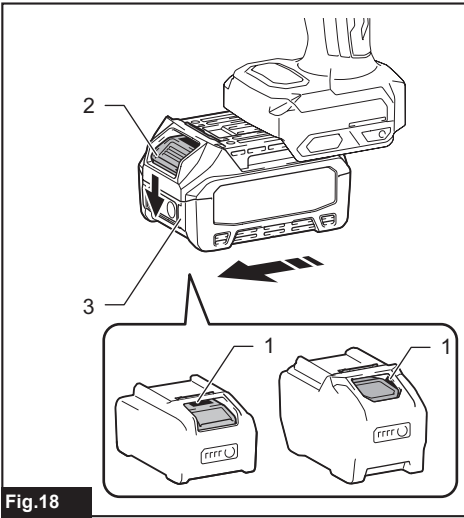

Fig. 18

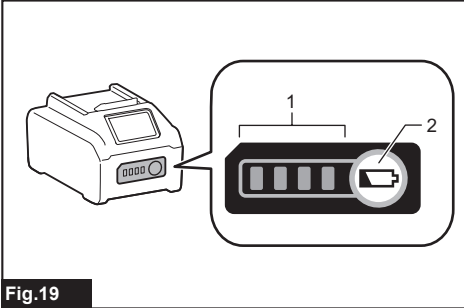

Fig. 19

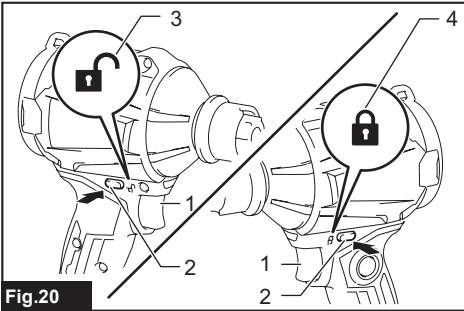

Fig. 20

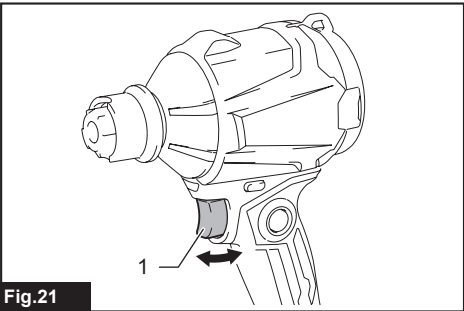

Fig. 21

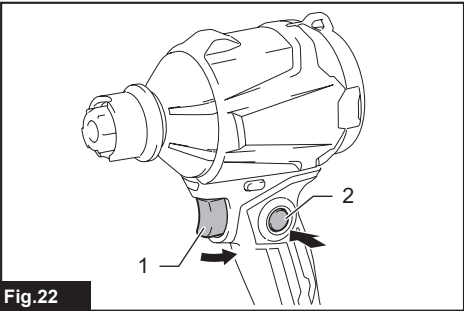

Fig. 22

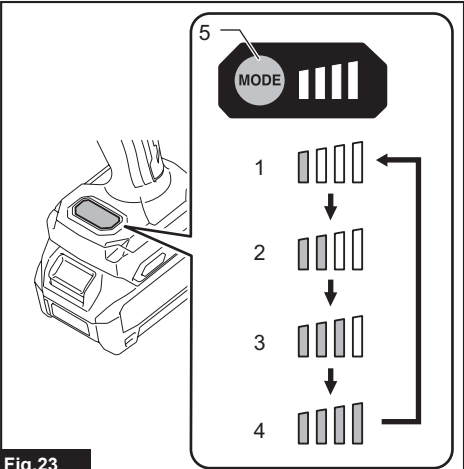

Fig. 23

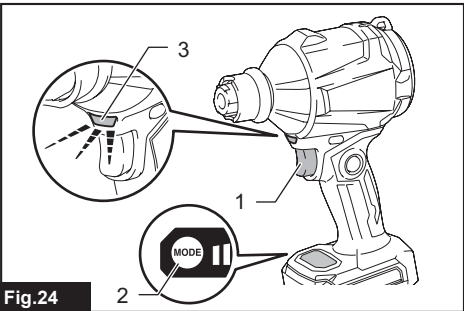

Fig. 24

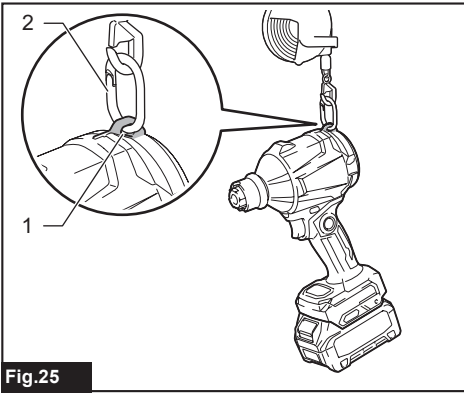

Fig.25

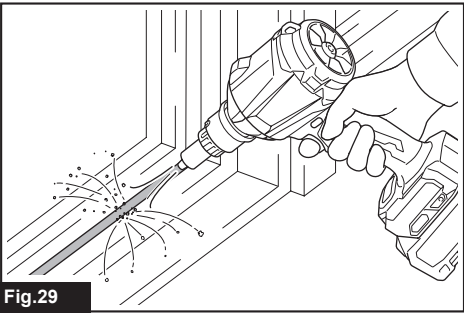

Fig.29

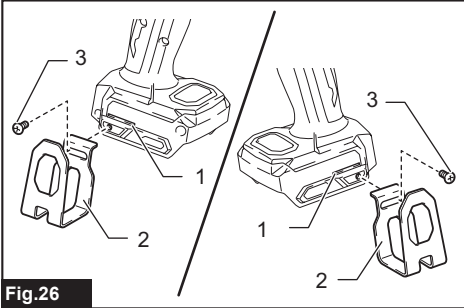

Fig.26

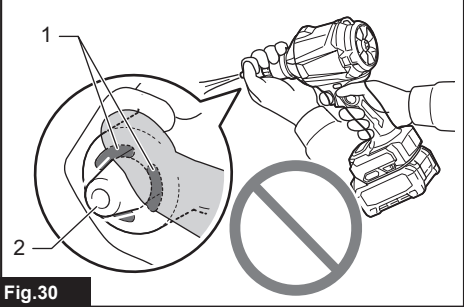

Fig.30

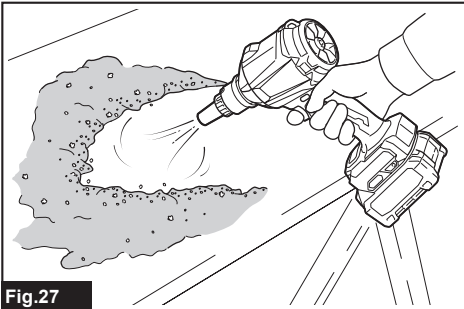

Fig.27

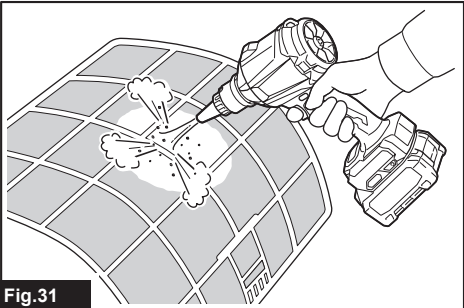

Fig.31

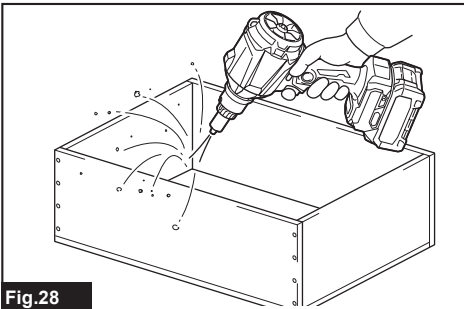

Fig.28

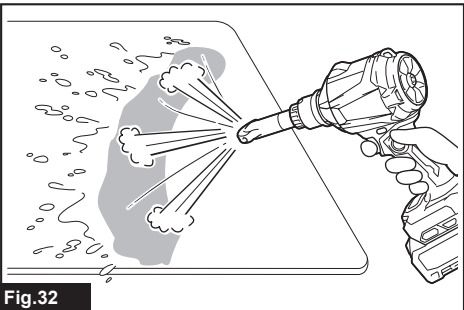

Fig.32

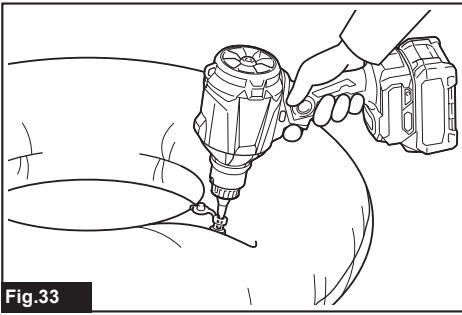

Fig.33

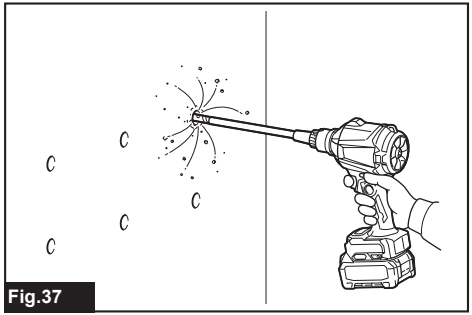

Fig.37

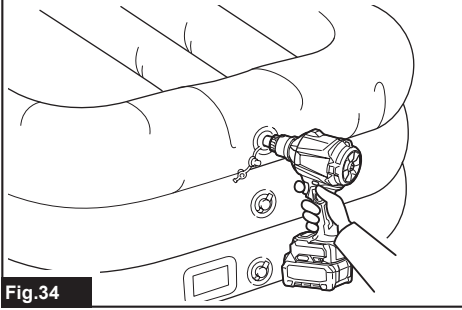

Fig.34

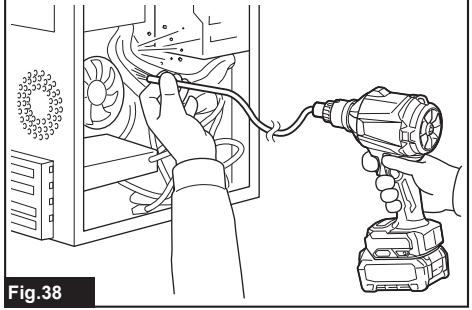

Fig.38

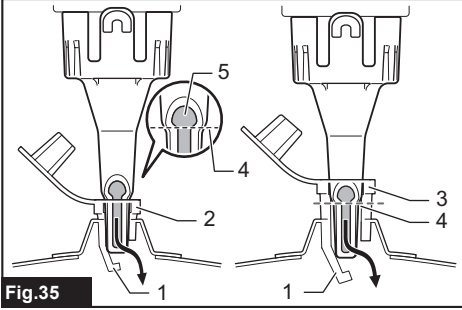

Fig.35

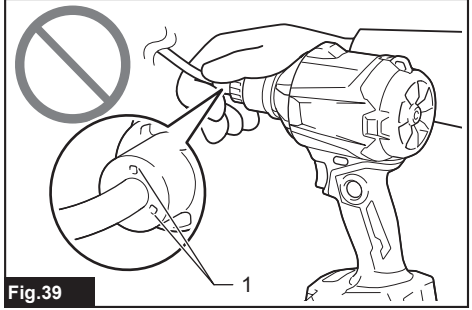

Fig.39

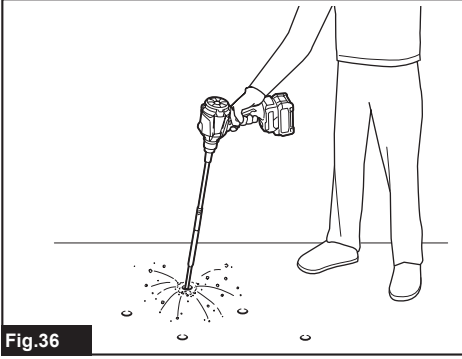

Fig.36

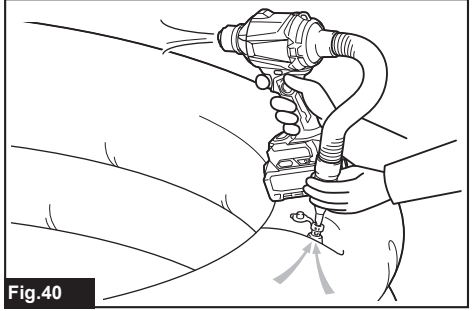

Fig.40

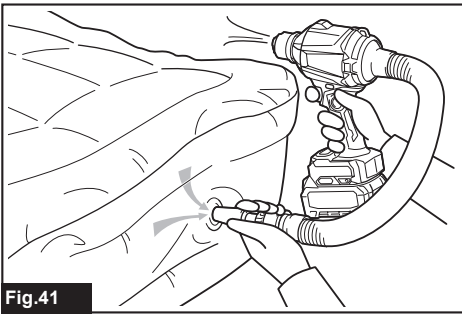

Fig.41

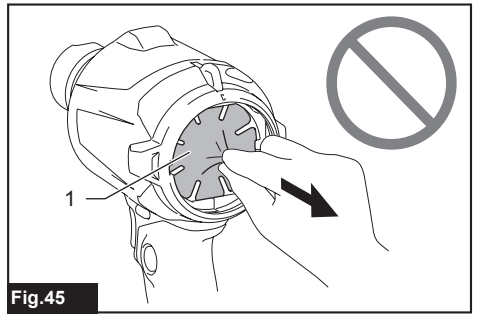

Fig.45

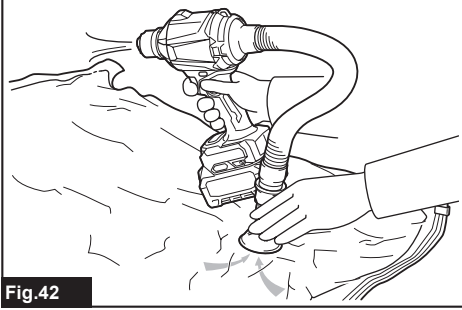

Fig.42

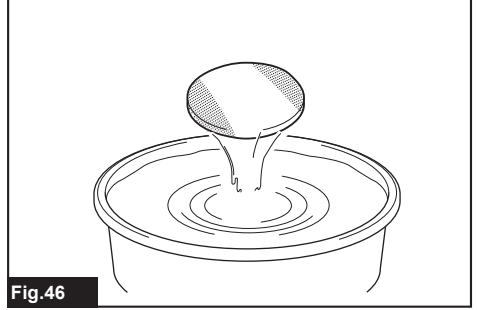

Fig.46

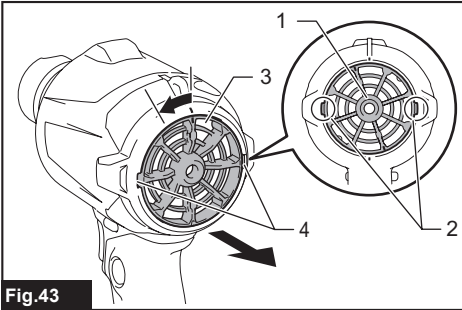

Fig.43

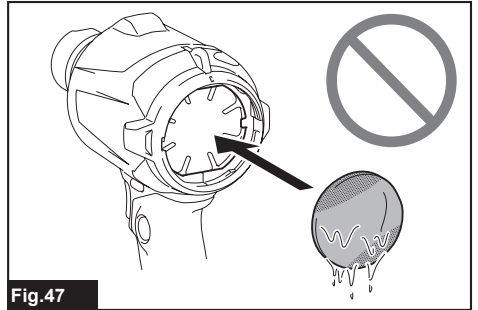

Fig.47

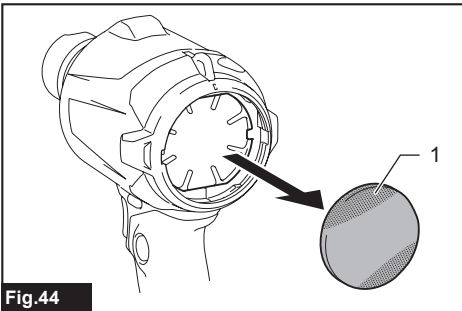

Fig.44

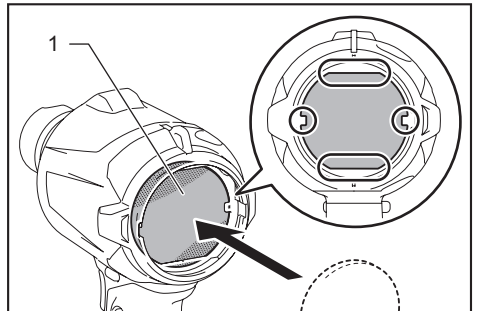

Fig.48

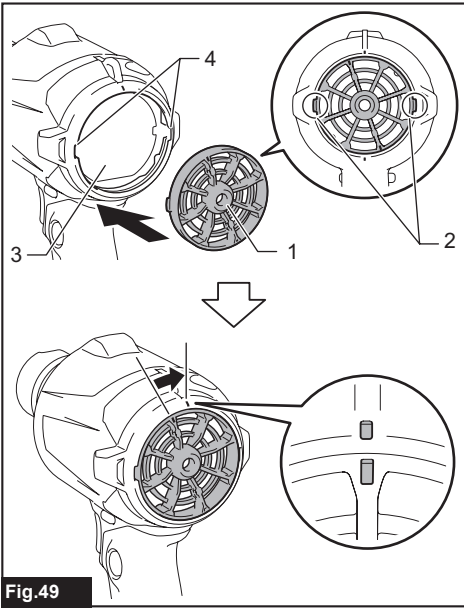

Fig.49

SPECIFICATIONS

Model:		AS001G
Air speed (average) ^{*2*3}		163 m/s
Air speed (max.) ^{*2*3}		200 m/s
Maximum air volume ^{*1*2}		1.1 m ³ /min
Maximum blowing force ^{*1*2}	4: Max	2.8 N (0.29 kgf)
	3: High	2.3 N (0.23 kgf)
	2: Medium	1.7 N (0.17 kgf)
	1: Low	1.1 N (0.11 kgf)
Continuous use ^{*1*2}	4: Max	13 min
	3: High	17 min
	2: Medium	25 min
	1: Low	50 min
Maximum air pressure ^{*2*3}		29.7 kPa
Dimensions (L x W x H) ^{*1*2}		180 mm x 94 mm x 300 mm
Rated voltage		D.C. 36 V - 40 V max
Net weight		1.5 - 2.3 kg

^{*1} Without nozzles

^{*2} With battery model BL4025

^{*3} With nozzle 7

- Due to our continuing program of research and development, the specifications herein are subject to change without notice.
- Specifications may differ from country to country.
- The weight may differ depending on the attachment(s), including the battery cartridge. The lightest and heaviest combination, according to EPTA-Procedure 01/2014, are shown in the table.

Applicable battery cartridge and charger



Battery cartridge	BL4020* / BL4025* / BL4040* / BL4050F * : Recommended battery
Charger	DC40RA / DC40RB / DC40RC

- Some of the battery cartridges and chargers listed above may not be available depending on your region of residence.

⚠ WARNING: Only use the battery cartridges and chargers listed above. Use of any other battery cartridges and chargers may cause injury and/or fire.

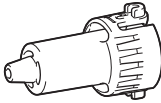
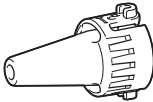
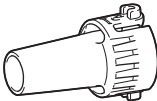
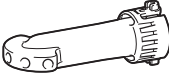
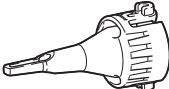
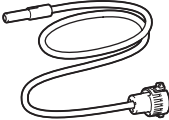

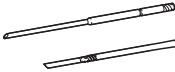
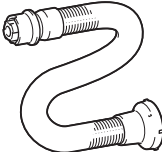

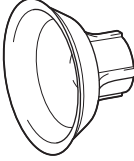
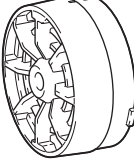

Applicable nozzles and attachments

Nozzles and attachments	Applications and purposes	Diameters
Nozzle 3 	Blowing air into confined spaces, corners, and spaces by the walls to dust off.	ø3.0 mm
Nozzle 7 	Dusting off filters.	ø7.0 mm
Nozzle 13 	<p>Using as blower Cleaning work surfaces and blowing dust in general. Anchor hole cleaning with optional long nozzles. Functioning as a joint between long nozzles and blower outlet of the tool.</p> <p>Using as inflator Inflating large inflatable pools or air mattresses.</p> <p>Using as deflator Deflating large inflatable pools or air mattresses. Functioning as a joint between air vent hose complete and rubber attachments.</p>	ø13 mm
Wide range nozzle 	Blowing air over dirt and liquid on desktop and wide-open area. Blowing range: 120° with 5 holes	ø6.0 mm * As a single hole diameter
Pinch valve nozzle 	Inflating/deflating beach toys, pillows, and similar plastic inflatables. * Deflating operation can be carried out with optional air vent hose complete.	ø7.0 mm
Flexible nozzle 6 	Blowing dust out of any hard-to-reach spots, PCs and similar devices.	ø6.0 mm x 800 mm

Nozzles and attachments	Applications and purposes	Diameters
<p data-bbox="80 81 206 100">Long nozzles set</p> 	<p data-bbox="322 81 842 156">A set of nozzles suitable for blowing dust out of anchor holes and narrow spots. Nozzle lengths can be changed by attaching and detaching two nozzle heads. * Long nozzles can be installed using nozzle 13 as a joint.</p>	<p data-bbox="855 81 922 100">ø8.0 mm</p>
<p data-bbox="80 308 248 327">Air vent hose complete</p> 	<p data-bbox="322 308 775 327">Deflating inflatable items with appropriate nozzles in operation.</p>	<p data-bbox="855 308 866 327">-</p>
<p data-bbox="80 531 277 550">Rubber attachment 20 - 30</p> 	<p data-bbox="322 531 842 587">Nozzle head suitable for deflating air mattress, raft, boat, and pool. * This attachment requires to be installed with the air vent hose complete and nozzle 13 together.</p>	<p data-bbox="855 531 1005 587">ø20 - 30 mm * Measured as outer diameter.</p>
<p data-bbox="80 754 244 774">Rubber attachment 65</p> 	<p data-bbox="322 754 842 834">Attachment suitable for packaging your clothes by compressing air out of them. * This attachment requires to be installed with the air vent hose complete and nozzle 13 together.</p>	<p data-bbox="855 754 916 774">ø65 mm</p>
<p data-bbox="80 978 136 997">Filter C</p> 	<p data-bbox="322 978 826 1026">Attachment designed to reduce dust intake into the motor under dusty working conditions.</p>	<p data-bbox="855 978 866 997">-</p>

Symbols

The followings show the symbols which may be used for the equipment. Be sure that you understand their meaning before use.

	Read instruction manual.
	Keep hands away from rotating parts.
	Long hair may cause entanglement accident.
	Keep bystanders away.
	Wear eye and ear protection.
	Do not expose to moisture.
	Only for EU countries Due to the presence of hazardous components in the equipment, waste electrical and electronic equipment, accumulators and batteries may have a negative impact on the environment and human health. Do not dispose of electrical and electronic appliances or batteries with household waste! In accordance with the European Directive on waste electrical and electronic equipment and on accumulators and batteries and waste accumulators and batteries, as well as their adaptation to national law, waste electrical equipment, batteries and accumulators should be stored separately and delivered to a separate collection point for municipal waste, operating in accordance with the regulations on environmental protection. This is indicated by the symbol of the crossed-out wheeled bin placed on the equipment.

Intended use

The tool is intended for blowing dust, inflating and deflating inflatables, with changeable nozzles according to your preferences. Suitable for both commercial and home use, e.g. cleaning work spaces, dusting filters, and inflating beach toys.

Noise

The typical A-weighted noise level determined according to EN62841-1:

Sound pressure level (L_{pA}) : 79 dB(A)

Uncertainty (K) : 3 dB(A)

The noise level under working may exceed 80 dB (A).

NOTE: The declared noise emission value(s) has been measured in accordance with a standard test method and may be used for comparing one tool with another.

NOTE: The declared noise emission value(s) may also be used in a preliminary assessment of exposure.

⚠WARNING: Wear ear protection.

⚠WARNING: The noise emission during actual use of the power tool can differ from the declared value(s) depending on the ways in which the tool is used especially what kind of workpiece is processed.

⚠WARNING: Be sure to identify safety measures to protect the operator that are based on an estimation of exposure in the actual conditions of use (taking account of all parts of the operating cycle such as the times when the tool is switched off and when it is running idle in addition to the trigger time).

Vibration

The vibration total value (tri-axial vector sum) determined according to EN62841-1:

Work mode: operation without load

Vibration emission (a_h) : 2.5 m/s^2 or less

Uncertainty (K) : 1.5 m/s^2

NOTE: The declared vibration total value(s) has been measured in accordance with a standard test method and may be used for comparing one tool with another.

NOTE: The declared vibration total value(s) may also be used in a preliminary assessment of exposure.

⚠WARNING: The vibration emission during actual use of the power tool can differ from the declared value(s) depending on the ways in which the tool is used especially what kind of workpiece is processed.

⚠WARNING: Be sure to identify safety measures to protect the operator that are based on an estimation of exposure in the actual conditions of use (taking account of all parts of the operating cycle such as the times when the tool is switched off and when it is running idle in addition to the trigger time).

EC Declaration of Conformity

For European countries only

The EC declaration of conformity is included as Annex A to this instruction manual.

SAFETY WARNINGS

General power tool safety warnings

⚠WARNING: Read all safety warnings, instructions, illustrations and specifications provided with this power tool. Failure to follow all instructions listed below may result in electric shock, fire and/or serious injury.

Save all warnings and instructions for future reference.

The term "power tool" in the warnings refers to your mains-operated (corded) power tool or battery-operated (cordless) power tool.

Cordless Dust Blower Safety Instructions

Training

1. Read the instructions carefully. Be familiar with the controls and the correct use of the dust blower.
2. Never allow children, persons with reduced physical, sensory or mental capabilities or lack of experience and knowledge or people unfamiliar with these instructions to use the dust blower. Local regulations may restrict the age of the operator.
3. Never operate the dust blower while people, especially children, or pets are nearby.
4. Keep in mind that the operator or user is responsible for accidents or hazards occurring to other people or their property.

Preparation

1. Do not wear loose clothing or jewellery that can be drawn into the air inlet. Keep long hair away from the air inlets.
2. To prevent dust irritation the wearing of a face mask is recommended.
3. Use personal protective equipment. Always wear eye protection. Protective equipment such as a dust mask, non-skid safety shoes, hard hat or hearing protection used for appropriate conditions will reduce personal injuries.

Operation in general

1. Switch off the dust blower and remove the battery cartridge and make sure that all moving parts have come to a complete stop
 - whenever you leave the dust blower.
 - whenever you switch from inflating to deflating operation, and vice versa.
 - before checking, cleaning or working on the dust blower.
 - if the dust blower starts to vibrate abnormally.
2. Operate the dust blower only in daylight or in good artificial light.
3. Do not overreach and keep proper balance and footing at all times.
4. Keep all cooling air inlets clear of debris.
5. Operate the dust blower in a recommended position and on a firm surface.
6. Do not use the tool with wet hands.
7. Do not point the outlet of the nozzle and attachment to yourself or others. Objects may be blown away and cause an injury.
8. Do not use the tool to spray chemicals. Your lungs may be damaged by inhaling toxic fumes.
9. Do not operate the dust blower at high places.
10. Never block suction inlet and/or blower outlet.
 - Be careful not to block suction inlet or blower outlet with dust or dirt when operating in dusty area.
 - Do not use nozzles other than the nozzles provided by Makita.

11. If the dust blower strikes any foreign objects or should start making any unusual noise or vibration, immediately switch off the dust blower to stop it. Remove the battery cartridge from the dust blower and inspect the dust blower for damage before restarting and operating the dust blower. If the dust blower is damaged, ask Makita Authorized Service Centers for repair.
12. Do not insert fingers or other objects into suction inlet or blower outlet.
13. Prevent unintentional starting. Ensure the switch is in the off-position before inserting battery cartridge, picking up or carrying the dust blower. Carrying the dust blower with your finger on the switch or energizing the dust blower that has the switch on invites accidents.
14. Avoid operating the dust blower for a long time in low temperature environment.
15. Do not use the tool beyond the maximum output pressure of the tool. Using the tool at output pressure greater than the maximum output pressure of the tool may burst the object or the tool.

Blowing operation

1. Never blow debris in the direction of bystanders.
2. Never point the nozzle at anyone in the vicinity when using the dust blower.
3. Never blow dangerous materials, such as nails, fragments of glass, or blades.
4. Do not operate the dust blower near flammable materials.

Inflating/Deflating operation

1. When inflating objects, connect a nozzle or attachment to the air inlet securely. Otherwise, the object, nozzle, or attachment may be damaged and you may be injured.
2. Release air pressure slowly. When removing a nozzle or attachment after inflating objects, hold the object, nozzle and attachment firmly. They may bounce due to exhaust air and cause an injury.
3. Do not inflate object beyond the maximum pressure of the object. Otherwise, the tool or object may be damaged and you may be injured.
4. Inflate the objects intended to be inflated by the manufacturer only, such as beach toys or air mattress. Inflating other objects may damage them and cause an injury.
5. When inflating objects, check the status of the tool and object, and be sure that there is no air leak from the object.
6. Always be careful not to over-inflate objects during operation. It otherwise may burst the objects, possibly causing damage to the tool and personal injury.
7. After inflating objects, check the air pressure using a reliable and calibrated measuring equipment.
8. Never leave the tool unattended when the nozzle or attachment is attached to the object or during operation.
9. Do not use the tool as a vacuum cleaner. Performing dust collection may damage the tool.

10. **Do not use the tool as a breathing device.**
11. **Use only standard accessories provided by Makita.** The use of any other accessories or attachments might present a risk of injury to persons.

Maintenance and storage

1. **Keep all nuts, bolts and screws tight to be sure the dust blower is in safe working condition.**
2. **If the parts are worn or damaged, replace them with parts provided by Makita.**
3. **Store the dust blower in a dry place out of the reach of children.**
4. **When you stop the dust blower for inspection, servicing, storage, or changing accessory, switch off the dust blower and make sure that all moving parts come to a complete stop, and remove the battery cartridge. Cool down the dust blower before making any work on the dust blower. Maintain the dust blower with care and keep it clean.**
5. **When carrying the tool, do not hold or pull a nozzle or attachment.** The tool may be damaged and cause an injury.
6. **Always cool down the dust blower before storing.**
7. **Do not expose the dust blower to rain. Store the dust blower indoors.**
8. **Do not disassemble the tool.**

Electrical and battery safety

1. **Do not dispose of the battery(ies) in a fire.** The cell may explode. Check with local codes for possible special disposal instructions.
2. **Do not open or mutilate the battery(ies).** Released electrolyte is corrosive and may cause damage to the eyes or skin. It may be toxic if swallowed.
3. **Do not charge battery in rain, or in wet locations.**
4. **Do not charge the battery outdoors.**
5. **Do not handle charger, including charger plug, and charger terminals with wet hands.**
6. **After removing the battery from the tool or charger, be sure to attach the battery cover to the battery and store it in a dry place.**
7. **Do not replace the battery with wet hands.**
8. **If the battery gets wet, drain the water inside and then wipe it with a dry cloth. Dry the battery completely in a dry place before use.**
9. **Avoid dangerous environment. Don't use the tool in dump or wet locations or expose it to rain.** Water entering the tool will increase the risk of electric shock.

Service

1. **Have your power tool serviced by a qualified repair person using only identical replacement parts.** This will ensure that the safety of the power tool is maintained.
2. **Never service damaged battery packs.** Service of battery packs should only be performed by the manufacturer or authorized service providers.

⚠WARNING: DO NOT let comfort or familiarity with product (gained from repeated use) replace strict adherence to safety rules for the subject product.

MISUSE or failure to follow the safety rules stated in this instruction manual may cause serious personal injury.

Important safety instructions for battery cartridge

1. **Before using battery cartridge, read all instructions and cautionary markings on (1) battery charger, (2) battery, and (3) product using battery.**
2. **Do not disassemble or tamper the battery cartridge.** It may result in a fire, excessive heat, or explosion.
3. **If operating time has become excessively shorter, stop operating immediately.** It may result in a risk of overheating, possible burns and even an explosion.
4. **If electrolyte gets into your eyes, rinse them out with clear water and seek medical attention right away.** It may result in loss of your eyesight.
5. **Do not short the battery cartridge:**
 - (1) **Do not touch the terminals with any conductive material.**
 - (2) **Avoid storing battery cartridge in a container with other metal objects such as nails, coins, etc.**
 - (3) **Do not expose battery cartridge to water or rain.**

A battery short can cause a large current flow, overheating, possible burns and even a breakdown.

6. **Do not store and use the tool and battery cartridge in locations where the temperature may reach or exceed 50 °C (122 °F).**
7. **Do not incinerate the battery cartridge even if it is severely damaged or is completely worn out. The battery cartridge can explode in a fire.**
8. **Do not nail, cut, crush, throw, drop the battery cartridge, or hit against a hard object to the battery cartridge.** Such conduct may result in a fire, excessive heat, or explosion.
9. **Do not use a damaged battery.**
10. **The contained lithium-ion batteries are subject to the Dangerous Goods Legislation requirements.**

For commercial transports e.g. by third parties, forwarding agents, special requirement on packaging and labeling must be observed.

For preparation of the item being shipped, consulting an expert for hazardous material is required. Please also observe possibly more detailed national regulations.

Tape or mask off open contacts and pack up the battery in such a manner that it cannot move around in the packaging.

SAVE THESE INSTRUCTIONS.

11. When disposing the battery cartridge, remove it from the tool and dispose of it in a safe place. Follow your local regulations relating to disposal of battery.
12. Use the batteries only with the products specified by Makita. Installing the batteries to non-compliant products may result in a fire, excessive heat, explosion, or leak of electrolyte.
13. If the tool is not used for a long period of time, the battery must be removed from the tool.
14. During and after use, the battery cartridge may take on heat which can cause burns or low temperature burns. Pay attention to the handling of hot battery cartridges.
15. Do not touch the terminal of the tool immediately after use as it may get hot enough to cause burns.
16. Do not allow chips, dust, or soil stuck into the terminals, holes, and grooves of the battery cartridge. It may cause heating, catching fire, burst and malfunction of the tool or battery cartridge, resulting in burns or personal injury.
17. Unless the tool supports the use near high-voltage electrical power lines, do not use the battery cartridge near a high-voltage electrical power lines. It may result in a malfunction or breakdown of the tool or battery cartridge.
18. Keep the battery away from children.

SAVE THESE INSTRUCTIONS.

CAUTION: Only use genuine Makita batteries. Use of non-genuine Makita batteries, or batteries that have been altered, may result in the battery bursting causing fires, personal injury and damage. It will also void the Makita warranty for the Makita tool and charger.

Tips for maintaining maximum battery life

1. Charge the battery cartridge before completely discharged. Always stop tool operation and charge the battery cartridge when you notice less tool power.
2. Never recharge a fully charged battery cartridge. Overcharging shortens the battery service life.
3. Charge the battery cartridge with room temperature at 10 °C - 40 °C (50 °F - 104 °F). Let a hot battery cartridge cool down before charging it.
4. When not using the battery cartridge, remove it from the tool or the charger.
5. Charge the battery cartridge if you do not use it for a long period (more than six months).

ASSEMBLY

CAUTION: Always be sure that the tool is switched off and the battery cartridge is removed before carrying out any work on the tool.

Installing nozzle

Align the guide projections on a nozzle with the locking notches on the lock sleeve of the tool, then push the nozzle firmly into the lock sleeve until it locks in place with a click. Having installed the nozzle, try pulling it back to ensure it is securely held in place.

► **Fig.1:** 1. Guide projections 2. Locking notches 3. Lock sleeve

NOTICE: Make sure that the nozzle has been correctly attached to the tool so the guide projections on the nozzle neatly fit into the locking notches on the lock sleeve.

► **Fig.2:** 1. Polished surfaces 2. Lock sleeve

NOTE: While the polished surfaces of the nozzle end remain visible out of the lock sleeve, the nozzle is being inappropriately placed. Reassemble the nozzle in a correct position so the polished surfaces of the nozzle end become invisible under the lock sleeve.

Removing nozzle

Hold the nozzle end and rotate it in a direction indicated by the arrows on the nozzle end to release the lock. Pull the nozzle apart from the lock sleeve after it becomes unlocked.

► **Fig.3:** 1. Nozzle end 2. Lock sleeve

NOTICE: Adhered dirt and dust on the surface will possibly make it hard to remove the nozzle from the tool. In such a case, slide and hold the lock sleeve towards the motor housing first, and then turn the nozzle end to release the lock.

CAUTION: Be careful not to pinch your hands between the rear end of the lock sleeve and the motor housing while removing the nozzle. The lock sleeve slides back towards the motor housing when the nozzle is released from the lock.

► **Fig.4:** 1. Lock sleeve 2. Motor housing

Removing and installing dust cap

1. Turn the dust cap on the suction inlet at the rear of the housing counterclockwise to take the dust cap out of the housing. Two locking tabs on the dust cap can be disengaged by aligning them with the guide grooves on the housing.

► **Fig.5:** 1. Dust cap 2. Locking tabs 3. Suction inlet 4. Guide grooves

2. Reassemble the dust cap onto the suction inlet, aligning the two locking tabs on the dust cap with the guide grooves on the housing. Then turn the dust cap clockwise to secure it in place.

► **Fig.6:** 1. Dust cap 2. Locking tabs 3. Suction inlet 4. Guide grooves

Installing and removing long nozzles

Optional accessory

A set of long nozzles help clean dust out of small holes and narrow spots. Nozzle lengths can be arranged according to your requirements.

► **Fig.7:** 1. Nozzle 13 2. Long nozzle R 3. Long nozzle F

1. Insert the long nozzle R through the air hole of the nozzle 13 from back to front. Pass it through until the nozzle 13 secures in place at the rear end of the long nozzle R.

► **Fig.8:** 1. Nozzle 13 2. Long nozzle R

2. Place the long nozzle F over the front end of the long nozzle R. Hand screw the long nozzle F until you find it roughly tightened, then re-tighten it further until it is secured with a click.

► **Fig.9:** 1. Long nozzle F 2. Long nozzle R

3. Align the guide projections on the nozzle 13 with the locking notches on the lock sleeve of the tool, then push the nozzle 13 firmly into the lock sleeve until it locks in place with a click.

► **Fig.10:** 1. Guide projection 2. Locking notch 3. Lock sleeve 4. Nozzle 13 5. Long nozzle R 6. Long nozzle F

NOTE: Use the long nozzle R only to have a shorter operating range. Use both the long nozzle R and F to allow a wider operating range.

4. To remove the long nozzles, detach the nozzle 13 from the lock sleeve of the tool, and then disassemble the long nozzles.

Installing and removing deflating nozzles and attachments

Optional accessory

NOTICE: Always be sure to install and uninstall deflating nozzles and attachments only while the air vent hose complete is disconnected from the tool. Handling the air vent hose complete assembled into the tool may cause the tool to stand unstable resulting in it falling over.

1. Align the guide projections on the pinch valve nozzle with the locking notches on the lock sleeve of the air vent hose complete, then push the pinch valve nozzle firmly into the lock sleeve until it locks in place with a click.

► **Fig.11:** 1. Pinch valve nozzle 2. Guide projections 3. Locking notches 4. Lock sleeve 5. Air vent hose complete

Optional rubber attachments

Optional rubber attachments require to be placed over the nozzle. Be careful not to attach rubber attachments directly to the air vent hose complete.

i Align the guide projections on the nozzle 13 with the locking notches on the lock sleeve of the air vent hose complete, then push the nozzle firmly into the lock sleeve until it locks in place with a click.

ii Place a rubber attachment over the nozzle head by pushing and hand screwing it in place.

► **Fig.12:** 1. Rubber attachments 2. Nozzle 13 3. Air vent hose complete

NOTICE: Make sure that the nozzle has been correctly attached to the air vent hose complete so the guide projections on the nozzle neatly fit into the locking notches on the lock sleeve.

NOTE: While the polished surfaces of the nozzle end remain visible out of the lock sleeve, the nozzle is being inappropriately placed.

Reassemble the nozzle in a correct position so the polished surfaces of the nozzle end become invisible under the lock sleeve.

► **Fig.13:** 1. Polished surfaces 2. Lock sleeve

2. Turn the dust cap on the suction inlet at the rear of the housing counterclockwise to take the dust cap out of the housing. Two locking tabs on the dust cap can be disengaged by aligning them with the guide grooves on the housing.

► **Fig.14:** 1. Dust cap 2. Locking tabs 3. Suction inlet 4. Guide grooves

3. Attach the end of the air vent hose complete to the suction inlet, aligning the two locking tabs on the air vent hose complete with the guide grooves on the housing. Then hold and turn the rear cuffs of the air vent hose complete clockwise to secure it in place.

► **Fig.15:** 1. Air vent hose complete 2. Rear cuffs 3. Suction inlet 4. Locking tabs 5. Guide grooves

4. To remove the deflating nozzle and attachments, follow the installation steps in reverse.

NOTICE: Always hold and turn the rear cuffs of the air vent hose complete to install and uninstall the air vent hose complete in place.

Installing optional filter

Optional accessory

An optional high performance filter (Filter C) is available for restricting dust intake into the motor under dusty working conditions.

1. Turn the dust cap on the suction inlet at the rear of the housing counterclockwise to take the dust cap out of the housing. Two locking tabs on the dust cap can be disengaged by aligning them with the guide grooves on the housing.

► **Fig.16:** 1. Dust cap 2. Locking tabs 3. Suction inlet 4. Guide grooves

2. Replace an optional high performance filter on the suction inlet, aligning the two locking tabs on the optional filter with the guide grooves on the housing. Then turn the optional filter clockwise to secure it in place.

► **Fig.17:** 1. Optional high performance filter 2. Locking tabs 3. Suction inlet 4. Guide grooves

NOTICE: An optional high performance filter (Filter C) can be reused many times by cleaning it out. Clean dust off the filter regularly as a clogged filter may block the airflow and cause less efficient operation. Occasionally wash the filter in water, rinse and dry thoroughly in the shade before use.

NOTICE: Do not wipe, rub or scratch an optional high performance filter (Filter C) hardy. Be sure to shake or blow dust off the filter with care.

FUNCTIONAL DESCRIPTION

CAUTION: Always be sure that the tool is switched off and the battery cartridge is removed before adjusting or checking function on the tool.

Installing or removing battery cartridge

CAUTION: Always switch off the tool before installing or removing of the battery cartridge.

CAUTION: Hold the tool and the battery cartridge firmly when installing or removing battery cartridge. Failure to hold the tool and the battery cartridge firmly may cause them to slip off your hands and result in damage to the tool and battery cartridge and a personal injury.

► **Fig.18:** 1. Red indicator 2. Button 3. Battery cartridge

To remove the battery cartridge, slide it from the tool while sliding the button on the front of the cartridge.

To install the battery cartridge, align the tongue on the battery cartridge with the groove in the housing and slip it into place. Insert it all the way until it locks in place with a little click. If you can see the red indicator as shown in the figure, it is not locked completely.

CAUTION: Always install the battery cartridge fully until the red indicator cannot be seen. If not, it may accidentally fall out of the tool, causing injury to you or someone around you.

CAUTION: Do not install the battery cartridge forcibly. If the cartridge does not slide in easily, it is not being inserted correctly.

Indicating the remaining battery capacity

Press the check button on the battery cartridge to indicate the remaining battery capacity. The indicator lamps light up for a few seconds.

► **Fig.19:** 1. Indicator lamps 2. Check button

Indicator lamps			Remaining capacity
Lighted	Off	Blinking	
■	□	▩	75% to 100%
■ ■ ■ ■			
■ ■ ■	□		50% to 75%
■ ■	□ □		25% to 50%
■	□ □ □		0% to 25%
▩	□ □ □		Charge the battery.
■ ■ □ □	↑ ↓	□ □ ■ ■	The battery may have malfunctioned.

NOTE: Depending on the conditions of use and the ambient temperature, the indication may differ slightly from the actual capacity.

NOTE: The first (far left) indicator lamp will blink when the battery protection system works.

Tool / battery protection system

The tool is equipped with a tool/battery protection system. This system automatically cuts off power to the motor to extend tool and battery life. The tool will automatically stop during operation if the tool or battery is placed under one of the following conditions:

Overload protection

When the tool/battery is operated in a manner that causes it to draw an abnormally high current, the tool stops automatically. In this situation, turn the tool off and stop the application that caused the tool to become overloaded. Then turn the tool on to restart.

Overheat protection

When the tool/battery is overheated, the tool stops automatically. In this situation, let the tool cool down before turning the tool on again.

Overdischarge protection

When the battery capacity is not enough, the tool stops automatically and the lamp will blink. In this case, remove the battery from the tool and charge the battery.

Protections against other causes

Protection system is also designed for other causes that could damage the tool and allows the tool to stop automatically. Take all the following steps to clear the causes, when the tool has been brought to a temporary halt or stop in operation.

1. Turn the tool off, and then turn it on again to restart.
2. Charge the battery(ies) or replace it/them with recharged battery(ies).
3. Let the tool and battery(ies) cool down.

If no improvement can be found by restoring protection system, then contact your local Makita Service Center.

Switch action

CAUTION: Before installing the battery cartridge into the tool, always check to see that the switch trigger actuates properly and returns to the "OFF" position when released.

CAUTION: Switch can be locked in "ON" position for ease of operator comfort during extended use. Apply caution while locking tool in "ON" position.

CAUTION: Do not install the battery cartridge with the lock-on button engaged.

CAUTION: When not operating the tool, depress the trigger-lock button from the side on which a locking mark (ℒ) is indicated to lock the switch trigger in the "OFF" position.

Trigger-lock button

To prevent the switch trigger from being accidentally pulled, the trigger-lock button is provided. To start the tool, depress the trigger-lock button from the side on which an unlocking mark (🔒) is indicated. To lock the tool, depress the trigger-lock button from the side on which a locking mark (🔒) is indicated.

Make sure to set the trigger-lock button back in a locking position after each use.

- **Fig.20:** 1. Switch trigger 2. Trigger-lock button 3. Unlocking mark 4. Locking mark

NOTICE: Do not pull the switch trigger hard without releasing the trigger-lock button. This can cause switch breakage.

Switch trigger

Air volume can be controlled by squeezing the switch trigger. Air volume is grown by increasing pressure on the switch trigger. Release the switch trigger to stop.

- **Fig.21:** 1. Switch trigger

Lock button

For continuous operation, push in the lock button while pulling the switch trigger and then release the switch trigger. To cancel the locked-on operation, pull the switch trigger fully, then release it.

- **Fig.22:** 1. Switch trigger 2. Lock button

Adjusting air volume

Air volume can be changed in four modes, that is, 4 (Max), 3 (High), 2 (Medium) and 1 (Low), depending on the application and workload.

Press the air volume adjustment button to switch mode in the following sequence. The mode changes every time you press the button.

- **Fig.23:** 1. Low air volume 2. Medium air volume 3. High air volume 4. Max air volume 5. Air volume adjustment button

Air volume settings table

Air volume mode	Maximum air volume
4: Max	1.1 m ³ /min
3: High	1.0 m ³ /min
2: Medium	0.8 m ³ /min
1: Low	0.6 m ³ /min

* Maximum air volumes are measured without nozzles.

NOTE: The tool is set in high air volume mode by default.

NOTE: Air volume mode can be changed before turning the tool on.

NOTE: The tool starts operation with the last air volume mode settings in use.

Lighting up the lamp

CAUTION: Do not look in the light or see the source of light directly.

To turn the lamp on, perform one of the following steps.

- Pull the switch trigger to light the lamp up. The lamp keeps on lighting while the switch trigger is being pulled. The lamp goes out approximately 10 seconds after stopping operation.
- Press the air volume adjustment button. The lamp goes off in approximately 10 seconds.

NOTE: When the remaining battery capacity gets low, the lamp starts blinking. The timing, at which the lamp starts blinking depends on the temperature at work place and the battery cartridge conditions.

- **Fig.24:** 1. Switch trigger 2. Air volume adjustment button 3. Lamp

Hanging hole

CAUTION: Before hanging the tool, always make sure that the hanging hole is not damaged.

CAUTION: Use the hanging/mounting parts for their intended purposes only. Using for unintended purpose may cause accident or personal injury.

CAUTION: Withstanding load rated for your tools racks and holders needs to be learned beforehand. Do not place the tool if it exceeds the withstanding load on the racks and holders.

CAUTION: Be sure that the hanging hole is securely hooked before releasing your hold.

Use the hanging hole at the top rear of the housing to hang the tool on a hook of racks and holders.

- **Fig.25:** 1. Hanging hole 2. Hook

Installing hook

Optional accessory

WARNING: Use the hanging/mounting parts for their intended purposes only, e.g., hanging the tool on a tool belt between jobs or work intervals.

WARNING: Be careful not to overload the hook as too much force or irregular overburden may cause damages to the tool resulting in personal injury.

CAUTION: When installing the hook, always secure it with the screw firmly. If not, the hook may come off from the tool and result in the personal injury.

CAUTION: Make sure to hang the tool securely before releasing your hold. Insufficient or unbalanced hooking may cause falling off and you may be injured.

- **Fig.26:** 1. Groove 2. Hook 3. Screw

The hook is convenient for temporarily hanging the tool. This can be installed on either side of the tool. To install the hook, insert it into a groove in the tool housing on either side and then secure it with a screw. To remove, loosen the screw and then take it out.

OPERATION

CAUTION: Do not point the nozzle at anyone nearby during operation.

NOTICE: Do not block suction inlet and/or blower outlet during operation.

Blowing in general use

Recommended nozzles

— Nozzle 13

Clean your work surfaces and floors by blowing off dust, dirt, debris, scrap or waste in general.

Direct the nozzle towards surfaces at an appropriate distance and swing it around to blow off entirely.

► Fig.27

CAUTION: Never blow debris in the direction of bystanders or pets.

CAUTION: Use personal protective equipment such as a dust mask and eye protection.

NOTICE: Remove blockages on surfaces away before blowing operation.

Blowing in confined spaces

Recommended nozzles

— Nozzle 3

Blow into confined spots, corners, and spaces by the walls to dust off.

Point the nozzle straight at spaces at a reasonable distance and squeeze the switch trigger to control blowing air volume.

► Fig.28

► Fig.29

CAUTION: Keep the nozzle away a reasonable distance from blowing spots to avoid blowing up dust into the air.

CAUTION: Use personal protective equipment such as a dust mask and eye protection.

NOTICE: Avoid blocking the air vent holes around the blower outlet. It otherwise may cause sudden noise and vibrations and could possibly affect the tool performance.

► Fig.30: 1. Air vent holes 2. Blower outlet

Dusting air filter

Recommended nozzles

— Nozzle 7

Dust filter surfaces by blowing air through one side of the filter to the other.

Direct the nozzle on filter surfaces within a short distance and swing it from side to side to blow dust away from surfaces.

► Fig.31

CAUTION: Use personal protective equipment such as a dust mask and eye protection.

NOTE: Point the nozzle at an angle according to the outlines of the filter so the adhered dust can be easily removed.

Blowing wide and open area

Recommended nozzles

— Wide range nozzle

Blow air over dirt and liquid on wide-open surfaces such as desktop and floor, using the five-hole nozzle with 120 degree range of blowing.

Direct the nozzle over a large area within a certain distance and swing it back and forth and from side to side to blow widely.

► Fig.32

CAUTION: Use personal protective equipment such as a dust mask and eye protection.

Inflating plastic inflatables

Recommended nozzles

— Pinch valve nozzle

— Nozzle 13

Inflatable air volume with fully charged battery cartridge BL4025 without recharging it

Air volume mode	Inflatable air volume (With pinch valve nozzle)	Number of ø61 cm plastic beach balls equivalent in air volume (With pinch valve nozzle)
4: Max	8.9 m ³	75
3: High	9.5 m ³	80
2: Medium	13.0 m ³	110
1: Low	21.3 m ³	180

NOTE: The maximum output air pressure of this tool is 20.6 kPa.

(With nozzle 13)

Inflate beach toys, pillows, and similar small plastic inflatables with pinch valve nozzle.

Inflate garden pools, air mattresses, and similar large plastic inflatables with nozzle 13.

Insert the nozzle into an air inlet on an inflatable item and pull the switch trigger to start inflating. Slowly release the switch trigger to reduce air volume as the inflatable item comes close to fully inflated. Remove the nozzle from the air inlet after stopping the air flow and then close the air inlet.

► Fig.33

► Fig.34

CAUTION: Always be careful not to over-inflate inflatables during operation. It otherwise may burst the inflatables, possibly causing damage to the tool and personal injury.

CAUTION: Never leave the tool unattended while the nozzle is attached to inflatables or during operation.

CAUTION: Be aware that heated air stream may flow through the air vent hole at bottleneck of the pinch valve nozzle due to air circulation.

NOTE: Make sure to insert the pinch valve nozzle fully through the air inlet so the nozzle head serves to open the flap valve inside the air inlet.

NOTE: For an inflatable item with a small air inlet opening, insert the narrow tip of the pinch valve nozzle in the air inlet until the bottleneck of the nozzle head touches the rim of the air inlet.

NOTE: For an inflatable item with a large air inlet opening, insert the pinch valve nozzle head fully into the air inlet to open the flap valve inside the air inlet.

- **Fig.35:** 1. Flap valve 2. Small air inlet opening
3. Large air inlet opening 4. Bottleneck
5. Air vent hole

NOTE: If an air inlet on an inflatable item is relatively smaller than the pinch valve nozzle head, squeeze and enlarge the air inlet by hand and then twist and hold the nozzle head into the air inlet.

Blowing in holes and narrow spots

Optional accessory

Recommended nozzles

- Long nozzles set

Clean dust out of small holes and narrow spots. Nozzle lengths can be arranged according to your requirements.

Assemble the long nozzle R and F together to allow a longer operating range, for instance, cleaning anchor holes at your feet.

- **Fig.36**

Use the long nozzle R only to have a shorter operating range, for instance, cleaning spots on the wall.

- **Fig.37**

CAUTION: Use personal protective equipment such as a dust mask and eye protection.

Blowing in narrow spaces

Optional accessory

Recommended nozzles

- Flexible nozzle 6

Blow dust out of any hard-to-reach spots. Highly effective for engine cleaning, in-car dust removal, computer case dust blowing.

Point the nozzle at an angle within touching distance, and blow back and forth to clean out lingering dust. Change angles of the nozzle as you blow off to help blow out some of the tougher pieces of debris and dust.

- **Fig.38**

CAUTION: Use personal protective equipment such as a dust mask and eye protection.

NOTICE: Avoid blocking the air vent holes around the flexible hose end. It otherwise may cause sudden noise and vibrations and could possibly affect the tool performance.

- **Fig.39:** 1. Air vent holes

Deflating plastic inflatables

Optional accessory

NOTICE: Avoid deflating inflatable items in wet and dusty conditions since water, dust, and similar external substances on surfaces may reach into the motor causing damages to the tool. Dry and clean inflatables off thoroughly before performing deflating operation.

NOTICE: Never leave the tool unattended while deflating inflatables. Running the motor continuously after deflation is completed may cause overheating.

Recommended nozzles and attachments

- Air vent hose complete
- Pinch valve nozzle
- Rubber attachment 20 - 30
- Rubber attachment 65

Deflate inflatable items with proper nozzles according to your preferences and applications.

1. Place a nozzle or rubber attachment onto the air vent hose complete.
2. Replace the dust cap on the suction inlet of the tool with the air vent hose complete.
3. Insert the nozzle into the air valve or place the attachment over the air valve on inflatable items, and pull the switch trigger to start deflating.
4. Slowly release the switch trigger to reduce suction volume as an inflatable item comes close to fully deflated.
5. Remove the nozzle or attachment from the air valve after stopping the air flow and then close the air valve.

With pinch valve nozzle

- **Fig.40**

With rubber attachment 20 - 30

- **Fig.41**

With rubber attachment 65

- **Fig.42**

MAINTENANCE

CAUTION: Always be sure that the tool is switched off and the battery cartridge is removed before attempting to perform inspection or maintenance.

To maintain product SAFETY and RELIABILITY, repairs, any other maintenance or adjustment should be performed by Makita Authorized or Factory Service Centers, always using Makita replacement parts.

NOTICE: Never use gasoline, benzine, thinner, alcohol or the like. Discoloration, deformation or cracks may result.

Cleaning

Cleaning body

Clean the body of your tool with a dry cloth or cloth dampened in soapy water at regular intervals.

Cleaning nozzles

Clear clogs or dust that block the openings of nozzles before and after each use.

Removing and installing filter

CAUTION: After cleaning filter, be sure to reassemble it in the correct position.

Clean the filter at regular intervals since using a clogged filter may result in poor suction performance.

1. Turn the dust cap on the suction inlet at the rear of the housing counterclockwise to take the dust cap out of the housing. Two locking tabs on the dust cap can be disengaged by aligning them with the guide grooves on the housing.

► **Fig.43:** 1. Dust cap 2. Locking tabs 3. Suction inlet
4. Guide grooves

2. Take the circular sponge filter B (black gray) out of the suction inlet.

► **Fig.44:** 1. Circular sponge filter B (black gray)

Do not remove the sponge filter A (yellow) placed further inside the suction inlet as it needs to be positioned to protect the motor from any damage.

► **Fig.45:** 1. Sponge filter A (yellow)

3. Wipe and shake dust off circular sponge filter B by hand. Occasionally wash the filter in water, rinse and dry thoroughly in the shade before use.

► **Fig.46**

► **Fig.47**

NOTICE: Having washed in water, dry the circular sponge filter B up before installing. An insufficiently dried filter may shorten the service life of the motor.

NOTICE: Never wash filters in a washing machine.

NOTICE: Do not rub or scratch filters with hard objects such as a brush.

NOTE: Filters wear out in course of time. It is recommended to have some spares for them.

4. Set the circular sponge filter B back over the suction inlet.

► **Fig.48:** 1. Circular sponge filter B

5. Reassemble the dust cap onto the suction inlet, aligning the two locking tabs on the dust cap with the guide grooves on the housing. Then turn the dust cap clockwise to secure it in place.

► **Fig.49:** 1. Dust cap 2. Locking tabs 3. Suction inlet
4. Guide grooves

TROUBLESHOOTING

Before asking for repairs, conduct your own inspection first. If you find a problem that is not explained in the manual, do not attempt to dismantle the machine. Instead, ask Makita Authorized Service Centers, always using Makita replacement parts for repairs.

State of abnormality	Probable cause (malfunction)	Remedy
Motor does not run.	Battery cartridge is not installed.	Install the battery cartridge.
	Battery problem (under voltage)	Recharge the battery. If recharging is not effective, replace battery.
	The drive system does not work correctly.	Ask your local authorized service center for repair.
Motor stops running after a little use.	Battery's charge level is low.	Recharge the battery. If recharging is not effective, replace battery.
	Overheating.	Stop using the tool to cool it down.
The tool does not reach the maximum air volume.	Battery is installed improperly.	Install the battery cartridge as described in this manual.
	Battery power is dropping.	Recharge the battery. If recharging is not effective, replace battery.
	The drive system does not work correctly.	Ask your local authorized service center for repair.
Abnormal vibration: ⇒ stop the tool immediately!	The drive system does not work correctly.	Ask your local authorized service center for repair.
Motor cannot stop: ⇒ Remove the battery immediately!	Electric or electronic malfunction.	Remove the battery and ask your local authorized service center for repair.

OPTIONAL ACCESSORIES

⚠ CAUTION: These accessories or attachments are recommended for use with your Makita product specified in this manual. The use of any other accessories or attachments might present a risk of injury to persons. Only use accessory or attachment for its stated purpose.

If you need any assistance for more details regarding these accessories, ask your local Makita Service Center.

- Nozzle 3
- Nozzle 7
- Nozzle 13
- Wide range nozzle
- Pinch valve nozzle
- Flexible nozzle 6
- Long nozzles set
- Air vent hose complete
- Rubber attachment 20 - 30
- Rubber attachment 65
- Filter C
- Hook
- Makita genuine battery and charger

NOTE: Some items in the list may be included in the product package as standard accessories. They may differ from country to country.

SPÉCIFICATIONS

Modèle :		AS001G
Vitesse de l'air (moyenne) ^{*2*3}		163 m/s
Vitesse de l'air (max.) ^{*2*3}		200 m/s
Volume d'air maximum ^{*1*2}		1,1 m ³ /min
Force de soufflage maximum ^{*1*2}	4 : Max.	2,8 N (0,29 kgf)
	3 : Élevée	2,3 N (0,23 kgf)
	2 : Moyenne	1,7 N (0,17 kgf)
	1 : Faible	1,1 N (0,11 kgf)
Utilisation continue ^{*1*2}	4 : Max.	13 min
	3 : Élevée	17 min
	2 : Moyenne	25 min
	1 : Faible	50 min
Pression d'air maximum ^{*2*3}		29,7 kPa
Dimensions (L x l x H) ^{*1*2}		180 mm x 94 mm x 300 mm
Tension nominale		36 V - 40 V c.c. max.
Poids net		1,5 - 2,3 kg

^{*1} Sans buses

^{*2} Avec la batterie modèle BL4025

^{*3} Avec la buse 7

- Étant donné l'évolution constante de notre programme de recherche et de développement, les spécifications contenues dans ce manuel sont sujettes à modification sans préavis.
- Les spécifications peuvent varier suivant les pays.
- Le poids peut être différent selon les accessoires, notamment la batterie. Les associations la plus légère et la plus lourde, conformément à la procédure EPTA 01/2014, sont indiquées dans le tableau.

Batterie et chargeur applicables



Batterie	BL4020* / BL4025* / BL4040* / BL4050F * : Batterie recommandée
Chargeur	DC40RA / DC40RB / DC40RC

- Certains chargeurs et batteries répertoriés ci-dessus peuvent ne pas être disponibles selon la région où vous résidez.

⚠ AVERTISSEMENT : N'utilisez que les batteries et les chargeurs répertoriés ci-dessus. L'utilisation d'autres batteries et chargeurs peut provoquer des blessures et/ou un incendie.

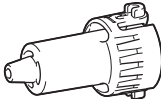
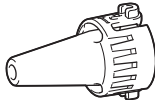
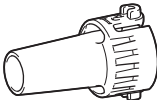
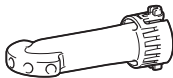
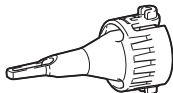
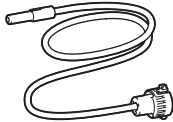
Buses et accessoires applicables

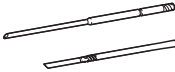
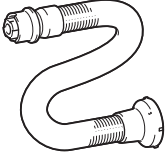
Buses et accessoires	Applications et objectifs	Diamètres
<p>Buse 3</p> 	<p>Souffler de l'air dans des espaces confinés, des coins et des espaces près des murs pour les dépoussiérer.</p>	<p>ø3,0 mm</p>
<p>Buse 7</p> 	<p>Dépoussiérer les filtres.</p>	<p>ø7,0 mm</p>
<p>Buse 13</p> 	<p>Utilisation en tant que souffleur Nettoyer les surfaces de travail et souffler la poussière en général. Nettoyer les trous d'ancrage avec les buses longues en option. Servir de joint entre les buses longues et la sortie du souffleur de l'outil.</p> <p>Utilisation en tant que gonfleur Gonfler de grandes piscines gonflables ou des matelas pneumatiques.</p> <p>Utilisation en tant que dégonfleur Dégonfler de grandes piscines gonflables ou des matelas pneumatiques.</p> <p>Sert de joint entre l'ensemble tuyau avec orifices pour air et les accessoires en caoutchouc.</p>	<p>ø13 mm</p>
<p>Buse large portée</p> 	<p>Souffler de l'air sur la saleté et les liquides sur un bureau et sur un espace grand ouvert. Portée du soufflage : 120° avec 5 trous</p>	<p>ø6,0 mm * En tant que diamètre d'orifice unique</p>
<p>Buse pour robinet à manchon déformable</p> 	<p>Gonfler/dégonfler des jouets pour la plage, des oreillers et des objets gonflables similaires en plastique. * Le dégonflage peut être effectué avec l'ensemble tuyau avec orifices pour air en option.</p>	<p>ø7,0 mm</p>
<p>Tuyau flexible 6</p> 	<p>Éliminer la poussière des zones difficiles d'accès, des PC et autres appareils similaires.</p>	<p>ø6,0 mm x 800 mm</p>

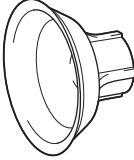
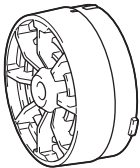
Buses et accessoires	Applications et objectifs	Diamètres
<p data-bbox="81 81 239 100">Jeu de buses longues</p> 	<p data-bbox="320 81 824 177">Un jeu de buses adaptées pour éliminer la poussière des trous d'ancrage et des zones étroites. La longueur des buses peut être modifiée en fixant et en retirant deux têtes de buse. * Les buses longues peuvent être installées en utilisant la buse 13 comme joint.</p>	<p data-bbox="854 81 922 100">ø8,0 mm</p>
<p data-bbox="81 308 294 347">Ensemble tuyau avec orifices pour air</p> 	<p data-bbox="320 308 799 327">Dégonfler des objets gonflables en utilisant les buses appropriées.</p>	<p data-bbox="854 308 863 327">-</p>
<p data-bbox="81 552 273 587">Accessoire en caoutchouc 20 - 30</p> 	<p data-bbox="320 552 799 624">Tête de buse adaptée pour dégonfler un matelas pneumatique, un radeau pneumatique, un canot gonflable et une piscine. * Cet accessoire doit être installé avec l'ensemble tuyau avec orifices pour air et la buse 13.</p>	<p data-bbox="854 552 1006 608">ø20 - 30 mm * Mesuré en tant que diamètre externe.</p>
<p data-bbox="81 796 294 815">Accessoire en caoutchouc 65</p> 	<p data-bbox="320 796 833 852">Accessoire adapté à l'emballage de vos vêtements en comprimant l'air. * Cet accessoire doit être installé avec l'ensemble tuyau avec orifices pour air et la buse 13.</p>	<p data-bbox="854 796 917 815">ø65 mm</p>
<p data-bbox="81 1019 135 1038">Filtre C</p> 	<p data-bbox="320 1019 810 1059">Accessoire conçu pour réduire l'entrée de poussière dans le moteur dans des conditions de travail poussiéreuses.</p>	<p data-bbox="854 1019 863 1038">-</p>

Symboles

Vous trouverez ci-dessous les symboles susceptibles d'être utilisés pour l'appareil. Veuillez à comprendre leur signification avant toute utilisation.



Lire le mode d'emploi.



Gardez vos mains à l'écart des pièces en rotation.



Les cheveux longs risquent de se prendre dans les pièces en mouvement.



Tenez les personnes à l'écart.



Porter des lunettes de protection et un serre-tête antibruit.



Ne pas exposer à l'humidité.



Ni-MH
Li-ion

Pour les pays de l'Union européenne uniquement
En raison de la présence de composants dangereux dans l'équipement, les déchets d'équipements électriques et électroniques, les accumulateurs et les batteries peuvent avoir un impact négatif sur l'environnement et la santé humaine.
Ne jetez pas les appareils électriques et électroniques ou les batteries avec les ordures ménagères !
Conformément à la directive européenne relative aux déchets d'équipements électriques et électroniques et aux déchets d'accumulateurs et de batteries, ainsi qu'à son adaptation à la législation nationale, les déchets d'équipements électriques, les batteries et les accumulateurs doivent être collectés séparément et déposés dans un point de collecte distinct pour déchets urbains, conformément aux réglementations en matière de protection de l'environnement.
Cela est indiqué par le symbole de la poubelle à roulettes barrée sur l'équipement.

Utilisations

L'outil est conçu pour souffler la poussière, gonfler et dégonfler des objets gonflables, avec des buses interchangeable selon vos préférences. Adapté à une utilisation commerciale et domestique, par exemple pour nettoyer les espaces de travail, dépeussier les filtres et gonfler des jouets pour la plage.

Bruit

Niveau de bruit pondéré A typique, déterminé selon EN62841-1 :

Niveau de pression sonore (L_{pA}) : 79 dB (A)

Incertitude (K) : 3 dB (A)

Le niveau de bruit en fonctionnement peut dépasser 80 dB (A).

NOTE : La ou les valeurs d'émission de bruit déclarées ont été mesurées conformément à la méthode de test standard et peuvent être utilisées pour comparer les outils entre eux.

NOTE : La ou les valeurs d'émission de bruit déclarées peuvent aussi être utilisées pour l'évaluation préliminaire de l'exposition.

AVERTISSEMENT : Portez un serre-tête antibruit.

AVERTISSEMENT : L'émission de bruit lors de l'usage réel de l'outil électrique peut être différente de la ou des valeurs déclarées, suivant la façon dont l'outil est utilisé, particulièrement selon le type de pièce usinée.

AVERTISSEMENT : Les mesures de sécurité à prendre pour protéger l'utilisateur doivent être basées sur une estimation de l'exposition dans des conditions réelles d'utilisation (en tenant compte de toutes les composantes du cycle d'utilisation, comme par exemple le moment de sa mise hors tension, lorsqu'il tourne à vide et le moment de son déclenchement).

Vibrations

Valeur totale de vibrations (somme de vecteur triaxial) déterminée selon EN62841-1 :

Mode de travail : fonctionnement à vide

Émission de vibrations (a_{hV}) : 2,5 m/s² ou moins

Incertitude (K) : 1,5 m/s²

NOTE : La ou les valeurs de vibration totales déclarées ont été mesurées conformément à la méthode de test standard et peuvent être utilisées pour comparer les outils entre eux.

NOTE : La ou les valeurs de vibration totales déclarées peuvent aussi être utilisées pour l'évaluation préliminaire de l'exposition.

AVERTISSEMENT : L'émission de vibrations lors de l'usage réel de l'outil électrique peut être différente de la ou des valeurs déclarées, suivant la façon dont l'outil est utilisé, particulièrement selon le type de pièce usinée.

AVERTISSEMENT : Les mesures de sécurité à prendre pour protéger l'utilisateur doivent être basées sur une estimation de l'exposition dans des conditions réelles d'utilisation (en tenant compte de toutes les composantes du cycle d'utilisation, comme par exemple le moment de sa mise hors tension, lorsqu'il tourne à vide et le moment de son déclenchement).

Déclaration de conformité CE

Pour les pays européens uniquement

La déclaration de conformité CE est fournie en Annexe A à ce mode d'emploi.

CONSIGNES DE SÉCURITÉ

Consignes de sécurité générales pour outils électriques

⚠️ AVERTISSEMENT : Veuillez lire les consignes de sécurité, instructions, illustrations et spécifications qui accompagnent cet outil électrique. Le non-respect de toutes les instructions indiquées ci-dessous peut entraîner une électrocution, un incendie et/ou de graves blessures.

Conservez toutes les mises en garde et instructions pour référence ultérieure.

Le terme « outil électrique » dans les avertissements fait référence à l'outil électrique alimenté par le secteur (avec cordon d'alimentation) ou à l'outil électrique fonctionnant sur batterie (sans cordon d'alimentation).

Consignes de sécurité pour souffleur à poussière sans fil

Formation

1. Lisez attentivement les instructions. Familiarisez-vous avec les commandes et la bonne utilisation du souffleur à poussière.
2. Ne laissez en aucun cas les enfants, les personnes aux facultés physiques, sensorielles ou mentales diminuées ou sans expérience ni expertise ou les personnes qui ne sont pas familiarisées avec ces instructions utiliser le souffleur à poussière. Les réglementations locales peuvent limiter l'âge de l'utilisateur.
3. N'utilisez jamais le souffleur à poussière alors que des personnes, et tout particulièrement des enfants, ou des animaux domestiques se trouvent à proximité.
4. Gardez à l'esprit que l'opérateur ou l'utilisateur est responsable des accidents ou risques encourus par les personnes ou leur propriété.

Préparatifs

1. Ne portez pas de vêtements amples ou de bijoux qui peuvent être happés par l'entrée d'air. Maintenez les cheveux longs à l'écart des entrées d'air.
2. Il est recommandé de porter un écran facial pour éviter les irritations dues à la poussière.
3. Utilisez un équipement de protection individuelle. Portez toujours une protection oculaire. Les équipements de sécurité tels que les masques contre les poussières, les chaussures de sécurité antidérapantes, les casques ou les protecteurs d'oreilles utilisés pour les conditions appropriées réduiront les blessures.

Fonctionnement général

1. Éteignez le souffleur à poussière, retirez la batterie et assurez-vous que toutes les pièces mobiles sont parfaitement arrêtées
 - chaque fois que vous laissez le souffleur à poussière sans surveillance ;
 - chaque fois que vous passez du gonflage au dégonflage, et vice versa ;
 - avant d'effectuer la vérification, le nettoyage ou l'entretien du souffleur à poussière ;
 - si le souffleur à poussière se met à vibrer de façon anormale.
2. N'utilisez le souffleur à poussière qu'à la lumière du jour ou sous un bon éclairage artificiel.
3. Ne vous penchez pas trop loin et maintenez constamment une bonne assise et un bon équilibre.
4. Assurez-vous que toutes les entrées de l'air de refroidissement ne sont pas obstruées par des débris.
5. Utilisez le souffleur à poussière dans la position recommandée et sur une surface ferme.
6. N'utilisez pas l'outil avec les mains mouillées.
7. Ne dirigez pas la sortie du tuyau vers vous-même ou d'autres personnes. Les objets peuvent être propulsés et provoquer des blessures.
8. N'utilisez pas l'outil pour pulvériser des produits chimiques. L'inhalation de vapeurs toxiques présente un risque de lésion pulmonaire.
9. N'utilisez pas le souffleur à poussière en hauteur.
10. Ne bloquez jamais l'entrée d'aspiration et/ou la sortie du souffleur.
 - Prenez garde de ne pas bloquer l'entrée d'aspiration ou la sortie du souffleur avec de la poussière ou de la saleté lorsque vous travaillez dans une zone poussiéreuse.
 - N'utilisez pas de buses autres que celles fournies par Makita.
11. Si le souffleur à poussière heurte un corps étranger ou démarre en faisant un bruit anormal ou en vibrant, éteignez-le immédiatement pour l'arrêter. Retirez la batterie du souffleur à poussière et vérifiez l'absence de dommages avant de redémarrer et d'utiliser le souffleur à poussière. Si le souffleur à poussière est endommagé, demandez à votre centre de service après-vente Makita agréé de le réparer.
12. N'insérez pas les doigts ou d'autres objets dans l'entrée d'aspiration ou la sortie du souffleur.
13. Évitez les démarrages intempestifs. Assurez-vous que l'interrupteur est en position d'arrêt avant d'insérer la batterie, de ramasser ou de transporter le souffleur à poussière. Transporter le souffleur à poussière en ayant le doigt sur l'interrupteur ou l'allumer alors que l'interrupteur est en position de marche est source d'accidents.

- Évitez d'utiliser le souffleur à poussière pendant une période prolongée dans un environnement à basse température.
- N'utilisez pas l'outil au-delà de sa pression de sortie maximum. Si vous utilisez l'outil à une pression de sortie supérieure à sa pression de sortie maximum, l'objet ou l'outil peuvent éclater.

Soufflage

- Ne soufflez jamais de débris en direction des personnes.
- Ne pointez jamais la buse en direction d'une personne à proximité lorsque vous utilisez le souffleur à poussière.
- Ne soufflez jamais de matières dangereuses, comme des clous, des débris de verre ou des lames.
- N'utilisez pas le souffleur à poussière à proximité de matériaux inflammables.

Gonflage/Dégonflage

- Lorsque vous gonflez des objets, raccordez solidement une buse ou un accessoire à l'entrée d'air. Autrement, l'objet, la buse ou l'accessoire risquent d'être endommagés et vous pourriez être blessé.
- Relâchez lentement la pression d'air. Lorsque vous retirez une buse ou un accessoire après avoir gonflé des objets, tenez fermement l'objet, la buse et l'accessoire. Ils pourraient rebondir sous l'effet de l'air évacué et provoquer des blessures.
- Ne gonflez pas un objet au-delà de sa pression maximum. Autrement, l'outil ou l'objet risquent d'être endommagés et vous pourriez être blessé.
- Gonflez uniquement les objets prévus par le fabricant pour être gonflés, à savoir les pneus, ballons ou petites bouées. Si vous gonflez d'autres objets, vous risquez de les endommager et de provoquer des blessures.
- Lorsque vous gonflez un objet, vérifiez l'état de l'outil et de l'objet, et assurez-vous que l'objet ne présente pas de fuite d'air.
- Faites toujours attention de ne pas trop gonfler les objets. Autrement, les objets risquent d'éclater et d'endommager l'outil ou de blesser des personnes.
- Après avoir gonflé un objet, vérifiez la pression d'air en utilisant un appareil de mesure fiable et calibré. Utilisez le manomètre de l'outil à titre de référence uniquement.
- Ne laissez jamais l'outil sans surveillance lorsque le tuyau est fixé sur l'objet ou pendant le fonctionnement.
- N'utilisez pas l'outil en tant qu'aspirateur. La collecte de poussières peut endommager l'outil.
- N'utilisez pas l'outil comme appareil respiratoire.
- Utilisez uniquement des accessoires standard fournis par Makita. L'utilisation de tout autre accessoire ou fixation peut présenter un risque de blessure.

Entretien et rangement

- Gardez tous les écrous, boulons et vis bien serrés pour assurer le fonctionnement sûr du souffleur à poussière.

- Si les pièces sont usées ou endommagées, remplacez-les par des pièces fournies par Makita.
- Rangez le souffleur à poussière dans un endroit sec hors de la portée des enfants.
- Lorsque vous arrêtez le souffleur à poussière pour inspection, entretien, rangement ou changement d'accessoire, éteignez-le et assurez-vous que toutes les pièces mobiles sont parfaitement arrêtées, et retirez la batterie. Laissez refroidir le souffleur à poussière avant toute intervention. Entretenez le souffleur à poussière avec soin et gardez-le propre.
- Transportez l'outil en le tenant par sa poignée. Ne tenez pas le tuyau, ni ne tirez dessus. L'outil pourrait être endommagé et provoquer des blessures.
- Laissez toujours refroidir le souffleur à poussière avant de le ranger.
- N'exposez pas le souffleur à poussière à la pluie. Rangez-le à l'intérieur.
- Ne démontez pas l'outil.

Sécurité électrique et sécurité des batteries

- Ne jetez pas la ou les batteries au feu. L'élément de la pile pourrait exploser. Consultez les codes locaux pour de possibles instructions de mise au rebut spéciales.
- N'ouvrez ni ne manipulez la ou les batteries. L'électrolyte qui s'échappe de la batterie est corrosif et peut irriter la peau ou les yeux. Il peut être toxique en cas d'ingestion.
- Ne chargez pas la batterie sous la pluie ou dans un endroit mouillé.
- Ne pas charger la batterie à l'extérieur.
- Ne manipulez pas le chargeur, y compris la fiche du chargeur et les bornes du chargeur avec les mains mouillées.
- Après avoir retiré la batterie de l'outil ou du chargeur, veillez à fixer le couvercle de batterie sur la batterie et à la ranger dans un endroit sec.
- Ne remplacez pas la batterie avec les mains mouillées.
- Si la batterie est mouillée, videz l'eau à l'intérieur, puis essuyez-la avec un chiffon sec. Séchez complètement la batterie dans un endroit sec avant utilisation.
- Évitez les environnements dangereux. N'utilisez pas l'outil dans un endroit humide, ni ne l'exposez à la pluie. Le risque d'électrocution augmente si de l'eau pénètre dans l'outil.

Dépannage

- Confiez la réparation de votre outil électrique à un réparateur qualifié qui utilise des pièces de rechange identiques. La sécurité de l'outil électrique sera ainsi préservée.
- Ne dépannez jamais les batteries endommagées. Le dépannage des batteries doit être effectué uniquement par le fabricant ou un dépanneur agréé.

CONSERVEZ CES INSTRUCTIONS.

⚠ AVERTISSEMENT : NE vous laissez PAS tromper (au fil d'une utilisation répétée) par un sentiment d'aisance et de familiarité avec le produit, en négligeant le respect rigoureux des consignes de sécurité qui accompagnent le produit en question.

La MAUVAISE UTILISATION de l'outil ou l'ignorance des consignes de sécurité indiquées dans ce mode d'emploi peut entraîner de graves blessures.

Consignes de sécurité importantes pour la batterie

- 1. Avant d'utiliser la batterie, lisez toutes les instructions et précautions relatives (1) au chargeur de batterie, (2) à la batterie, et (3) au produit utilisant la batterie.**
- 2. Ne désassemblez pas et ne modifiez pas la batterie.** Cela pourrait entraîner un incendie, une chaleur excessive ou une explosion.
- 3. Cessez immédiatement l'utilisation si le temps de fonctionnement devient excessivement court. Il y a risque de surchauffe, de brûlures, voire d'explosion.**
- 4. Si l'électrolyte pénètre dans vos yeux, rincez-les à l'eau claire et consultez immédiatement un médecin. Il y a risque de perte de la vue.**
- 5. Ne court-circuitez pas la batterie :**
 - (1) Ne touchez les bornes avec aucun matériau conducteur.**
 - (2) Évitez de ranger la batterie dans un conteneur avec d'autres objets métalliques, par exemple des clous, des pièces de monnaie, etc.**
 - (3) N'exposez pas la batterie à l'eau ou à la pluie.**

Un court-circuit de la batterie peut provoquer une intensité de courant élevée, une surchauffe, parfois des brûlures et même une panne.
- 6. Ne rangez ni n'utilisez l'outil et la batterie dans un endroit où la température risque d'atteindre ou de dépasser 50 °C.**
- 7. Ne jetez pas la batterie au feu même si elle est sérieusement endommagée ou complètement épuisée. La batterie peut exploser au contact du feu.**
- 8. Abstenez-vous de clouer, couper, écraser, jeter, laisser tomber la batterie, ou de la heurter contre un objet dur.** Cela pourrait entraîner un incendie, une chaleur excessive ou une explosion.
- 9. N'utilisez pas la batterie si elle est endommagée.**
- 10. Les batteries au lithium-ion contenues sont soumises aux exigences de la législation sur les marchandises dangereuses.**

Lors du transport commercial par des tierces parties ou des transitaires par exemple, des exigences spécifiques en matière d'étiquetage et d'emballage doivent être respectées.

Pour la préparation de l'article expédié, il est nécessaire de consulter un expert en matériau dangereux. Veuillez également respecter les réglementations nationales susceptibles d'être plus détaillées.

Recouvrez les contacts exposés avec du ruban adhésif ou du ruban de masquage et emballez la batterie de telle sorte qu'elle ne puisse pas bouger dans l'emballage.

- 11. Lors de la mise au rebut de la batterie, retirez-la de l'outil et jetez-la en lieu sûr. Suivez les réglementations locales en matière de mise au rebut des batteries.**
- 12. Utilisez les batteries uniquement avec les produits spécifiés par Makita.** L'insertion de batteries dans des produits non conformes peut provoquer un incendie, une chaleur excessive, une explosion ou une fuite de l'électrolyte.
- 13. Lorsque vous n'utilisez pas l'outil pendant une période prolongée, la batterie doit être retirée de l'outil.**
- 14. Pendant et après l'utilisation, la batterie peut chauffer, ce qui peut entraîner des brûlures, y compris en cas de température relativement basse. Manipulez les batteries chaudes avec précaution.**
- 15. Ne touchez pas la borne de l'outil immédiatement après utilisation car elle peut être assez chaude pour provoquer des brûlures.**
- 16. Évitez que des copeaux, de la poussière ou du sol adhèrent aux bornes, aux trous et aux rainures de la batterie.** Cela peut provoquer un échauffement, un incendie, une explosion ou un dysfonctionnement de l'outil ou de la batterie, ce qui peut entraîner des brûlures ou des blessures.
- 17. À moins que l'outil prenne en charge un tel usage, n'utilisez pas la batterie à proximité de lignes électriques haute tension.** Cela pourrait entraîner un dysfonctionnement ou casser l'outil ou la batterie.
- 18. Conservez la batterie hors de portée des enfants.**

CONSERVEZ CES INSTRUCTIONS.

⚠ ATTENTION : N'utilisez que des batteries Makita d'origine. L'utilisation de batteries de marque autre que Makita ou de batteries modifiées peut provoquer l'explosion des batteries, ce qui présente un risque d'incendie, de dommages matériels et corporels. Cela annulera également la garantie Makita pour l'outil et le chargeur Makita.

Conseils pour assurer la durée de vie optimale de la batterie

- 1. Chargez la batterie avant qu'elle ne soit complètement déchargée. Arrêtez toujours l'outil et rechargez la batterie quand vous remarquez que la puissance de l'outil diminue.**
- 2. Ne rechargez jamais une batterie complètement chargée. La surcharge réduit la durée de service de la batterie.**

3. Chargez la batterie à une température ambiante comprise entre 10 °C et 40 °C. Avant de charger une batterie chaude, laissez-la refroidir.
4. Lorsque vous n'utilisez pas la batterie, retirez-la de l'outil ou du chargeur.
5. Rechargez la batterie si elle est restée inutilisée pendant une période prolongée (plus de six mois).

ASSEMBLAGE

⚠ ATTENTION : Assurez-vous toujours que l'outil est hors tension et que sa batterie est retirée avant d'effectuer toute tâche dessus.

Installation de la buse

Alignez les parties saillantes du guide sur une buse avec les encoches de verrouillage sur le manchon de verrouillage de l'outil, puis enfoncez fermement la buse dans le manchon de verrouillage jusqu'à ce qu'elle se verrouille en place avec un déclic. Après avoir installé la buse, essayez de la tirer vers l'arrière pour vous assurer qu'elle est bien maintenue en place.

► **Fig.1:** 1. Parties saillantes du guide 2. Encoches de verrouillage 3. Manchon de verrouillage

REMARQUE : Assurez-vous que la buse a été correctement fixée à l'outil afin que les parties saillantes du guide sur la buse s'insèrent parfaitement dans les encoches de verrouillage sur le manchon de verrouillage.

► **Fig.2:** 1. Surfaces polies 2. Manchon de verrouillage

NOTE : Bien que les surfaces polies de l'extrémité de la buse restent visibles hors du manchon de verrouillage, la buse est mal placée. Remontez la buse dans une position correcte de sorte que les surfaces polies de l'extrémité de la buse deviennent invisibles sous le manchon de verrouillage.

Retrait de la buse

Maintenez l'extrémité de la buse et faites-la pivoter dans le sens indiqué par les flèches sur l'extrémité de la buse pour libérer le verrou. Séparez la buse du manchon de verrouillage une fois qu'elle est déverrouillée.

► **Fig.3:** 1. Extrémité de la buse 2. Manchon de verrouillage

REMARQUE : La saleté et la poussière adhérent à la surface compliqueront potentiellement le retrait de la buse de l'outil. Le cas échéant, faites glisser et tenez le manchon de verrouillage vers le carter du moteur en premier et ensuite tournez l'extrémité de la buse pour débloquer le verrou.

⚠ ATTENTION : Faites attention de ne pas pincer les mains entre l'extrémité arrière du manchon de verrouillage et le carter du moteur lors du retrait de la buse. Le manchon de verrouillage revient en glissant vers le carter du moteur lorsque la buse est libérée du verrou.

► **Fig.4:** 1. Manchon de verrouillage 2. Carter du moteur

Retrait et pose du bouchon à poussière

1. Tournez le bouchon à poussière sur l'entrée d'aspiration à l'arrière du carter dans le sens inverse des aiguilles d'une montre pour le retirer du carter. Deux languettes de verrouillage du bouchon à poussière peuvent être désengagées en les alignant sur les rainures de guidage sur le carter.

► **Fig.5:** 1. Bouchon à poussière 2. Languettes de verrouillage 3. Entrée d'aspiration 4. Rainures de guidage

2. Remontez le bouchon à poussière sur l'entrée d'aspiration en alignant les deux languettes de verrouillage sur le bouchon à poussière avec les rainures de guidage du carter. Puis, tournez le bouchon à poussière dans le sens des aiguilles d'une montre pour le fixer en place.

► **Fig.6:** 1. Bouchon à poussière 2. Languettes de verrouillage 3. Entrée d'aspiration 4. Rainures de guidage

Pose et retrait des buses longues

Accessoire en option

Un jeu de buses longues permet d'éliminer la poussière des petits trous et des zones étroites. Les longueurs des buses peuvent être adaptées à vos besoins.

► **Fig.7:** 1. Buse 13 2. Buse longue R 3. Buse longue F

1. Insérez la buse longue R dans l'orifice d'air de la buse 13 de l'arrière vers l'avant. Faites-la passer jusqu'à ce que la buse 13 se fixe en place à l'extrémité arrière de la buse longue R.

► **Fig.8:** 1. Buse 13 2. Buse longue R

2. Placez la buse longue F sur l'extrémité avant de la buse longue R. Vissez la buse longue F à la main jusqu'à ce qu'elle soit à peu près serrée, puis resserrez-la davantage jusqu'à ce qu'elle se fixe en place avec un déclic.

► **Fig.9:** 1. Buse longue F 2. Buse longue R

3. Alignez les parties saillantes du guide sur la buse 13 avec les encoches de verrouillage sur le manchon de verrouillage de l'outil, puis poussez fermement la buse 13 dans le manchon de verrouillage jusqu'à ce qu'elle se verrouille en place avec un déclic.

► **Fig.10:** 1. Partie saillante du guide 2. Encoche de verrouillage 3. Manchon de verrouillage 4. Buse 13 5. Buse longue R 6. Buse longue F

NOTE : Utilisez la buse longue R uniquement pour avoir une plage de fonctionnement plus courte. Utilisez à la fois les buses longues R et F pour permettre une plage de fonctionnement plus large.

4. Pour retirer les buses longues, séparez la buse 13 du manchon de verrouillage de l'outil, puis démontez les buses longues.

Pose et dépose des buses de dégonflage et des accessoires

Accessoire en option

REMARQUE : Assurez-vous toujours d'installer et de désinstaller les buses de dégonflage et les accessoires uniquement lorsque l'ensemble tuyau avec orifices pour air est déconnecté de l'outil. La manipulation de l'ensemble tuyau avec orifices pour air monté dans l'outil peut rendre l'outil instable et entraîner sa chute.

1. Alignez les parties saillantes du guide sur la buse pour robinet à manchon déformable avec les encoches de verrouillage sur le manchon de verrouillage de l'ensemble tuyau avec orifices pour air, puis poussez fermement la buse pour robinet à manchon déformable dans le manchon de verrouillage jusqu'à ce qu'elle se verrouille en place avec un déclic.

► **Fig.11:** 1. Buse pour robinet à manchon déformable
2. Parties saillantes du guide 3. Encoches de verrouillage 4. Manchon de verrouillage
5. Ensemble tuyau avec orifices pour air

Accessoires en caoutchouc en option

Les accessoires en caoutchouc en option doivent être placés sur la buse. Prenez soin de ne pas fixer les accessoires en caoutchouc directement sur l'ensemble tuyau avec orifices pour air.

i Alignez les parties saillantes du guide sur la buse 13 avec les encoches de verrouillage sur le manchon de verrouillage de l'ensemble tuyau avec orifices pour air, puis poussez fermement la buse dans le manchon de verrouillage jusqu'à ce qu'elle se verrouille en place avec un déclic.

ii Placez un accessoire en caoutchouc sur la tête de buse en la poussant et en le vissant à la main en place.

► **Fig.12:** 1. Accessoires en caoutchouc 2. Buse 13
3. Ensemble tuyau avec orifices pour air

REMARQUE : Assurez-vous que la buse a été correctement fixée à l'ensemble tuyau avec orifices pour air afin que les parties saillantes du guide sur la buse s'insèrent parfaitement dans les encoches de verrouillage sur le manchon de verrouillage.

NOTE : Bien que les surfaces polies de l'extrémité de la buse restent visibles hors du manchon de verrouillage, la buse est mal placée.

Remontez la buse dans une position correcte de sorte que les surfaces polies de l'extrémité de la buse deviennent invisibles sous le manchon de verrouillage.

► **Fig.13:** 1. Surfaces polies 2. Manchon de verrouillage

2. Tournez le bouchon à poussière sur l'entrée d'aspiration à l'arrière du carter dans le sens inverse des aiguilles d'une montre pour le retirer du carter. Deux languettes de verrouillage du bouchon à poussière peuvent être désengagées en les alignant sur les rainures de guidage sur le carter.

► **Fig.14:** 1. Bouchon à poussière 2. Languettes de verrouillage 3. Entrée d'aspiration
4. Rainures de guidage

3. Fixez l'extrémité de l'ensemble tuyau avec orifices pour air à l'entrée d'aspiration, en alignant les deux languettes de verrouillage sur l'ensemble tuyau avec orifices pour air avec les rainures de guidage sur le carter. Ensuite, maintenez et tournez les manchons arrière de l'ensemble tuyau avec orifices pour air dans le sens des aiguilles d'une montre pour le fixer en place.

► **Fig.15:** 1. Ensemble tuyau avec orifices pour air
2. Manchons arrière 3. Entrée d'aspiration
4. Languettes de verrouillage 5. Rainures de guidage

4. Pour retirer la buse de dégonflage et les accessoires, suivez les procédures d'installation dans le sens inverse.

REMARQUE : Maintenez et tournez toujours les manchons arrière de l'ensemble tuyau avec orifices pour air pour installer et désinstaller l'ensemble tuyau avec orifices pour air en place.

Pose du filtre en option

Accessoire en option

Un filtre haute performance (filtre C) en option est disponible pour limiter l'entrée de poussière dans le moteur dans des conditions de travail poussiéreuses.

1. Tournez le bouchon à poussière sur l'entrée d'aspiration à l'arrière du carter dans le sens inverse des aiguilles d'une montre pour le retirer du carter. Deux languettes de verrouillage du bouchon à poussière peuvent être désengagées en les alignant sur les rainures de guidage sur le carter.

► **Fig.16:** 1. Bouchon à poussière 2. Languettes de verrouillage 3. Entrée d'aspiration
4. Rainures de guidage

2. Remplacez un filtre haute performance en option sur l'entrée d'aspiration, en alignant les deux languettes de verrouillage sur le filtre en option avec les rainures de guidage sur le carter. Puis, tournez le filtre en option dans le sens des aiguilles d'une montre pour le fixer en place.

► **Fig.17:** 1. Filtre haute performance en option
2. Languettes de verrouillage 3. Entrée d'aspiration 4. Rainures de guidage

REMARQUE : Un filtre haute performance en option (filtre C) peut être réutilisé plusieurs fois en le nettoyant. Nettoyez régulièrement la poussière du filtre, car un filtre obstrué peut bloquer le débit d'air et réduire l'efficacité d'utilisation. Lavez à l'occasion le filtre dans l'eau, rincez-le et séchez-le bien à l'ombre avant de le réutiliser.

REMARQUE : Abstenez-vous d'essayer, froter ou rayer un filtre haute performance en option (filtre C) avec force. Veillez à secouer ou à souffler la poussière sur le filtre avec précaution.

DESCRIPTION DU FONCTIONNEMENT

ATTENTION : Assurez-vous toujours que l'outil est hors tension et que sa batterie est retirée avant de l'ajuster ou de vérifier son fonctionnement.

Insertion ou retrait de la batterie

ATTENTION : Éteignez toujours l'outil avant de mettre en place ou de retirer la batterie.

ATTENTION : Tenez fermement l'outil et la batterie lors de la mise en place ou du retrait de la batterie. Si vous ne tenez pas fermement l'outil et la batterie, ils peuvent vous glisser des mains, et s'abîmer ou vous blesser.

► **Fig.18:** 1. Indicateur rouge 2. Bouton 3. Batterie

Pour retirer la batterie, faites-la glisser hors de l'outil tout en faisant glisser le bouton à l'avant de la batterie.

Pour mettre la batterie en place, alignez la languette de la batterie avec la rainure du compartiment puis insérez la batterie. Insérez-la entièrement jusqu'à entendre un léger déclic indiquant qu'elle est bien en place. Si vous pouvez voir l'indicateur rouge comme illustré sur la figure, c'est qu'elle n'est pas bien verrouillée.

ATTENTION : Insérez toujours complètement la batterie jusqu'à ce que l'indicateur rouge ne soit plus visible. Sinon, elle pourrait tomber accidentellement de l'outil, au risque de vous blesser ou de blesser quelqu'un se trouvant près de vous.

ATTENTION : N'insérez pas la batterie de force. Si elle ne glisse pas facilement, c'est que vous ne l'insérez pas correctement.

Indication de la charge restante de la batterie

Appuyez sur le bouton de vérification sur la batterie pour indiquer la charge restante de la batterie. Les témoins s'allument pendant quelques secondes.

► **Fig.19:** 1. Témoins 2. Bouton de vérification

Témoins			Charge restante
Allumé	Éteint	Clignotant	
			75 % à 100 %
			50 % à 75 %
			25 % à 50 %
			0 % à 25 %
			Chargez la batterie.
			Anomalie possible de la batterie.

NOTE : Selon les conditions d'utilisation et la température ambiante, l'indication peut être légèrement différente de la capacité réelle.

NOTE : Le premier témoin (complètement à gauche) clignotera pendant le fonctionnement du système de protection de la batterie.

Système de protection de l'outil/la batterie

L'outil est équipé d'un système de protection de l'outil/la batterie. Ce système coupe automatiquement l'alimentation vers le moteur pour prolonger la durée de vie de l'outil et de la batterie. Si l'outil ou la batterie se trouve dans l'une des situations suivantes, l'outil cessera automatiquement de fonctionner.

Protection contre la surcharge

Lorsque l'outil/la batterie est utilisé(e) d'une manière provoquant un appel de courant anormalement élevé, l'outil s'arrête automatiquement. Dans ce cas, éteignez l'outil et arrêtez la tâche ayant provoqué la surcharge de l'outil. Puis rallumez l'outil pour reprendre la tâche.

Protection contre la surchauffe

En cas de surchauffe de l'outil ou de la batterie, l'outil s'arrête automatiquement. Dans ce cas, laissez l'outil refroidir avant de le rallumer.

Protection contre la décharge totale de la batterie

Si la charge de la batterie est insuffisante, l'outil s'arrête automatiquement et le témoin clignote. Dans ce cas, retirez la batterie de l'outil et chargez-la.

Protections contre d'autres causes

Le système de protection est également conçu pour d'autres causes qui pourraient endommager l'outil et lui permet de s'arrêter automatiquement. Suivez toutes les étapes ci-dessous pour éliminer les causes, lorsque l'outil a été arrêté provisoirement ou a cessé de fonctionner.

1. Éteignez l'outil, puis rallumez-le pour le redémarrer.
2. Chargez la ou les batteries ou remplacez-les par des batteries rechargées.
3. Laissez l'outil et la ou les batteries refroidir.

En l'absence d'amélioration après avoir rétabli le système de protection, contactez votre centre de service Makita local.

Fonctionnement de la gâchette

⚠ ATTENTION : Avant d'insérer la batterie dans l'outil, vérifiez toujours que la gâchette fonctionne bien et revient en position d'arrêt lorsque vous la relâchez.

⚠ ATTENTION : L'interrupteur peut être verrouillé sur la position de marche pour améliorer le confort de l'utilisateur pendant une utilisation prolongée. Faire preuve de prudence lors du verrouillage de l'outil sur la position de marche.

⚠ ATTENTION : N'installez pas la batterie alors que le bouton de verrouillage est enclenché.

⚠ ATTENTION : Lorsque vous n'utilisez pas l'outil, appuyez sur le bouton de verrouillage de la gâchette du côté sur lequel un symbole de verrouillage (🔒) est indiqué pour verrouiller la gâchette sur la position d'arrêt.

Bouton de verrouillage de la gâchette

Pour éviter tout déclenchement accidentel de la gâchette, l'outil est muni d'un bouton de verrouillage de la gâchette. Pour démarrer l'outil, appuyez sur le bouton de verrouillage de la gâchette du côté sur lequel un symbole de déverrouillage (🔓) est indiqué. Pour verrouiller l'outil, appuyez sur le bouton de verrouillage de la gâchette du côté sur lequel un symbole de verrouillage (🔒) est indiqué.

Veillez à remettre le bouton de verrouillage de la gâchette en position de verrouillage après chaque utilisation.

► **Fig.20:** 1. Gâchette 2. Bouton de verrouillage de la gâchette 3. Symbole de déverrouillage 4. Symbole de verrouillage

REMARQUE : Évitez d'enclencher la gâchette avec force lorsque le bouton de verrouillage de la gâchette n'est pas relâché. Vous risqueriez de briser la gâchette.

Gâchette

Le volume d'air peut être contrôlé en appuyant sur la gâchette. Le volume d'air augmente à mesure que vous augmentez la pression sur la gâchette. Pour l'arrêter, relâchez la gâchette.

► **Fig.21:** 1. Gâchette

Bouton de verrouillage

Pour un fonctionnement en continu, enfoncez le bouton de verrouillage tout en enclenchant la gâchette, puis relâchez-la. Pour annuler le fonctionnement en position verrouillée, enclenchez à fond la gâchette puis relâchez-la.

► **Fig.22:** 1. Gâchette 2. Bouton de verrouillage

Réglage du volume d'air

Le volume d'air peut être modifié selon quatre modes, soit 4 (Max.), 3 (Élevé), 2 (Moyen) et 1 (Faible), en fonction de l'application et de la charge de travail.

Appuyez sur le bouton de réglage du volume d'air pour changer de mode dans l'ordre suivant. Le mode change chaque fois que vous appuyez sur le bouton.

► **Fig.23:** 1. Volume d'air faible 2. Volume d'air moyen 3. Volume d'air élevé 4. Volume d'air max. 5. Bouton de réglage du volume d'air

Tableau des réglages du volume d'air

Mode du volume d'air	Volume d'air maximum
4 : Max.	1,1 m ³ /min
3 : Élevé	1,0 m ³ /min
2 : Moyen	0,8 m ³ /min
1 : Faible	0,6 m ³ /min

* Les volumes d'air maximum sont mesurés sans buses.

NOTE : L'outil est réglé par défaut en mode de volume d'air élevé.

NOTE : Le mode de volume d'air peut être modifié avant de mettre l'outil sous tension.

NOTE : L'outil démarre avec les derniers réglages du mode de volume d'air utilisés.

Allumage de la lampe

⚠ ATTENTION : Évitez de regarder directement le faisceau lumineux ou sa source.

Pour allumer la lampe, effectuez l'une des opérations suivantes.

- Enclenchez la gâchette pour allumer la lampe. La lampe reste allumée tant que la gâchette est enclenchée. La lampe s'éteint environ 10 secondes après l'arrêt du fonctionnement.
- Appuyez sur le bouton de réglage du volume d'air. La lampe s'éteint au bout de 10 secondes environ.

NOTE : Lorsque la charge restante de la batterie diminue, la lampe se met à clignoter. Le moment où la lampe se met à clignoter dépend de la température sur le lieu de travail et de l'état de la batterie.

► **Fig.24:** 1. Gâchette 2. Bouton de réglage du volume d'air 3. Lampe

Orifice pour suspension

⚠ ATTENTION : Avant de suspendre l'outil, vérifiez toujours que l'orifice pour suspension n'est pas endommagé.

⚠ ATTENTION : N'utilisez les pièces d'accrochage/de fixation qu'aux fins pour lesquelles elles ont été conçues. Leur utilisation à toute autre fin peut provoquer un accident ou des blessures corporelles.

⚠ ATTENTION : Il est nécessaire de connaître au préalable la capacité de résistance à la charge nominale de vos étagères à outils et porte-outils. Ne placez pas l'outil s'il dépasse la charge de résistance sur les étagères et les porte-outils.

⚠ ATTENTION : Assurez-vous que l'orifice pour suspension est bien accroché avant de relâcher votre emprise.

Utilisez l'orifice pour suspension situé en haut à l'arrière du carter pour accrocher l'outil à un crochet sur une étagère ou un porte-outils.

► **Fig.25:** 1. Orifice pour suspension 2. Crochet

Installation du crochet

Accessoire en option

⚠️ AVERTISSEMENT : N'utilisez les pièces d'accrochage/de fixation qu'aux fins pour lesquelles elles ont été conçues, par exemple, accrocher l'outil sur une ceinture à outils entre les tâches ou les intervalles de travail.

⚠️ AVERTISSEMENT : Faites attention de ne pas surcharger le crochet, car une force excessive ou une surcharge irrégulière peut endommager l'outil et entraîner des blessures.

⚠️ ATTENTION : Lorsque vous installez le crochet, fixez-le toujours en place fermement avec la vis. Sinon, le crochet pourrait se détacher de l'outil et vous blesser.

⚠️ ATTENTION : Assurez-vous de suspendre l'outil correctement avant de relâcher votre emprise. Un accrochage insuffisant ou déséquilibré peut provoquer une chute et vous blesser.

► Fig.26: 1. Rainure 2. Crochet 3. Vis

L'outil est équipé d'un crochet pratique qui permet de l'accrocher temporairement. Ce crochet s'installe d'un côté comme de l'autre de l'outil. Pour installer le crochet, insérez-le dans une des rainures situées de chaque côté du carter de l'outil, puis serrez-le avec deux vis. Pour l'enlever, desserrez les vis et retirez-le.

UTILISATION

⚠️ ATTENTION : Ne pointez pas la buse en direction d'une personne à proximité pendant le fonctionnement.

REMARQUE : Ne bloquez pas l'entrée d'aspiration et/ou la sortie du souffleur pendant le fonctionnement.

Soufflage pour un usage général

Buses recommandées

— Buse 13

Nettoyez les surfaces de travail et les sols en soufflant la poussière, la saleté, les débris, la ferraille ou des déchets en général.

Dirigez la buse vers les surfaces à une distance appropriée et balancez-la autour de vous pour souffler complètement.

► Fig.27

⚠️ ATTENTION : Ne soufflez jamais de débris en direction des personnes ou des animaux.

⚠️ ATTENTION : Utilisez un équipement de protection individuelle tel qu'un masque antipoussière et des lunettes de protection.

REMARQUE : Éliminez les obstructions sur les surfaces avant de souffler.

Soufflage dans des espaces confinés

Buses recommandées

— Buse 3

Soufflez de l'air dans des zones confinées, des coins et des espaces près des murs pour les dépoussiérer.

Pointez la buse directement vers les espaces à une distance raisonnable et appuyez sur la gâchette pour contrôler le volume d'air soufflé.

► Fig.28

► Fig.29

⚠️ ATTENTION : Maintenez la buse à une distance raisonnable des zones de soufflage pour éviter de souffler de la poussière dans l'air.

⚠️ ATTENTION : Utilisez un équipement de protection individuelle tel qu'un masque antipoussière et des lunettes de protection.

REMARQUE : Évitez de bloquer les orifices d'aération autour de la sortie du souffleur.

Autrement, cela peut provoquer des bruits et vibrations brusques et affecter les performances de l'outil.

► Fig.30: 1. Orifices d'aération 2. Sortie du souffleur

Dépoussiérage du filtre à air

Buses recommandées

— Buse 7

Dépoussiérez les surfaces du filtre en soufflant de l'air d'un côté du filtre à l'autre.

Dirigez la buse sur les surfaces du filtre à une courte distance et balancez-la d'un côté à l'autre pour éliminer la poussière des surfaces.

► Fig.31

⚠️ ATTENTION : Utilisez un équipement de protection individuelle tel qu'un masque antipoussière et des lunettes de protection.

NOTE : Orientez la buse en angle en fonction des contours du filtre afin de pouvoir retirer facilement la poussière collée.

Soufflage sur une zone grande ouverte

Buses recommandées

— Buse large portée

Soufflez de l'air sur la saleté et les liquides sur des surfaces grandes ouvertes telles qu'un bureau et le sol, à l'aide de la buse à cinq trous avec une plage de soufflage de 120 degrés.

Dirigez la buse sur une grande zone à une certaine distance et balancez-la d'avant en arrière et d'un côté à l'autre pour souffler largement.

► Fig.32

⚠️ ATTENTION : Utilisez un équipement de protection individuelle tel qu'un masque antipoussière et des lunettes de protection.

Gonflage d'objets gonflables en plastique

Buses recommandées

- Buse pour robinet à manchon déformable
- Buse 13

Volume d'air gonflable avec une batterie BL4025 complètement chargée sans la recharger

Mode du volume d'air	Volume d'air gonflable (Avec une buse pour robinet à manchon déformable)	Nombre de ballons de plage en plastique ø61 cm équivalent en volume d'air (Avec une buse pour robinet à manchon déformable)
4 : Max.	8,9 m ³	75
3 : Élevé	9,5 m ³	80
2 : Moyen	13,0 m ³	110
1 : Faible	21,3 m ³	180

NOTE : La pression d'air de sortie maximale de cet outil est de 20,6 kPa.

(Avec la buse 13)

Gonflez les jouets pour la plage, les oreillers et les petits objets gonflables similaires en plastique avec une buse pour robinet à manchon déformable.

Gonflez les piscines de jardin, les matelas pneumatiques et les gros objets gonflables en plastique similaires avec la buse 13.

Insérez la buse dans une entrée d'air sur un objet gonflable et enclenchez la gâchette pour commencer le gonflage.

Relâchez lentement la gâchette pour réduire le volume d'air lorsque l'élément gonflable est presque complètement gonflé. Retirez la buse de l'entrée d'air après avoir arrêté le débit d'air, puis fermez l'entrée d'air.

► Fig.33

► Fig.34

⚠ ATTENTION : Faites toujours attention de ne pas trop gonfler les objets gonflables. Autrement, ils risquent d'éclater et d'endommager l'outil ou de blesser des personnes.

⚠ ATTENTION : Ne laissez jamais l'outil sans surveillance lorsque la buse est fixée sur un objet gonflable ou pendant le fonctionnement.

⚠ ATTENTION : Soyez conscient que le flux d'air chauffé peut s'échapper par l'orifice d'aération au niveau du goulot de la buse pour robinet à manchon déformable en raison de la circulation de l'air.

NOTE : Assurez-vous d'insérer la buse pour robinet à manchon déformable à fond dans l'entrée d'air de manière à ce que la tête de la buse serve à ouvrir le clapet à battant à l'intérieur de l'entrée d'air.

NOTE : Pour un objet gonflable doté d'une petite ouverture d'entrée d'air, insérez la pointe étroite de la buse pour robinet à manchon déformable dans l'entrée d'air jusqu'à ce que le goulot de la tête de buse touche le bord de l'entrée d'air.

NOTE : Pour un objet gonflable doté d'une grande ouverture d'entrée d'air, insérez complètement la tête de la buse pour robinet à manchon déformable dans l'entrée d'air pour ouvrir le clapet à battant à l'intérieur de l'entrée d'air.

► Fig.35: 1. Clapet à battant 2. Petite ouverture d'entrée d'air 3. Grande ouverture d'entrée d'air 4. Goulot 5. Orifice d'aération

NOTE : Si une entrée d'air sur un objet gonflable est relativement plus petite que la tête de la buse pour robinet à manchon déformable, pressez et agrandissez l'entrée d'air à la main, puis tournez et tenez la tête de la buse dans l'entrée d'air.

Soufflage dans des trous et des zones étroites

Accessoire en option

Buses recommandées

- Jeu de buses longues

Nettoyez la poussière des petits trous et des zones étroites. Les longueurs des buses peuvent être adaptées à vos besoins.

Assemblez les buses longues R et F pour augmenter la portée de fonctionnement, par exemple lors du nettoyage de trous d'ancrage à vos pieds.

► Fig.36

Utilisez la buse longue R uniquement pour avoir une plage de fonctionnement plus courte, par exemple, lors du nettoyage de taches sur le mur.

► Fig.37

⚠ ATTENTION : Utilisez un équipement de protection individuelle tel qu'un masque antipoussière et des lunettes de protection.

Soufflage dans des espaces étroits

Accessoire en option

Buses recommandées

- Tuyau flexible 6

Enlevez la poussière des zones difficiles d'accès. Très efficace pour le nettoyage du moteur, l'élimination de la poussière dans une voiture, le soufflage de la poussière dans un boîtier d'ordinateur.

Orientez la buse en angle à portée de vous et soufflez d'avant en arrière pour éliminer la poussière persistante. Changez les angles de la buse pendant le soufflage pour éliminer certains débris et poussières plus résistants.

► Fig.38

ATTENTION : Utilisez un équipement de protection individuelle tel qu'un masque antipoussière et des lunettes de protection.

REMARQUE : Évitez de bloquer les orifices d'aération autour de l'extrémité du tuyau flexible. Autrement, cela peut provoquer des bruits et vibrations brusques et affecter les performances de l'outil.

► **Fig.39:** 1. Orifices d'aération

Dégonflage d'objets gonflables en plastique

Accessoire en option

REMARQUE : Évitez de dégonfler les objets gonflables dans des conditions humides et poussiéreuses, car l'eau, la poussière et les substances externes similaires sur les surfaces peuvent pénétrer dans le moteur et endommager l'outil. Séchez et nettoyez soigneusement les objets gonflables avant de les dégonfler.

REMARQUE : Ne laissez jamais l'outil sans surveillance lorsque vous dégonflez des objets gonflables. Le fonctionnement continu du moteur après la fin du dégonflage peut entraîner une surchauffe.

Buses et accessoires recommandés

- Ensemble tuyau avec orifices pour air
- Buse pour robinet à manchon déformable
- Accessoire en caoutchouc 20 - 30
- Accessoire en caoutchouc 65

Dégonflez les objets gonflables avec les buses appropriées selon vos préférences et les applications.

1. Placez une buse ou un accessoire en caoutchouc sur l'ensemble tuyau avec orifices pour air.
2. Remettez en place le bouchon à poussière sur l'entrée d'aspiration de l'outil avec l'ensemble tuyau avec orifices pour air.
3. Insérez la buse dans la valve d'air ou placez l'accessoire sur la valve d'air sur l'objet gonflable, puis enclenchez la gâchette pour commencer à dégonfler.
4. Relâchez lentement la gâchette pour réduire le volume d'aspiration lorsqu'un objet gonflable est presque complètement dégonflé.
5. Retirez la buse ou l'accessoire de la valve d'air après avoir arrêté le débit d'air, puis fermez la valve d'air.

Avec une buse pour robinet à manchon déformable
► **Fig.40**

Avec un accessoire en caoutchouc 20 - 30
► **Fig.41**

Avec un accessoire en caoutchouc 65
► **Fig.42**

ENTRETIEN

ATTENTION : Assurez-vous toujours que l'outil est hors tension et que la batterie est retirée avant d'y effectuer tout travail d'inspection ou d'entretien.

Pour assurer la SÉCURITÉ et la FIABILITÉ du produit, toute réparation, tout travail d'entretien ou de réglage doivent être effectués par un centre de service après-vente Makita agréé ou un centre de service usine, avec des pièces de rechange Makita.

REMARQUE : N'utilisez jamais d'essence, benzine, diluant, alcool ou autre produit similaire. Cela risquerait de provoquer la décoloration, la déformation ou la fissuration de l'outil.

Nettoyage

Nettoyage du corps

Nettoyez régulièrement le corps de votre outil avec un chiffon sec ou un chiffon imbibé d'eau savonneuse.

Nettoyage des buses

Éliminez les obstructions ou la poussière qui bloquent les ouvertures des buses avant et après chaque utilisation.

Retrait et pose du filtre

ATTENTION : Après avoir nettoyé le filtre, assurez-vous de le remonter dans la bonne position.

Nettoyez le filtre à intervalles réguliers, car l'utilisation d'un filtre obstrué peut entraîner une aspiration médiocre.

1. Tournez le bouchon à poussière sur l'entrée d'aspiration à l'arrière du carter dans le sens inverse des aiguilles d'une montre pour le retirer du carter. Deux languettes de verrouillage du bouchon à poussière peuvent être désengagées en les alignant sur les rainures de guidage sur le carter.

► **Fig.43:** 1. Bouchon à poussière 2. Languettes de verrouillage 3. Entrée d'aspiration 4. Rainures de guidage

2. Retirez le filtre éponge rond B (gris noir) de l'entrée d'aspiration.

► **Fig.44:** 1. Filtre éponge rond B (gris noir)

Ne retirez pas le filtre éponge A (jaune) placé plus loin à l'intérieur de l'entrée d'aspiration, car il doit être en place pour protéger le moteur de tout dommage.

► **Fig.45:** 1. Filtre éponge A (jaune)

3. Essayez et secouez le filtre éponge rond B à la main pour retirer la poussière. Lavez à l'occasion le filtre dans l'eau, rincez-le et séchez-le bien à l'ombre avant de le réutiliser.

► **Fig.46**

► **Fig.47**

REMARQUE : Après avoir lavé à l'eau le filtre éponge rond B, séchez-le avant de l'installer. Si le filtre n'est pas assez sec, la durée de vie du moteur peut en être réduite.

REMARQUE : Ne lavez jamais les filtres dans un lave-linge.

REMARQUE : Ne frottez, ni ne grattez les filtres avec des objets durs comme une brosse.

NOTE : Les filtres s'usent avec le temps. Il est recommandé d'avoir des filtres de rechange.

4. Remplacez le filtre éponge rond B sur l'entrée d'aspiration.

► **Fig.48:** 1. Filtre éponge rond B

5. Remontez le bouchon à poussière sur l'entrée d'aspiration en alignant les deux languettes de verrouillage sur le bouchon à poussière avec les rainures de guidage du carter. Puis, tournez le bouchon à poussière dans le sens des aiguilles d'une montre pour le fixer en place.

► **Fig.49:** 1. Bouchon à poussière 2. Languettes de verrouillage 3. Entrée d'aspiration 4. Rainures de guidage

GUIDE DE DÉPANNAGE

Avant de faire une demande de réparation, effectuez d'abord vous-même une inspection. Si vous rencontrez un problème non documenté dans le mode d'emploi, n'essayez pas de démonter la machine. Demandez plutôt à un centre de service après-vente Makita agréé d'effectuer la réparation au moyen de pièces de rechange Makita.

État d'anomalie	Cause probable (dysfonctionnement)	Solution
Le moteur ne tourne pas.	La batterie n'est pas installée.	Installez la batterie.
	Problème de batterie (sous tension)	Rechargez la batterie. Si vous n'arrivez pas à recharger la batterie, remplacez-la.
	Le mécanisme d'entraînement ne fonctionne pas correctement.	Demandez à votre centre de service après-vente local agréé d'effectuer la réparation.
Le moteur s'arrête au bout d'un court moment.	La charge de la batterie est faible.	Rechargez la batterie. Si vous n'arrivez pas à recharger la batterie, remplacez-la.
	Surchauffe.	Arrêtez d'utiliser l'outil pour le laisser refroidir.
L'outil n'atteint pas le volume d'air maximum.	La batterie n'est pas bien installée.	Installez la batterie comme décrit dans ce mode d'emploi.
	La batterie faiblit.	Rechargez la batterie. Si vous n'arrivez pas à recharger la batterie, remplacez-la.
	Le mécanisme d'entraînement ne fonctionne pas correctement.	Demandez à votre centre de service après-vente local agréé d'effectuer la réparation.
Vibration anormale : ⇒ arrêtez immédiatement l'outil !	Le mécanisme d'entraînement ne fonctionne pas correctement.	Demandez à votre centre de service après-vente local agréé d'effectuer la réparation.
Le moteur ne peut pas s'arrêter : ⇒ retirez immédiatement la batterie !	Dysfonctionnement électrique ou électronique.	Retirez la batterie et demandez à votre centre de service après-vente local agréé d'effectuer la réparation.

ACCESSOIRES EN OPTION

⚠ ATTENTION : Ces accessoires ou pièces complémentaires sont recommandés pour l'utilisation avec le produit Makita spécifié dans ce manuel. L'utilisation de tout autre accessoire ou pièce complémentaire peut comporter un risque de blessure. N'utilisez les accessoires ou pièces complémentaires qu'aux fins auxquelles ils ont été conçus.

Pour obtenir plus de détails sur ces accessoires, contactez votre centre d'entretien local Makita.

- Buse 3
- Buse 7
- Buse 13
- Buse large portée

- Buse pour robinet à manchon déformable
- Tuyau flexible 6
- Jeu de buses longues
- Ensemble tuyau avec orifices pour air
- Accessoire en caoutchouc 20 - 30
- Accessoire en caoutchouc 65
- Filtre C
- Crochet
- Batterie et chargeur Makita d'origine

NOTE : Il se peut que certains éléments de la liste soient compris dans l'emballage du produit en tant qu'accessoires standard. Ils peuvent varier d'un pays à l'autre.

TECHNISCHE DATEN

Modell:		AS001G
Luftgeschwindigkeit (durchschnittlich) ^{*2*3}		163 m/s
Luftgeschwindigkeit (max.) ^{*2*3}		200 m/s
Maximales Luftvolumen ^{*1*2}		1,1 m ³ /min
Maximale Blaskraft ^{*1*2}	4: Max	2,8 N (0,29 kgf)
	3: Hoch	2,3 N (0,23 kgf)
	2: Mittel	1,7 N (0,17 kgf)
	1: Niedrig	1,1 N (0,11 kgf)
Dauerbetrieb ^{*1*2}	4: Max	13 Min.
	3: Hoch	17 Min.
	2: Mittel	25 Min.
	1: Niedrig	50 Min.
Maximaler Luftdruck ^{*2*3}		29,7 kPa
Abmessungen (L x B x H) ^{*1*2}		180 mm x 94 mm x 300 mm
Nennspannung		36 V - max. 40 V Gleichstrom
Nettogewicht		1,5 - 2,3 kg

^{*1} Ohne Düsen

^{*2} Mit Akkumodell BL4025

^{*3} Mit Düse 7

- Wir behalten uns vor, Änderungen der technischen Daten im Zuge der Entwicklung und des technischen Fortschritts ohne vorherige Ankündigung vorzunehmen.
- Die technischen Daten können von Land zu Land unterschiedlich sein.
- Das Gewicht kann abhängig von dem Aufsatz (den Aufsätzen), einschließlich des Akkus, unterschiedlich sein. Die leichteste und die schwerste Kombination, gemäß dem EPTA-Verfahren 01/2014, sind in der Tabelle angegeben.

Zutreffende Akkus und Ladegeräte



Akku	BL4020* / BL4025* / BL4040* / BL4050F * : Empfohlener Akku
Ladegerät	DC40RA / DC40RB / DC40RC

- Einige der oben aufgelisteten Akkus und Ladegeräte sind je nach Ihrem Wohngebiet eventuell nicht erhältlich.

⚠️ WARNUNG: Verwenden Sie nur die oben aufgeführten Akkus und Ladegeräte. Bei Verwendung irgendwelcher anderer Akkus und Ladegeräte besteht Verletzungs- und/oder Brandgefahr.

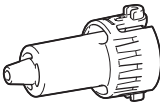
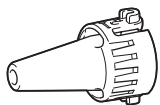
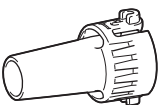
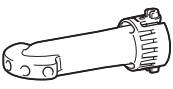
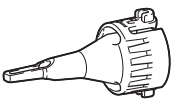
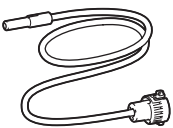
Anwendbare Düsen und Aufsätze

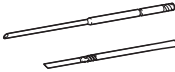
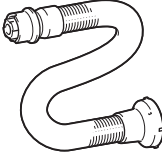
Düsen und Aufsätze	Anwendungen und Verwendungszwecke	Durchmesser
Düse 3 	Blasen von Luft in enge Räume, Ecken und Zwischenräume an den Wänden zum Entstauben.	ø3,0 mm
Düse 7 	Abstauben von Filtern.	ø7,0 mm
Düse 13 	<p>Verwendung als Blaserät Reinigen von Arbeitsflächen und allgemeines Staubblasen. Reinigen von Ankerlöchern mit optionalen Langdüsen. Funktioniert als Verbindung zwischen Langdüsen und Gebläseauslass des Werkzeugs.</p> <p>Verwendung als Luftpumpe Aufblasen von großen aufblasbaren Schwimmbecken oder Luftmatratzen.</p> <p>Verwendung als Deflator Entleeren von großen aufblasbaren Schwimmbecken oder Luftmatratzen. Funktioniert als Verbindung zwischen Entlüftungsschlaucheinheit und Gummiaufsätzen.</p>	ø13 mm
Weitwurfdüse 	Blasen von Luft über Schmutz und Flüssigkeit auf der Arbeitsfläche und im offenen Bereich. Blasbereich: 120° mit 5 Löchern	ø6,0 mm * Als Einzellochdurchmesser
Quetschventildüse 	Aufblasen/Entleeren von Strandspielzeug, Kissen und ähnlichen aufblasbaren Gegenständen aus Kunststoff. * Der Ablassvorgang kann mit der optionalen Entlüftungsschlaucheinheit ausgeführt werden.	ø7,0 mm
Flexible Düse 6 	Ausblasen von Staub an schwer zugänglichen Stellen, PCs und ähnlichen Vorrichtungen.	ø6,0 mm x 800 mm

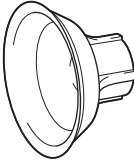
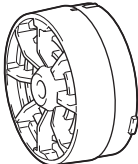
Düsen und Aufsätze	Anwendungen und Verwendungszwecke	Durchmesser
<p data-bbox="80 81 194 100">Langdüsensatz</p> 	<p data-bbox="322 81 824 177">Ein Düsensatz, der zum Ausblasen von Staub aus Ankerlöchern und engen Stellen geeignet ist. Die Düsenlängen können durch Anbringen und Abnehmen von zwei Düsenköpfen geändert werden. * Langdüsen können unter Verwendung der Düse 13 als Verbindung installiert werden.</p>	<p data-bbox="855 81 922 100">ø8,0 mm</p>
<p data-bbox="80 309 277 328">Entlüftungsschlaucheinheit</p> 	<p data-bbox="322 309 824 347">Entlüften von aufblasbaren Gegenständen mit entsprechenden Düsen im Betrieb.</p>	<p data-bbox="855 309 866 328">-</p>
<p data-bbox="80 533 241 552">Gummiaufsatz 20 - 30</p> 	<p data-bbox="322 533 835 609">Düsenkopf geeignet zum Entlüften von Luftmatratzen, Schlauchbooten, Gummibooten und Schwimmbecken. * Dieser Aufsatz muss zusammen mit der Entlüftungsschlaucheinheit und der Düse 13 installiert werden.</p>	<p data-bbox="855 533 1005 587">ø20 - 30 mm * Gemessen als Außendurchmesser.</p>
<p data-bbox="80 756 210 775">Gummiaufsatz 65</p> 	<p data-bbox="322 756 835 833">Der Aufsatz eignet sich zum Verpacken Ihrer Kleidung, indem er die Luft aus ihr herauspresst. * Dieser Aufsatz muss zusammen mit der Entlüftungsschlaucheinheit und der Düse 13 installiert werden.</p>	<p data-bbox="855 756 916 775">ø65 mm</p>
<p data-bbox="80 979 136 999">Filter C</p> 	<p data-bbox="322 979 840 1018">Dieser Aufsatz wurde entwickelt, um den Staubeintritt in den Motor unter staubigen Arbeitsbedingungen zu reduzieren.</p>	<p data-bbox="855 979 866 999">-</p>

Symbole

Nachfolgend werden Symbole beschrieben, die für das Gerät verwendet werden können. Machen Sie sich unbedingt vor der Benutzung mit ihrer Bedeutung vertraut.



Betriebsanleitung lesen.



Halten Sie Ihre Hände von rotierenden Teilen fern.



Langes Haar kann einen Unfall durch Erfassen verursachen.



Halten Sie Umstehende fern.



Augen- und Gehörschutz tragen.



Keiner Feuchtigkeit aussetzen.



Nur für EU-Länder
Aufgrund des Vorhandenseins gefährlicher Komponenten in der Ausrüstung können Elektro- und Elektronik-Altgeräte, Akkumulatoren und Batterien sich negativ auf die Umwelt und die menschliche Gesundheit auswirken.
Entsorgen Sie Elektro- und Elektronikgeräte oder Batterien nicht mit dem Hausmüll!
In Übereinstimmung mit der Europäischen Richtlinie über Elektro- und Elektronik-Altgeräte, Akkumulatoren und Batterien, verbrauchte Akkumulatoren und Batterien sowie ihrer Anpassung an nationales Recht sollten Elektro-Altgeräte, Batterien und Akkumulatoren gemäß den Umweltschutzbestimmungen getrennt gelagert und zu einer getrennten Sammelstelle für Siedlungsabfälle geliefert werden.
Dies wird durch das am Gerät angebrachte Symbol der durchgestrichenen Abfalltonne auf Rädern angezeigt.

Vorgesehene Verwendung

Das Werkzeug ist zum Ausblasen von Staub, zum Aufblasen und Entleeren von aufblasbaren Gegenständen mit auswechselbaren Düsen gemäß Ihren Präferenzen vorgesehen. Es ist sowohl für den gewerblichen als auch für den häuslichen Gebrauch geeignet, z. B. zum Reinigen von Arbeitsplätzen, Abstauben von Filtern und Aufblasen von Strandspielzeug.

Geräusch

Typischer A-bewerteter Geräuschpegel ermittelt gemäß EN62841-1:

Schalldruckpegel (L_{pA}): 79 dB (A)

Messunsicherheit (K): 3 dB (A)

Der Geräuschpegel kann während des Betriebs 80 dB (A) überschreiten.

HINWEIS: Der (Die) angegebene(n) Schallemissionswert(e) wurde(n) im Einklang mit der Standardprüfmethode gemessen und kann (können) für den Vergleich zwischen Werkzeugen herangezogen werden.

HINWEIS: Der (Die) angegebene(n) Schallemissionswert(e) kann (können) auch für eine Vorbewertung des Gefährdungsgrads verwendet werden.

⚠️ WARNUNG: Einen Gehörschutz tragen.

⚠️ WARNUNG: Die Schallemission während der tatsächlichen Benutzung des Elektrowerkzeugs kann je nach der Benutzungsweise des Werkzeugs, und speziell je nach der Art des bearbeiteten Werkstücks, von dem (den) angegebenen Wert(en) abweichen.

⚠️ WARNUNG: Identifizieren Sie Sicherheitsmaßnahmen zum Schutz des Benutzers anhand einer Schätzung des Gefährdungsgrads unter den tatsächlichen Benutzungsbedingungen (unter Berücksichtigung aller Phasen des Arbeitszyklus, wie z. B. Ausschalt- und Leerlaufzeiten des Werkzeugs zusätzlich zur Betriebszeit).

Schwingungen

Schwingungsgesamtwert (Drei-Achsen-Vektorsumme) ermittelt gemäß EN62841-1:

Arbeitsmodus: Leerlaufbetrieb

Schwingungsemission (a_{hv}): 2,5 m/s^2 oder weniger

Messunsicherheit (K): 1,5 m/s^2

HINWEIS: Der (Die) angegebene(n) Vibrationsgesamtwert(e) wurde(n) im Einklang mit der Standardprüfmethode gemessen und kann (können) für den Vergleich zwischen Werkzeugen herangezogen werden.

HINWEIS: Der (Die) angegebene(n) Vibrationsgesamtwert(e) kann (können) auch für eine Vorbewertung des Gefährdungsgrads verwendet werden.

⚠️ WARNUNG: Die Vibrationsemission während der tatsächlichen Benutzung des Elektrowerkzeugs kann je nach der Benutzungsweise des Werkzeugs, und speziell je nach der Art des bearbeiteten Werkstücks, von dem (den) angegebenen Emissionswert(en) abweichen.

⚠️ WARNUNG: Identifizieren Sie Sicherheitsmaßnahmen zum Schutz des Benutzers anhand einer Schätzung des Gefährdungsgrads unter den tatsächlichen Benutzungsbedingungen (unter Berücksichtigung aller Phasen des Arbeitszyklus, wie z. B. Ausschalt- und Leerlaufzeiten des Werkzeugs zusätzlich zur Betriebszeit).

EG-Konformitätserklärung

Nur für europäische Länder

Die EG-Konformitätserklärung ist als Anhang A in dieser Bedienungsanleitung enthalten.

SICHERHEITSWARNUNGEN

Allgemeine Sicherheitswarnungen für Elektrowerkzeuge

⚠️ WARNUNG: Lesen Sie alle mit diesem Elektrowerkzeug gelieferten Sicherheitswarnungen, Anweisungen, Abbildungen und technischen Daten durch. Eine Missachtung der unten aufgeführten Anweisungen kann zu einem elektrischen Schlag, Brand und/oder schweren Verletzungen führen.

Bewahren Sie alle Warnungen und Anweisungen für spätere Bezugnahme auf.

Der Ausdruck „Elektrowerkzeug“ in den Warnhinweisen bezieht sich auf Ihr mit Netzstrom (mit Kabel) oder Akku (ohne Kabel) betriebenes Elektrowerkzeug.

Sicherheitsanweisungen für Akku Gebläse

Einarbeitung

1. **Lesen Sie die Anweisungen sorgfältig durch. Machen Sie sich mit den Bedienelementen und dem korrekten Gebrauch des Staubgebläses vertraut.**
2. **Lassen Sie niemals zu, dass Kinder, Personen mit verminderten körperlichen, sensorischen oder geistigen Fähigkeiten oder Mangel an Erfahrung und Kenntnissen, oder Personen, die nicht mit diesen Anweisungen vertraut sind, das Staubgebläse benutzen. Örtliche Vorschriften können das Alter der Bedienungsperson einschränken.**
3. **Betreiben Sie das Staubgebläse keinesfalls, während sich Personen, besonders Kinder, oder Haustiere in der Nähe aufhalten.**
4. **Beachten Sie, dass der Bediener oder Benutzer für Unfälle oder Gefahren verantwortlich ist, die an anderen Personen oder deren Eigentum auftreten.**

Vorbereitung

1. **Tragen Sie keine losen Kleidungsstücke oder Schmucksachen, die in den Lufterlass eingesaugt werden könnten. Halten Sie langes Haar von den Lufterlässen fern.**
2. **Um eine Reizung der Atemwege durch Staub zu verhindern, wird das Anlegen einer Atemmaske empfohlen.**
3. **Benutzen Sie persönliche Schutzausrüstung. Tragen Sie stets einen Augenschutz.** Sachgemäßer Gebrauch von Schutzausrüstung (z. B. Staubmaske, rutschfeste Sicherheitsschuhe, Helm und Gehörschutz) trägt zu einer Reduzierung der Verletzungsgefahr bei.

Allgemeiner Betrieb

1. **Schalten Sie das Staubgebläse aus, nehmen Sie den Akku ab, und vergewissern Sie sich, dass alle beweglichen Teile zu einem vollständigen Stillstand gekommen sind,**
 - wann immer Sie das Staubgebläse verlassen.
 - wann immer Sie vom Aufblasbetrieb auf den Entleerungsbetrieb umschalten und umgekehrt.
 - bevor Sie das Staubgebläse überprüfen, reinigen oder daran arbeiten.
 - falls das Staubgebläse anormal zu vibrieren beginnt.
2. **Betreiben Sie das Staubgebläse nur bei Tageslicht oder hellem Kunstlicht.**
3. **Übernehmen Sie sich nicht, und behalten Sie stets Ihr Gleichgewicht und Ihren Stand bei. Halten Sie alle Kühllufterlässe frei von Unrat.**
4. **Betreiben Sie das Staubgebläse in einer empfohlenen Position und auf einer festen Oberfläche.**
6. **Benutzen Sie das Werkzeug nicht mit nassen Händen.**
7. **Richten Sie den Auslass des Schlauchs nicht auf sich selbst oder andere Personen.** Gegenstände können weggeblasen werden und eine Verletzung verursachen.
8. **Benutzen Sie das Werkzeug nicht zum Sprühen von Chemikalien.** Ihre Lunge kann durch Einatmen giftiger Dämpfe geschädigt werden.
9. **Betreiben Sie das Staubgebläse nicht an hohen Orten.**
10. **Blockieren Sie niemals den Saugeinlass und/oder den Gebläseauslass.**
 - Achten Sie beim Betrieb in staubiger Umgebung darauf, dass der Saugeinlass oder der Gebläseauslass nicht mit Staub oder Schmutz blockiert werden.
 - Verwenden Sie keine anderen Düsen außer den von Makita bereitgestellten Düsen.
11. **Falls das Staubgebläse gegen irgendwelche Fremdkörper stößt oder beginnt, ungewöhnliche Geräusche oder Vibrationen abzugeben, schalten Sie das Staubgebläse unverzüglich aus, um es anzuhalten. Nehmen Sie den Akku vom Staubgebläse ab, und überprüfen Sie das Staubgebläse auf Beschädigung, bevor Sie das Staubgebläse wieder starten und in Betrieb nehmen. Falls das Staubgebläse beschädigt ist, wenden Sie sich bezüglich einer Reparatur an ein autorisiertes Makita-Servicecenter.**
12. **Stecken Sie keine Finger oder andere Gegenstände in den Saugeinlass oder Gebläseauslass.**
13. **Verhüten Sie unbeabsichtigtes Einschalten. Vergewissern Sie sich, dass sich der Schalter in der Aus-Stellung befindet, bevor Sie den Akku einsetzen bzw. das Staubgebläse aufheben oder tragen. Das Tragen des Staubgebläses mit dem Finger am Schalter oder das Aktivieren des Staubgebläses bei eingeschaltetem Schalter führt zu Unfällen.**

14. **Vermeiden Sie längeren Betrieb des Staubgebläses in kalten Umgebungen.**
15. **Verwenden Sie das Werkzeug nicht über seinen maximalen Ausgangsdruck hinaus.** Wird das Werkzeug bei einem Ausgangsdruck verwendet, der größer als der maximale Ausgangsdruck des Werkzeugs ist, kann der Gegenstand oder das Werkzeug bersten.

Blasbetrieb

1. **Blasen Sie Unrat niemals in die Richtung von Umstehenden.**
2. **Richten Sie die Düse während der Benutzung des Staubgebläses niemals auf Personen in der Nähe.**
3. **Blasen Sie niemals gefährliche Materialien, wie z. B. Nägel, Glasbruchstücke oder Messer weg.**
4. **Betreiben Sie das Staubgebläse nicht in der Nähe von brennbaren Materialien.**

Aufblas-/Entleerungsbetrieb

1. **Verbinden Sie beim Aufblasen von Objekten eine Düse oder einen Aufsatz sicher mit dem Luftpfeifenlass.** Anderenfalls kann das Objekt, die Düse oder der Aufsatz beschädigt werden, und Sie können sich verletzen.
2. **Lassen Sie den Luftdruck langsam ab. Wenn Sie eine Düse oder einen Aufsatz nach dem Aufblasen von Objekten entfernen, halten Sie das Objekt, die Düse und den Aufsatz fest.** Sie können durch die Abluft springen und eine Verletzung verursachen.
3. **Pumpen Sie den Gegenstand nicht über seinen Maximaldruck hinaus auf.** Anderenfalls kann das Werkzeug oder der Gegenstand beschädigt werden, und Sie können verletzt werden.
4. **Pumpen Sie nur Gegenstände auf, die vom Hersteller zum Aufpumpen vorgesehen sind, wie z. B. Autoreifen, Sportbälle oder kleine Schwimmreifen.** Werden andere Gegenstände aufgepumpt, können sie beschädigt werden, und es kann eine Verletzung verursacht werden.
5. **Überprüfen Sie beim Aufpumpen von Objekten den Zustand des Werkzeugs und des Objekts, und stellen Sie sicher, dass keine Luft aus dem Objekt austritt.**
6. **Achten Sie während des Betriebs stets darauf, dass Sie Gegenstände nicht übermäßig aufblasen.** Anderenfalls kann es zum Bersten der Objekte kommen, was Beschädigungen am Werkzeug und Personenschäden verursachen kann.
7. **Überprüfen Sie den Luftdruck nach dem Aufpumpen von Gegenständen mit einem zuverlässigen und kalibrierten Messgerät.** Benutzen Sie den Druckmesser des Werkzeugs nur als Referenz.
8. **Lassen Sie das Werkzeug niemals unbeaufsichtigt, wenn der Schlauch am Gegenstand angebracht ist, oder während des Betriebs.**
9. **Verwenden Sie das Werkzeug nicht als Saugergerät.** Durch Staubabsaugung kann das Werkzeug beschädigt werden.
10. **Benutzen Sie das Werkzeug nicht als Atemgerät.**
11. **Verwenden Sie nur von Makita bereitgestelltes Standardzubehör.** Die Verwendung anderer Zubehörteile oder Vorrichtungen kann eine Verletzungsgefahr darstellen.

Wartung und Lagerung

1. **Halten Sie alle Muttern, Bolzen und Schrauben fest angezogen, um sicherzugehen, dass sich das Staubgebläse in gutem Betriebszustand befindet.**
2. **Falls die Teile verschlissen oder beschädigt sind, ersetzen Sie sie durch von Makita bereitgestellte Teile.**
3. **Bewahren Sie das Staubgebläse an einem trockenen Ort außer Reichweite von Kindern auf.**
4. **Wenn Sie das Staubgebläse für Inspektion, Wartung, Lagerung oder Zubehörwechsel anhalten, schalten Sie das Staubgebläse aus, und vergewissern Sie sich, dass alle beweglichen Teile zu einem vollständigen Stillstand gekommen sind, bevor Sie den Akku abnehmen.** Lassen Sie das Staubgebläse abkühlen, bevor Sie irgendwelche Arbeiten an dem Staubgebläse durchführen. Warten Sie das Staubgebläse mit Sorgfalt, und halten Sie es sauber.
5. **Halten Sie das Werkzeug beim Tragen an seinem Handgriff. Unterlassen Sie Halten oder Ziehen des Schlauchs.** Anderenfalls kann das Werkzeug beschädigt werden und eine Verletzung verursachen.
6. **Lassen Sie das Staubgebläse vor der Lagerung immer abkühlen.**
7. **Setzen Sie das Staubgebläse keinem Regen aus. Lagern Sie das Staubgebläse in einem Innenraum.**
8. **Zerlegen Sie das Werkzeug nicht.**

Sicherheit der Elektrik und des Akkus

1. **Werfen Sie den (die) Akku(s) nicht ins Feuer.** Die Zelle könnte explodieren. Prüfen Sie die örtlichen Vorschriften für mögliche spezielle Entsorgungsanweisungen.
2. **Versuchen Sie nicht, den (die) Akku(s) zu öffnen oder zu verstümmeln.** Freigesetzter Elektrolyt ist korrosiv und kann Schäden an Augen oder Haut verursachen. Falls er verschluckt wird, kann er giftig sein.
3. **Laden Sie den Akku nicht im Regen oder an nassen Orten.**
4. **Laden Sie den Akku nicht im Freien.**
5. **Fassen Sie das Ladegerät, einschließlich des Ladegerätesteckers und der Ladegeräteanschlüsse, nicht mit nassen Händen an.**
6. **Nachdem Sie den Akku vom Werkzeug oder Ladegerät entfernt haben, bringen Sie unbedingt die Akkuabdeckung am Akku an, und lagern Sie ihn an einem trockenen Ort.**
7. **Tauschen Sie den Akku nicht mit nassen Händen aus.**
8. **Falls der Akku nass wird, lassen Sie das eingedrungene Wasser ab, und wischen Sie ihn dann mit einem trockenen Tuch ab. Lassen Sie den Akku an einem trockenen Ort vollkommen trocknen, bevor Sie ihn benutzen.**
9. **Vermeiden Sie gefährliche Umgebungen. Benutzen Sie das Werkzeug nicht an feuchten oder nassen Orten, und setzen Sie es auch keinem Regen aus.** Wasser, das in das Werkzeug eindringt, erhöht die Stromschlaggefahr.

Wartung

1. Lassen Sie Ihr Elektrowerkzeug nur unter Verwendung identischer Ersatzteile von einem qualifizierten Wartungstechniker warten. Dadurch wird die Aufrechterhaltung der Sicherheit des Elektrowerkzeugs gewährleistet.
2. Beschädigte Akkus dürfen auf keinen Fall gewartet werden. Die Wartung von Akkus darf nur vom Hersteller oder von einer Vertragswerkstatt durchgeführt werden.

DIESE ANWEISUNGEN AUFBEWAHREN.

⚠️ WARNUNG: Lassen Sie sich NICHT durch Bequemlichkeit oder Vertrautheit mit dem Produkt (durch wiederholten Gebrauch erworben) von der strikten Einhaltung der Sicherheitsregeln für das vorliegende Produkt abhalten.

MISSBRAUCH oder Missachtung der Sicherheitsvorschriften in dieser Anleitung können schwere Verletzungen verursachen.

Wichtige Sicherheitsanweisungen für Akku

1. Lesen Sie vor der Benutzung des Akkus alle Anweisungen und Warnhinweise, die an (1) Ladegerät, (2) Akku und (3) Akkuwerkzeug angebracht sind.
2. Unterlassen Sie Zerlegen oder Manipulieren des Akkus. Es kann sonst zu einem Brand, übermäßiger Hitzeentwicklung oder einer Explosion kommen.
3. Falls die Betriebszeit beträchtlich kürzer geworden ist, stellen Sie den Betrieb sofort ein. Anderenfalls besteht die Gefahr von Überhitzung, möglichen Verbrennungen und sogar einer Explosion.
4. Falls Elektrolyt in Ihre Augen gelangt, waschen Sie sie mit sauberem Wasser aus, und begeben Sie sich unverzüglich in ärztliche Behandlung. Anderenfalls können Sie Ihre Sehkraft verlieren.
5. Der Akku darf nicht kurzgeschlossen werden:
 - (1) Die Kontakte dürfen nicht mit leitfähigem Material berührt werden.
 - (2) Lagern Sie den Akku nicht in einem Behälter zusammen mit anderen Metallgegenständen, wie z. B. Nägel, Münzen usw.
 - (3) Setzen Sie den Akku weder Wasser noch Regen aus.Ein Kurzschluss des Akkus verursacht starken Stromfluss, der Überhitzung, mögliche Verbrennungen und einen Defekt zur Folge haben kann.
6. Lagern und benutzen Sie das Werkzeug und den Akku nicht an Orten, an denen die Temperatur 50 °C erreichen oder überschreiten kann.
7. Versuchen Sie niemals, den Akku zu verbrennen, selbst wenn er stark beschädigt oder vollkommen verbraucht ist. Der Akku kann im Feuer explodieren.
8. Unterlassen Sie Nageln, Schneiden, Zerquetschen, Werfen, Fallenlassen des Akkus oder Schlagen des Akkus mit einem harten Gegenstand. Eine solche Handlung kann zu einem Brand, übermäßiger Hitzeentwicklung oder einer Explosion führen.
9. Benutzen Sie keine beschädigten Akkus.
10. Die enthaltenen Lithium-Ionen-Akkus unterliegen den Anforderungen der Gefahrgut-Gesetzgebung.

Für kommerzielle Transporte, z. B. durch Dritte oder Spediteure, müssen besondere Anforderungen zu Verpackung und Etikettierung beachtet werden.

Zur Vorbereitung des zu transportierenden Artikels ist eine Beratung durch einen Experten für Gefahrgut erforderlich. Bitte beachten Sie möglicherweise ausführlichere nationale Vorschriften. Überkleben oder verdecken Sie offene Kontakte, und verpacken Sie den Akku so, dass er sich in der Verpackung nicht umher bewegen kann.
11. Entfernen Sie den Akku zum Entsorgen vom Werkzeug, und entsorgen Sie ihn an einem sicheren Ort. Befolgen Sie die örtlichen Vorschriften bezüglich der Entsorgung von Akkus.
12. Verwenden Sie die Akkus nur mit den von Makita angegebenen Produkten. Das Einsetzen der Akkus in nicht konforme Produkte kann zu einem Brand, übermäßiger Hitzebildung, einer Explosion oder Auslaufen von Elektrolyt führen.
13. Soll das Werkzeug längere Zeit nicht benutzt werden, muss der Akku vom Werkzeug entfernt werden.
14. Bei und nach dem Gebrauch kann der Akku heiß werden, was Verbrennungen oder Niedertemperaturverbrennungen verursachen kann. Beachten Sie die Handhabung von heißen Akkus.
15. Berühren Sie nicht den Anschlusskontakt des Werkzeugs unmittelbar nach dem Gebrauch, da er heiß genug werden kann, um Verbrennungen zu verursachen.
16. Achten Sie darauf, dass sich keine Späne, Staub oder Schmutz in den Anschlusskontakten, Löchern und Nuten des Akkus absetzen. Es könnte sonst zu Erhitzung, Brandauslösung, Bersten und Funktionsstörungen des Werkzeugs oder des Akkus kommen, was zu Verbrennungen oder Personenschäden führen kann.
17. Wenn das Werkzeug den Einsatz in der Nähe einer Hochspannungs-Stromleitung nicht unterstützt, benutzen Sie den Akku nicht in der Nähe einer Hochspannungs-Stromleitung. Dies kann zu einer Funktionsstörung oder Betriebsstörung des Werkzeugs oder des Akkus führen.
18. Halten Sie die Batterie von Kindern fern.

DIESE ANWEISUNGEN AUFBEWAHREN.

⚠ VORSICHT: Verwenden Sie nur Original-Makita-Akkus. Die Verwendung von Nicht-Original-Makita-Akkus oder von Akkus, die abgeändert worden sind, kann zum Bersten des Akkus und daraus resultierenden Bränden, Personenschäden und Beschädigung führen. Außerdem wird dadurch die Makita-Garantie für das Makita-Werkzeug und -Ladegerät ungültig.

Hinweise zur Aufrechterhaltung der maximalen Akku-Nutzungsdauer

1. Laden Sie den Akku, bevor er vollkommen erschöpft ist. Schalten Sie das Werkzeug stets aus, und laden Sie den Akku, wenn Sie ein Nachlassen der Werkzeugeistung feststellen.
2. Unterlassen Sie erneutes Laden eines voll aufgeladenen Akkus. Überladen führt zu einer Verkürzung der Nutzungsdauer des Akkus.
3. Laden Sie den Akku bei Raumtemperatur zwischen 10 – 40 °C. Lassen Sie einen heißen Akku abkühlen, bevor Sie ihn laden.
4. Wenn Sie den Akku nicht benutzen, nehmen Sie ihn vom Werkzeug oder Ladegerät ab.
5. Der Akku muss geladen werden, wenn er lange Zeit (länger als sechs Monate) nicht benutzt wird.

MONTAGE

⚠ VORSICHT: Vergewissern Sie sich vor der Ausführung von Arbeiten am Werkzeug stets, dass das Werkzeug ausgeschaltet und der Akku abgenommen ist.

Installieren einer Düse

Richten Sie die Führungsvorsprünge an einer Düse auf die Verriegelungskerbene an der Verriegelungshülse des Werkzeugs aus und drücken Sie dann die Düse fest in die Verriegelungshülse, bis sie mit einem Klicken einrastet. Nachdem Sie die Düse installiert haben, versuchen Sie, sie zurückzuziehen, um sicherzustellen, dass sie sicher an ihrem Platz gehalten wird.

- **Abb.1:** 1. Führungsvorsprünge
2. Verriegelungskerbene
3. Verriegelungshülse

ANMERKUNG: Stellen Sie sicher, dass die Düse korrekt am Werkzeug befestigt ist, so dass die Führungsvorsprünge an der Düse sauber in die Verriegelungskerbene der Verriegelungshülse passen.

- **Abb.2:** 1. Polierte Oberflächen
2. Verriegelungshülse

HINWEIS: Solange die polierten Oberflächen des Düsenendes aus der Verriegelungshülse sichtbar bleiben, wird die Düse unsachgemäß eingesetzt. Montieren Sie die Düse wieder in der richtigen Position, so dass die polierten Oberflächen des Düsenendes unter der Verriegelungshülse unsichtbar werden.

Entfernen einer Düse

Halten Sie das Düsenende, und drehen Sie es in eine Richtung, die durch die Pfeile am Düsenende angegeben ist, um die Verriegelung zu lösen. Ziehen Sie die Düse nach dem Entriegeln von der Verriegelungshülse ab.

- **Abb.3:** 1. Düsenende 2. Verriegelungshülse

ANMERKUNG: Anhaftender Schmutz und Staub auf der Oberfläche erschweren unter Umständen das Entfernen der Düse vom Werkzeug. Schieben und halten Sie in einem solchen Fall die Verriegelungshülse zunächst in Richtung des Motorgehäuses, und drehen Sie dann das Düsenende, um die Verriegelung freizugeben.

⚠ VORSICHT: Achten Sie beim Abnehmen der Düse darauf, dass Sie sich nicht die Hände zwischen dem hinteren Ende der Verriegelungshülse und dem Motorgehäuse einklemmen. Die Verriegelungshülse gleitet zurück in Richtung des Motorgehäuses, wenn die Düse aus der Verriegelung gelöst wird.

- **Abb.4:** 1. Verriegelungshülse 2. Motorgehäuse

Demontieren und Montieren der Staubkappe

1. Drehen Sie die Staubkappe am Saugeinlass auf der Rückseite des Gehäuses gegen den Uhrzeigersinn, um die Staubkappe aus dem Gehäuse zu nehmen. Zwei Verriegelungsglaschen an der Staubkappe können gelöst werden, indem sie auf die Führungsnuten am Gehäuse ausgerichtet werden.

- **Abb.5:** 1. Staubkappe 2. Verriegelungsglaschen
3. Saugelass 4. Führungsnuten

2. Montieren Sie die Staubkappe wieder am Saugelass, und richten Sie dabei die beiden Verriegelungsglaschen an der Staubkappe auf die Führungsnuten am Gehäuse aus. Drehen Sie dann die Staubkappe im Uhrzeigersinn, um sie in ihrer Position zu sichern.

- **Abb.6:** 1. Staubkappe 2. Verriegelungsglaschen
3. Saugelass 4. Führungsnuten

Montage und Demontage von Langdüsen

Sonderzubehör

Ein Satz von Langdüsen hilft, Staub aus kleinen Löchern und engen Stellen zu entfernen. Die Düsenlängen können gemäß Ihren Anforderungen arrangiert werden.

- **Abb.7:** 1. Düse 13 2. Langdüse R 3. Langdüse F

1. Führen Sie die Langdüse R von hinten nach vorn durch die Luftöffnung der Düse 13 ein. Schieben Sie sie durch, bis die Düse 13 am hinteren Ende der Langdüse R sicher einrastet.

- **Abb.8:** 1. Düse 13 2. Langdüse R

2. Platzieren Sie die Langdüse F auf das vordere Ende der Langdüse R. Schrauben Sie die Langdüse F mit der Hand an, bis sie grob angezogen ist, und ziehen Sie sie dann weiter an, bis sie mit einem Klick gesichert ist.

- **Abb.9:** 1. Langdüse F 2. Langdüse R

3. Richten Sie die Führungsvorsprünge an der Düse 13 auf die Verriegelungskerbene an der Verriegelungshülse des Werkzeugs aus, und drücken Sie dann die Düse 13 fest in die Verriegelungshülse, bis sie mit einem Klicken einrastet.

- **Abb.10:** 1. Führungsvorsprung 2. Verriegelungskerbene
3. Verriegelungshülse 4. Düse 13
5. Langdüse R 6. Langdüse F

HINWEIS: Verwenden Sie die Langdüse R nur, um einen kürzeren Einsatzbereich zu haben. Verwenden Sie die Langdüsen R und F zusammen, um einen breiteren Einsatzbereich zu erhalten.

- Um die Langdüsen zu entfernen, lösen Sie die Düse 13 aus der Verriegelungshülse des Werkzeugs, und demontieren Sie dann die Langdüsen.

Montieren und Demontieren von Entleerungsdüsen und -aufsätzen

Sonderzubehör

ANMERKUNG: Installieren und deinstallieren Sie Entleerungsdüsen und Aufsätze immer nur, während die Entlüftungsschlaucheinheit vom Werkzeug getrennt ist. Das Handhaben der in das Werkzeug eingebauten Entlüftungsschlaucheinheit kann einen instabilen Stand des Werkzeugs verursachen, so dass es umfallen kann.

- Richten Sie die Führungsvorsprünge an der Quetschventildüse auf die Verriegelungskerven an der Verriegelungshülse der Entlüftungsschlaucheinheit aus, und drücken Sie dann die Quetschventildüse fest in die Verriegelungshülse, bis sie mit einem Klick einrastet.
► **Abb.11:** 1. Quetschventildüse
2. Führungsvorsprünge
3. Verriegelungskerven
4. Verriegelungshülse
5. Entlüftungsschlaucheinheit

Optionale Gummiaufsätze

Optionale Gummiaufsätze müssen auf die Düse platziert werden. Achten Sie darauf, dass Sie Gummiaufsätze nicht direkt an der Entlüftungsschlaucheinheit befestigen.

- Richten Sie die Führungsvorsprünge an der Düse 13 auf die Verriegelungskerven an der Verriegelungshülse der Entlüftungsschlaucheinheit aus, und drücken Sie dann die Düse fest in die Verriegelungshülse, bis sie mit einem Klick einrastet.
- Setzen Sie einen Gummiaufsatz auf den Düsenkopf, indem Sie ihn aufschieben und von Hand festschrauben.
► **Abb.12:** 1. Gummiaufsätze 2. Düse 13
3. Entlüftungsschlaucheinheit

ANMERKUNG: Stellen Sie sicher, dass die Düse korrekt an der Entlüftungsschlaucheinheit befestigt ist, so dass die Führungsvorsprünge an der Düse sauber in die Verriegelungskerven der Verriegelungshülse passen.

HINWEIS: Solange die polierten Oberflächen des Düsenendes aus der Verriegelungshülse sichtbar bleiben, wird die Düse unsachgemäß eingesetzt.

Montieren Sie die Düse wieder in der richtigen Position, so dass die polierten Oberflächen des Düsenendes unter der Verriegelungshülse unsichtbar werden.

- Polierte Oberflächen
- Verriegelungshülse

- Drehen Sie die Staubkappe am Saugeinlass auf der Rückseite des Gehäuses gegen den Uhrzeigersinn, um die Staubkappe aus dem Gehäuse zu nehmen. Zwei Verriegelungslaschen an der Staubkappe können gelöst werden, indem sie auf die Führungsnuten am Gehäuse ausgerichtet werden.
► **Abb.14:** 1. Staubkappe 2. Verriegelungslaschen
3. Saugeinlass 4. Führungsnuten

- Befestigen Sie das Ende der Entlüftungsschlaucheinheit am Saugeinlass, und richten Sie dabei die beiden Verriegelungslaschen der Entlüftungsschlaucheinheit auf die Führungsnuten des Gehäuses aus. Halten Sie dann die hinteren Manschetten der Entlüftungsschlaucheinheit fest und drehen Sie sie im Uhrzeigersinn, um sie sicher zu fixieren.
► **Abb.15:** 1. Entlüftungsschlaucheinheit
2. Hintere Manschetten 3. Saugeinlass
4. Verriegelungslaschen 5. Führungsnuten

- Um die Entleerungsdüse und die Aufsätze zu entfernen, führen Sie die Installationsschritte in umgekehrter Reihenfolge aus.

ANMERKUNG: Halten und drehen Sie immer die hinteren Manschetten der Entlüftungsschlaucheinheit, um die Entlüftungsschlaucheinheit zu montieren und zu demontieren.

Installieren des optionalen Filters

Sonderzubehör

Ein optionaler Hochleistungsfilter (Filter C) ist erhältlich, um Staubeintritt in den Motor unter staubigen Arbeitsbedingungen zu verhindern.

- Drehen Sie die Staubkappe am Saugeinlass auf der Rückseite des Gehäuses gegen den Uhrzeigersinn, um die Staubkappe aus dem Gehäuse zu nehmen. Zwei Verriegelungslaschen an der Staubkappe können gelöst werden, indem sie auf die Führungsnuten am Gehäuse ausgerichtet werden.
► **Abb.16:** 1. Staubkappe 2. Verriegelungslaschen
3. Saugeinlass 4. Führungsnuten
- Setzen Sie einen optionalen Hochleistungsfilter auf den Saugeinlass, indem Sie die beiden Verriegelungslaschen am optionalen Filter auf die Führungsnuten am Gehäuse ausrichten. Drehen Sie dann den optionalen Filter im Uhrzeigersinn, um ihn in seiner Position zu sichern.
► **Abb.17:** 1. Optionaler Hochleistungsfilter
2. Verriegelungslaschen 3. Saugeinlass
4. Führungsnuten

ANMERKUNG: Ein optionaler Hochleistungsfilter (Filter C) kann durch Ausreinigen viele Male wiederverwendet werden. Reinigen Sie den Filter regelmäßig von Staub, da ein verstopfter Filter den Luftstrom blockieren und einen weniger effizienten Betrieb verursachen kann. Waschen Sie den Filter gelegentlich in Wasser aus, spülen Sie ihn ab, und lassen Sie ihn vor Gebrauch im Schatten gründlich trocknen.

ANMERKUNG: Unterlassen Sie kräftiges Abwischen, Abreiben oder Abkratzen eines optionalen Hochleistungsfilters (Filter C). Schütteln oder blasen Sie den Staub mit Sorgfalt vom Filter ab.

FUNKTIONSBESCHREIBUNG

⚠ VORSICHT: Vergewissern Sie sich vor der Durchführung von Einstellungen oder Funktionsprüfungen des Werkzeugs stets, dass das Werkzeug ausgeschaltet und der Akku abgenommen ist.

Anbringen und Abnehmen des Akkus

⚠ VORSICHT: Schalten Sie das Werkzeug stets aus, bevor Sie den Akku anbringen oder abnehmen.

⚠ VORSICHT: Halten Sie das Werkzeug und den Akku beim Anbringen oder Abnehmen des Akkus sicher fest. Wenn Sie das Werkzeug und den Akku nicht sicher festhalten, können sie Ihnen aus der Hand rutschen, was zu einer Beschädigung des Werkzeugs und des Akkus und zu Körperverletzungen führen kann.

► **Abb.18:** 1. Rote Anzeige 2. Knopf 3. Akku

Ziehen Sie den Akku zum Abnehmen vom Werkzeug ab, während Sie den Knopf an der Vorderseite des Akkus verschieben.

Richten Sie zum Anbringen des Akkus dessen Führungsfeder auf die Nut im Gehäuse aus, und schieben Sie den Akku hinein. Schieben Sie ihn vollständig ein, bis er mit einem leisen Klicken einrastet. Wenn Sie die rote Anzeige sehen können, wie in der Abbildung gezeigt, ist der Akku nicht vollständig verriegelt.

⚠ VORSICHT: Schieben Sie den Akku stets bis zum Anschlag ein, bis die rote Anzeige nicht mehr sichtbar ist. Anderenfalls kann er aus dem Werkzeug herausfallen und Sie oder umstehende Personen verletzen.

⚠ VORSICHT: Unterlassen Sie Gewaltanwendung beim Anbringen des Akkus. Falls der Akku nicht reibungslos hineingleitet, ist er nicht richtig ausgerichtet.

Anzeigen der Akku-Restkapazität

Drücken Sie die Prüftaste am Akku, um die Akku-Restkapazität anzuzeigen. Die Anzeigelampen leuchten wenige Sekunden lang auf.

► **Abb.19:** 1. Anzeigelampen 2. Prüftaste

Anzeigelampen			Restkapazität
Erleuchtet	Aus	Blinkend	
■	□	◐	75% bis 100%
■	■	■	
■	■	□	50% bis 75%
■	□	□	25% bis 50%
■	□	□	0% bis 25%
◐	□	□	Den Akku aufladen.
■	■	□	Möglicherweise liegt eine Funktionsstörung im Akku vor.
□	□	■	

HINWEIS: Abhängig von den Benutzungsbedingungen und der Umgebungstemperatur kann die Anzeige geringfügig von der tatsächlichen Kapazität abweichen.

HINWEIS: Die erste (äußerste linke) Anzeigelampe blinkt, wenn das Akku-Schutzsystem aktiv ist.

Werkzeug/Akku-Schutzsystem

Das Werkzeug ist mit einem Werkzeug/Akku-Schutzsystem ausgestattet. Dieses System schaltet die Stromversorgung des Motors automatisch ab, um die Lebensdauer von Werkzeug und Akku zu verlängern. Das Werkzeug bleibt während des Betriebs automatisch stehen, wenn das Werkzeug oder der Akku einer der folgenden Bedingungen unterliegt:

Überlastschutz

Wird das Werkzeug/der Akku auf eine Weise benutzt, die eine ungewöhnlich hohe Stromaufnahme bewirkt, bleibt das Werkzeug automatisch stehen. Schalten Sie in dieser Situation das Werkzeug aus, und brechen Sie die Arbeit ab, die eine Überlastung des Werkzeugs verursacht hat. Schalten Sie dann das Werkzeug wieder ein, um es neu zu starten.

Überhitzungsschutz

Wenn das Werkzeug/der Akku überhitzt wird, bleibt das Werkzeug automatisch stehen. Lassen Sie das Werkzeug in dieser Situation abkühlen, bevor Sie es wieder einschalten.

Überentladungsschutz

Wenn die Akkukapazität nicht ausreicht, bleibt das Werkzeug automatisch stehen, und die Lampe blinkt. Nehmen Sie in diesem Fall den Akku vom Werkzeug ab, und laden Sie ihn auf.

Schutz gegen andere Ursachen

Das Schutzsystem ist auch für andere Ursachen ausgelegt, die eine Beschädigung des Werkzeugs bewirken könnten, und ermöglicht automatisches Anhalten des Werkzeugs. Führen Sie alle folgenden Schritte aus, um die Ursachen zu beseitigen, wenn das Werkzeug zu einem vorübergehenden Stillstand oder Betriebsstopp gekommen ist.

1. Schalten Sie das Werkzeug aus und wieder ein, um es neu zu starten.
2. Laden Sie den/die Akku(s) auf, oder tauschen Sie ihn/sie gegen einen aufgeladenen Akku/aufgeladene Akkus aus.
3. Lassen Sie das Werkzeug und den/die Akku(s) abkühlen.

Falls die Wiederherstellung des Schutzsystems keine Besserung bringt, wenden Sie sich an Ihre lokale Makita-Kundendienststelle.

Schalterfunktion

⚠ VORSICHT: Vergewissern Sie sich vor dem Einsetzen des Akkus in das Werkzeug stets, dass der Ein-Aus-Schalter ordnungsgemäß funktioniert und beim Loslassen in die AUS-Stellung zurückkehrt.

⚠ VORSICHT: Der Schalter kann zur Arbeitserleichterung bei längerem Einsatz in der „EIN“-Stellung verriegelt werden. Lassen Sie Vorsicht walten, während Sie das Werkzeug in der „EIN“-Stellung verriegeln.

⚠ VORSICHT: Montieren Sie den Akku nicht bei eingerastetem Einschalt-Arretierknopf.

⚠ VORSICHT: Wenn Sie das Werkzeug nicht benutzen, verriegeln Sie den Auslöseschalter durch Drücken des Auslöserspercknopfes von der Seite, auf der eine Verriegelungsmarkierung (🔒) angegeben ist, in der „AUS“-Stellung.

Auslöserspercknopf

Um versehentliche Betätigung des Auslöserschalters zu verhüten, ist das Werkzeug mit einem Auslöserspercknopf ausgestattet. Um das Werkzeug zu starten, drücken Sie den Auslöserspercknopf von der Seite, auf der eine Entriegelungsmarkierung (🔓) angegeben ist. Um das Werkzeug zu verriegeln, drücken Sie den Auslöserspercknopf von der Seite, auf der eine Verriegelungsmarkierung (🔒) angegeben ist. Denken Sie daran, den Auslöserspercknopf nach jedem Gebrauch wieder in die Verriegelungsposition zu bringen.

► **Abb.20:** 1. Auslöseschalter 2. Auslöserspercknopf
3. Entriegelungsmarkierung
4. Verriegelungsmarkierung

ANMERKUNG: Betätigen Sie den Auslöseschalter nicht gewaltsam, ohne den Auslöserspercknopf freizugeben. Dies kann zu einer Beschädigung des Schalters führen.

Auslöseschalter

Das Luftvolumen kann durch Drücken des Auslöserschalters gesteuert werden. Das Luftvolumen wird durch Erhöhen des Drucks auf den Auslöseschalter vermehrt. Zum Anhalten lassen Sie den Auslöseschalter los.

► **Abb.21:** 1. Auslöseschalter

Arretierknopf

Für Dauerbetrieb drücken Sie den Arretierknopf hinein, während Sie den Auslöseschalter betätigen, und lassen Sie dann den Auslöseschalter los. Um den verriegelten Betrieb aufzuheben, ziehen Sie den Auslöseschalter ganz durch und lassen ihn dann los.

► **Abb.22:** 1. Auslöseschalter 2. Arretierknopf

Einstellen des Luftvolumens

Das Luftvolumen kann je nach Anwendung und Arbeitslast in vier Modi geändert werden, d. h. 4 (Max), 3 (Hoch), 2 (Mittel) und 1 (Niedrig). Drücken Sie die Luftvolumen-Einstelltaste, um den Modus in der folgenden Reihenfolge umzuschalten. Der Modus ändert sich mit jedem Drücken der Taste.

► **Abb.23:** 1. Niedriges Luftvolumen 2. Mittleres Luftvolumen 3. Hohes Luftvolumen
4. Maximales Luftvolumen
5. Luftvolumen-Einstelltaste

Tabelle der Luftvolumeneinstellungen

Luftvolumenmodus	Maximales Luftvolumen
4: Max	1,1 m ³ /min
3: Hoch	1,0 m ³ /min
2: Mittel	0,8 m ³ /min
1: Niedrig	0,6 m ³ /min

* Die maximalen Luftvolumen werden ohne Düsen gemessen.

HINWEIS: Das Werkzeug ist standardmäßig auf den Modus mit hohem Luftvolumen eingestellt.

HINWEIS: Der Luftvolumenmodus kann vor dem Einschalten des Werkzeugs geändert werden.

HINWEIS: Das Werkzeug startet den Betrieb mit den zuletzt verwendeten Einstellungen für den Luftvolumenmodus.

Einschalten der Lampe

⚠ VORSICHT: Blicken Sie nicht direkt in die Lampe oder die Lichtquelle.

Zum Einschalten der Lampe führen Sie einen der folgenden Schritte aus.

- Betätigen Sie den Auslöseschalter, um die Lampe einzuschalten. Die Lampe bleibt erleuchtet, solange der Auslöseschalter gedrückt gehalten wird. Die Lampe erlischt ungefähr 10 Sekunden nach dem Stoppen des Betriebs.
- Drücken Sie die Luftvolumen-Einstelltaste. Die Lampe erlischt nach ungefähr 10 Sekunden.

HINWEIS: Wenn die Akku-Restkapazität niedrig wird, beginnt die Lampe zu blinken. Der Zeitpunkt, zu dem die Lampe zu blinken beginnt, hängt von der Temperatur am Arbeitsplatz und dem Zustand des Akkus ab.

► **Abb.24:** 1. Auslöseschalter 2. Luftvolumen-Einstelltaste 3. Lampe

Aufhängeloch

⚠ VORSICHT: Vergewissern Sie sich vor dem Aufhängen des Werkzeugs immer, dass das Aufhängeloch nicht beschädigt ist.

⚠ VORSICHT: Verwenden Sie die Aufhängungs-/Montageteile nur für ihre vorgesehene Zwecke. Die Verwendung für nicht vorgesehene Zwecke kann einen Unfall oder Personenschäden verursachen.

⚠ VORSICHT: Die Belastbarkeit Ihrer Werkzeuggestelle und -halter muss vorher gelernt werden. Legen Sie das Werkzeug nicht ab, falls es die Tragfähigkeit der Gestelle und Halter überschreitet.

⚠ VORSICHT: Vergewissern Sie sich, dass das Aufhängeloch sicher eingehängt ist, bevor Sie den Griff loslassen.

Verwenden Sie das Aufhängeloch an der oberen Gehäuserückseite, um das Werkzeug an einem Haken von Gestellen und Haltern aufzuhängen.

► **Abb.25:** 1. Aufhängeloch 2. Haken

Montieren des Aufhängers

Sonderzubehör

⚠️ WARNUNG: Verwenden Sie die Aufhänge-/Montageteile nur für den bestimmungsgemäßen Gebrauch, z. B. zum Aufhängen des Werkzeugs an einem Werkzeuggürtel zwischen Arbeitseinsätzen oder Arbeitsintervallen.

⚠️ WARNUNG: Achten Sie darauf, den Aufhänger nicht zu überlasten, da zu viel Kraft oder unregelmäßige Überlastungen Beschädigungen am Werkzeug verursachen können, die zu Verletzungen führen können.

⚠️ VORSICHT: Wenn Sie den Aufhänger anbringen, sichern Sie ihn immer einwandfrei mit der Schraube. Anderenfalls kann sich der Aufhänger vom Werkzeug lösen und Personenschaden verursachen.

⚠️ VORSICHT: Achten Sie darauf, dass Sie das Werkzeug sicher aufhängen, bevor Sie den Griff loslassen. Unzureichendes oder unausgewogenes Einhängen kann ein Herunterfallen verursachen, und Sie können sich verletzen.

► **Abb.26:** 1. Führungsnut 2. Aufhänger 3. Schraube

Der Aufhänger ist praktisch, um das Werkzeug vorübergehend aufzuhängen. Dieser Aufhänger kann auf beiden Seiten des Werkzeugs angebracht werden. Um den Aufhänger anzubringen, führen Sie ihn in die Führungsnut entweder auf der linken oder rechten Seite des Werkzeuggehäuses ein, und sichern Sie ihn dann mit zwei Schrauben. Um den Aufhänger zu entfernen, lösen Sie die Schrauben, und nehmen Sie dann den Aufhänger heraus.

BETRIEB

⚠️ VORSICHT: Richten Sie die Düse während des Betriebs nicht auf Personen in der Nähe.

ANMERKUNG: Saugeinlass und/oder Gebläseauslass dürfen während des Betriebs nicht blockiert werden.

Blasen im allgemeinen Gebrauch

Empfohlene Düsen

— Düse 13

Reinigen Sie Ihre Arbeitsflächen und Böden, indem Sie Staub, Schmutz, Schutt, Schrott oder Abfälle im Allgemeinen abblasen.

Richten Sie die Düse in angemessenem Abstand auf Oberflächen und schwenken Sie sie zum vollständigen Abblasen umher.

► **Abb.27**

⚠️ VORSICHT: Blasen Sie Unrat niemals in die Richtung von Umstehenden oder Tieren.

⚠️ VORSICHT: Verwenden Sie persönliche Schutzausrüstung, wie z. B. eine Staubmaske und einen Augenschutz.

ANMERKUNG: Entfernen Sie Blockierungen auf Oberflächen vor dem Blasbetrieb.

Blasen in beengten Räumen

Empfohlene Düsen

— Düse 3

Blasen Sie Luft in enge Stellen, Ecken und Zwischenräume an den Wänden zum Abstauben.

Richten Sie die Düse in einem angemessenen Abstand gerade auf Räume und drücken Sie den Auslöseschalter, um die Blasluftmenge zu regulieren.

► **Abb.28**

► **Abb.29**

⚠️ VORSICHT: Halten Sie die Düse in einem angemessenen Abstand zu Ausblasstellen, um das Aufblasen von Staub in die Luft zu vermeiden.

⚠️ VORSICHT: Verwenden Sie persönliche Schutzausrüstung, wie z. B. eine Staubmaske und einen Augenschutz.

ANMERKUNG: Vermeiden Sie eine Blockierung der Lüftungsöffnungen um den Blasergeräteauslass. Es kann sonst zu plötzlichen Geräuschen und Vibrationen kommen, und möglicherweise kann die Leistung des Werkzeugs beeinträchtigt werden.

► **Abb.30:** 1. Lüftungsöffnungen 2. Blasergeräteauslass

Abstauben des Luftfilters

Empfohlene Düsen

— Düse 7

Entstauben Sie die Filterflächen, indem Sie Luft von einer Seite des Filters zur anderen blasen.

Richten Sie die Düse in kurzem Abstand auf Filterflächen, und schwenken Sie sie hin und her, um den Staub von den Oberflächen wegzublasen.

► **Abb.31**

⚠️ VORSICHT: Verwenden Sie persönliche Schutzausrüstung, wie z. B. eine Staubmaske und einen Augenschutz.

HINWEIS: Richten Sie die Düse entsprechend den Umrissen des Filters schräg aus, damit der anhaftende Staub leicht entfernt werden kann.

Blasen von breiten und offenen Bereichen

Empfohlene Düsen

— Weitwurfdüse

Blasen Sie Luft über Schmutz und Flüssigkeiten auf offenen Oberflächen wie Arbeitstisch und Boden unter Verwendung der Fünf-Loch-Düse mit einem Blasbereich von 120 Grad.

Richten Sie die Düse auf einen großen Bereich innerhalb eines bestimmten Abstands, und schwenken Sie sie hin und her und von einer Seite zur anderen, um weit zu blasen.

► **Abb.32**

⚠️ VORSICHT: Verwenden Sie persönliche Schutzausrüstung, wie z. B. eine Staubmaske und einen Augenschutz.

Aufblasen von aufblasbaren Gegenständen aus Kunststoff

Empfohlene Düsen

- Quetschventildüse
- Düse 13

Aufblasbares Luftvolumen mit voll geladenem Akku BL4025 ohne Nachladen

Luftvolumenmodus	Aufblasbares Luftvolumen (Mit Quetschventildüse)	Anzahl von $\varnothing 61$ cm Plastik-Strandbällen, die dem Luftvolumen entsprechen (Mit Quetschventildüse)
4: Max	8,9 m ³	75
3: Hoch	9,5 m ³	80
2: Mittel	13,0 m ³	110
1: Niedrig	21,3 m ³	180

HINWEIS: Der maximale Ausgangsluftdruck dieses Werkzeugs beträgt 20,6 kPa. (Mit Düse 13)

Blasen Sie Strandspielzeug, Kissen und ähnliche kleine aufblasbare Gegenstände aus Kunststoff mit der Quetschventildüse auf.

Blasen Sie Gartenpools, Luftmatratzen und ähnliche große aufblasbare Gegenstände aus Kunststoff mit der Düse 13 auf.

Führen Sie die Düse in einen Lufteinlass an einem aufblasbaren Gegenstand ein und betätigen Sie den Auslöseschalter, um das Aufblasen zu starten. Lassen Sie den Auslöseschalter langsam los, um das Luftvolumen zu reduzieren, wenn der aufblasbare Gegenstand fast vollständig aufgeblasen ist. Entfernen Sie die Düse vom Lufteinlass, nachdem der Luftstrom gestoppt wurde, und schließen Sie dann den Lufteinlass.

► Abb.33

► Abb.34

⚠ VORSICHT: Achten Sie während des Betriebs stets darauf, dass Sie aufblasbare Gegenstände nicht übermäßig aufblasen. Anderenfalls kann es zum Bersten der Objekte kommen, was möglicherweise Beschädigungen am Werkzeug und Personenschäden verursachen kann.

⚠ VORSICHT: Lassen Sie das Werkzeug niemals unbeaufsichtigt, während die Düse an aufblasbaren Gegenständen befestigt ist oder während des Betriebs.

⚠ VORSICHT: Beachten Sie, dass der erwärmte Luftstrom aufgrund der Luftzirkulation durch die Lüftungsöffnung an der Engstelle der Quetschventildüse strömen kann.

HINWEIS: Achten Sie darauf, dass Sie die Quetschventildüse vollständig durch den Lufteinlass stecken, damit der Düsenkopf zum Öffnen des Klappenventils im Lufteinlass dient.

HINWEIS: Bei einem aufblasbaren Gegenstand mit einer kleinen Lufteinlassöffnung führen Sie die schmale Spitze der Quetschventildüse in den Lufteinlass ein, bis die Engstelle des Düsenkopfes den Rand des Lufteinlasses berührt.

HINWEIS: Bei einem aufblasbaren Gegenstand mit einer großen Lufteinlassöffnung führen Sie den Düsenkopf des Quetschventils vollständig in den Lufteinlass ein, um das Klappenventil im Inneren des Lufteinlasses zu öffnen.

- **Abb.35:** 1. Klappenventil 2. Kleine Lufteinlassöffnung 3. Große Lufteinlassöffnung 4. Engstelle 5. Lüftungsöffnung

HINWEIS: Falls ein Lufteinlass an einem aufblasbaren Gegenstand relativ kleiner als der Düsenkopf des Quetschventils ist, drücken Sie den Lufteinlass mit der Hand zusammen, um ihn zu vergrößern, und drehen Sie dann den Düsenkopf in den Lufteinlass hinein und halten Sie ihn fest.

Blasen in Löcher und enge Stellen

Sonderzubehör

Empfohlene Düsen

- Langdüsensatz

Entfernen Sie Staub aus kleinen Löchern und engen Stellen. Die Düsenlängen können gemäß Ihren Anforderungen arrangiert werden.

Montieren Sie die Langdüsen R und F zusammen, um einen größeren Betätigungsbereich zu ermöglichen, z. B. beim Reinigen von Ankerlöchern zu Ihren Füßen.

► **Abb.36**

Verwenden Sie die Langdüse R nur für einen kürzeren Betätigungsbereich, z. B. zum Reinigen von Flecken an der Wand.

► **Abb.37**

⚠ VORSICHT: Verwenden Sie persönliche Schutzausrüstung, wie z. B. eine Staubmaske und einen Augenschutz.

Blasen in engen Räumen

Sonderzubehör

Empfohlene Düsen

- Flexible Düse 6

Blasen Sie Staub aus beliebigen, schwer zugänglichen Stellen. Hochwirksam für die Motorreinigung, die Staubbeseitigung im Auto und das Ausblasen von Staub aus Computergehäusen.

Richten Sie die Düse in einem Winkel innerhalb der Berührungsbereichweite aus und blasen Sie hin und her, um verbleibenden Staub zu entfernen. Ändern Sie den Winkel der Düse beim Abblasen, um einige der hartnäckigeren Stücke von Ablagerungen und Staub herauszublasen.

► **Abb.38**

⚠ VORSICHT: Verwenden Sie persönliche Schutzausrüstung, wie z. B. eine Staubmaske und einen Augenschutz.

ANMERKUNG: Vermeiden Sie eine Blockierung der Lüftungsöffnungen um das Ende des flexiblen Schlauchs. Es kann sonst zu plötzlichen Geräuschen und Vibrationen kommen, und möglicherweise kann die Leistung des Werkzeugs beeinträchtigt werden.

► **Abb.39:** 1. Lüftungsöffnungen

Entleeren von aufblasbaren Gegenständen aus Kunststoff

Sonderzubehör

ANMERKUNG: Vermeiden Sie das Entleeren von aufblasbaren Gegenständen in nassen und staubigen Umgebungen, da Wasser, Staub und ähnliche externe Substanzen auf den Oberflächen in den Motor gelangen und Beschädigungen am Werkzeug verursachen können. Trocknen und reinigen Sie aufblasbare Gegenstände gründlich, bevor Sie den Entleerungsbetrieb durchführen.

ANMERKUNG: Lassen Sie das Werkzeug niemals unbeaufsichtigt, während Sie aufblasbare Gegenstände entleeren. Kontinuierliches Laufenlassen des Motors nach Beendigung der Entleerung kann eine Überhitzung verursachen.

Empfohlene Düsen und Aufsätze

- Entlüftungsschlaucheinheit
- Quetschventildüse
- Gummiaufsatz 20 - 30
- Gummiaufsatz 65

Entleeren Sie aufblasbare Gegenstände mit geeigneten Düsen gemäß Ihren Präferenzen und Anwendungen.

1. Stecken Sie eine Düse oder einen Gummiaufsatz auf die Entlüftungsschlaucheinheit.
2. Bringen Sie die Staubkappe wieder am Saugeinlass des Werkzeugs mit der Entlüftungsschlaucheinheit an.
3. Führen Sie die Düse in das Luftventil ein, oder setzen Sie den Aufsatz auf das Luftventil von aufblasbaren Gegenständen, und betätigen Sie den Auslöseschalter, um die Entlüftung zu starten.
4. Lassen Sie den Auslöseschalter langsam los, um das Ansaugvolumen zu reduzieren, wenn ein aufblasbarer Gegenstand fast vollständig entleert ist.
5. Entfernen Sie die Düse oder den Aufsatz vom Luftventil, nachdem der Luftstrom gestoppt wurde, und schließen Sie dann das Luftventil.

Mit Quetschventildüse

► **Abb.40**

Mit Gummiaufsatz 20 - 30

► **Abb.41**

Mit Gummiaufsatz 65

► **Abb.42**

WARTUNG

⚠ VORSICHT: Vergewissern Sie sich vor der Durchführung von Inspektions- oder Wartungsarbeiten stets, dass das Werkzeug ausgeschaltet und der Akku abgenommen ist.

Um die SICHERHEIT und ZUVERLÄSSIGKEIT dieses Produkts zu gewährleisten, sollten Reparaturen und andere Wartungs- oder Einstellarbeiten nur von Makita-Vertragswerkstätten oder Makita-Kundendienstzentren unter ausschließlicher Verwendung von Makita-Originalersatzteilen ausgeführt werden.

ANMERKUNG: Verwenden Sie auf keinen Fall Benzin, Waschbenzin, Verdünnern, Alkohol oder dergleichen. Solche Mittel können Verfärbung, Verformung oder Rissbildung verursachen.

Reinigen

Reinigen des Gehäuses

Reinigen Sie das Gehäuse Ihres Werkzeugs in regelmäßigen Abständen mit einem trockenen oder in Seifenwasser angefeuchteten Lappen.

Reinigen der Düsen

Beseitigen Sie Verstopfungen oder Staub, die die Öffnungen der Düsen blockieren, vor und nach jedem Gebrauch.

Demontieren und Montieren des Filters

⚠ VORSICHT: Achten Sie nach der Reinigung des Filters darauf, dass er wieder in der richtigen Position montiert wird.

Reinigen Sie den Filter in regelmäßigen Abständen, da ein verstopfter Filter eine schlechte Saugleistung verursachen kann.

1. Drehen Sie die Staubkappe am Saugeinlass auf der Rückseite des Gehäuses gegen den Uhrzeigersinn, um die Staubkappe aus dem Gehäuse zu nehmen. Zwei Verriegelungslaschen an der Staubkappe können gelöst werden, indem sie auf die Führungsnuten am Gehäuse ausgerichtet werden.

► **Abb.43:** 1. Staubkappe 2. Verriegelungslaschen 3. Saugeinlass 4. Führungsnuten

2. Nehmen Sie den runden Schwammfilter B (schwarzgrau) aus dem Saugeinlass.

► **Abb.44:** 1. Runder Schwammfilter B (schwarzgrau)

Entfernen Sie nicht den Schwammfilter A (gelb), der sich tiefer im Saugeinlass befindet, da er eingesetzt sein muss, um den Motor vor etwaigen Beschädigungen zu schützen.

► **Abb.45:** 1. Schwammfilter A (gelb)

3. Wischen und schütteln Sie den Staub vom runden Schwammfilter B mit der Hand ab. Waschen Sie den Filter gelegentlich in Wasser aus, spülen Sie ihn ab, und lassen Sie ihn vor Gebrauch im Schatten gründlich trocknen.

► **Abb.46**

► **Abb.47**

ANMERKUNG: Nachdem Sie den runden Schwammfilter B in Wasser abgewaschen haben, trocknen Sie ihn ab, bevor Sie ihn installieren. Ein noch feuchter Filter kann die Lebensdauer des Motors verkürzen.

ANMERKUNG: Waschen Sie Filter niemals in einer Waschmaschine.

ANMERKUNG: Unterlassen Sie Abreiben oder Abkratzen von Filtern mit harten Gegenständen, wie z. B. einer Bürste.

HINWEIS: Filter nutzen im Laufe der Zeit ab. Es ist empfehlenswert, Ersatzfilter bereitzuhalten.

4. Setzen Sie den runden Schwammfilter B wieder auf den Saugelass.

► **Abb.48:** 1. Runder Schwammfilter B

5. Montieren Sie die Staubkappe wieder am Saugelass, und richten Sie dabei die beiden Verriegelungsglaschen an der Staubkappe auf die Führungsnuten am Gehäuse aus. Drehen Sie dann die Staubkappe im Uhrzeigersinn, um sie in ihrer Position zu sichern.

► **Abb.49:** 1. Staubkappe 2. Verriegelungsglaschen 3. Saugelass 4. Führungsnuten

FEHLERSUCHE

Bevor Sie den Reparaturdienst anrufen, führen Sie zunächst Ihre eigene Inspektion durch. Falls Sie ein Problem finden, das nicht in der Anleitung erläutert wird, versuchen Sie nicht, die Maschine zu zerlegen. Wenden Sie sich stattdessen an autorisierte Makita-Kundendienstzentren, und achten Sie darauf, dass stets Makita-Ersatzteile für Reparaturen verwendet werden.

Zustand der Unregelmäßigkeit	Wahrscheinliche Ursache (Funktionsstörung)	Abhilfemaßnahme
Der Motor läuft nicht.	Der Akku ist nicht eingesetzt.	Den Akku einsetzen.
	Akkustörung (Unterspannung)	Den Akku aufladen. Falls Laden nichts nützt, den Akku austauschen.
	Das Antriebssystem funktioniert nicht korrekt.	Wenden Sie sich bezüglich einer Reparatur an Ihr autorisiertes Kundendienstzentrum.
Der Motor bleibt nach kurzer Zeit stehen.	Der Ladestand des Akkus ist niedrig.	Den Akku aufladen. Falls Laden nichts nützt, den Akku austauschen.
	Überhitzung.	Brechen Sie die Benutzung des Werkzeugs ab, um es abkühlen zu lassen.
Das Werkzeug erreicht nicht das maximale Luftvolumen.	Der Akku ist falsch eingesetzt.	Setzen Sie den Akku gemäß der Beschreibung in dieser Anleitung ein.
	Die Akkuleistung lässt nach.	Den Akku aufladen. Falls Laden nichts nützt, den Akku austauschen.
	Das Antriebssystem funktioniert nicht korrekt.	Wenden Sie sich bezüglich einer Reparatur an Ihr autorisiertes Kundendienstzentrum.
Ungewöhnliche Vibration: ⇒ Halten Sie das Werkzeug unverzüglich an!	Das Antriebssystem funktioniert nicht korrekt.	Wenden Sie sich bezüglich einer Reparatur an Ihr autorisiertes Kundendienstzentrum.
Der Motor bleibt nicht stehen: ⇒ Den Akku unverzüglich entfernen!	Funktionsstörung der Elektrik oder Elektronik.	Entfernen Sie den Akku, und wenden Sie sich bezüglich einer Reparatur an Ihr autorisiertes Kundendienstzentrum.

SONDERZUBEHÖR

⚠ VORSICHT: Die folgenden Zubehörteile oder Vorrichtungen werden für den Einsatz mit dem in dieser Anleitung beschriebenen Makita-Produkt empfohlen. Die Verwendung anderer Zubehörteile oder Vorrichtungen kann eine Verletzungsgefahr darstellen. Verwenden Sie Zubehörteile oder Vorrichtungen nur für ihren vorgesehenen Zweck.

Wenn Sie weitere Einzelheiten bezüglich dieser Zubehörteile benötigen, wenden Sie sich bitte an Ihre Makita-Kundendienststelle.

- Düse 3
- Düse 7

- Düse 13
- Weitwurfdüse
- Quetschventildüse
- Flexible Düse 6
- Langdüsensatz
- Entlüftungsschlaucheinheit
- Gummiaufsatz 20 - 30
- Gummiaufsatz 65
- Filter C
- Haken
- Original-Makita-Akku und -Ladegerät

HINWEIS: Manche Teile in der Liste können als Standardzubehör im Produktpaket enthalten sein. Sie können von Land zu Land unterschiedlich sein.

DATI TECNICI

Modello:		AS001G
Velocità dell'aria (valore medio) ^{1,2,3}		163 m/s
Velocità dell'aria (massima) ^{1,2,3}		200 m/s
Volume d'aria massimo ^{1,2}		1,1 m ³ /min
Forza massima di soffiaggio ^{1,2}	4: Max	2,8 N (0,29 kgf)
	3: Alta	2,3 N (0,23 kgf)
	2: Media	1,7 N (0,17 kgf)
	1: Bassa	1,1 N (0,11 kgf)
Utilizzo continuo ^{1,2}	4: Max	13 min
	3: Alta	17 min
	2: Media	25 min
	1: Bassa	50 min
Pressione aria massima ^{2,3}		29,7 kPa
Dimensioni (L x P x A) ^{1,2}		180 mm x 94 mm x 300 mm
Tensione nominale		Da 36 V a 40 V CC max
Peso netto		Da 1,5 a 2,3 kg

¹ Ugelli esclusi

² Con batteria modello BL4025

³ Con ugello 7

- A causa del nostro programma continuativo di ricerca e sviluppo, i dati tecnici sono soggetti a modifiche senza preavviso.
- I dati tecnici possono variare da nazione a nazione.
- Il peso può variare a seconda dell'accessorio o degli accessori, inclusa la cartuccia della batteria. La combinazione più leggera e quella più pesante, secondo la procedura EPTA 01/2014, sono indicate nella tabella.

Cartuccia della batteria e caricabatterie applicabili



Cartuccia della batteria	BL4020* / BL4025* / BL4040* / BL4050F * : Batteria consigliata
Caricabatterie	DC40RA / DC40RB / DC40RC

- Alcune cartucce delle batterie e alcuni caricabatterie elencati sopra potrebbero non essere disponibili a seconda della propria area geografica di residenza.

⚠AVVERTIMENTO: Utilizzare solo le cartucce delle batterie e i caricabatterie elencati sopra. L'utilizzo di altre cartucce delle batterie e di altri caricabatterie potrebbe causare lesioni personali e/o un incendio.

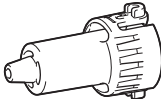
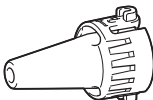
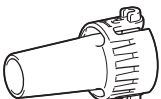
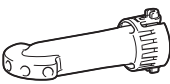
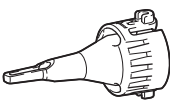
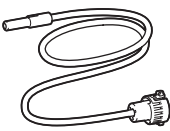
Ugelli e accessori applicabili

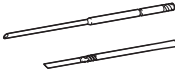
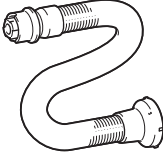
Ugelli e accessori	Applicazioni e scopi	Diametri
	<p>Per soffiare aria in spazi confinati, angoli e spazi in prossimità di pareti da spolverare.</p>	<p>ø3,0 mm</p>
	<p>Per rimuovere le polveri dai filtri.</p>	<p>ø7,0 mm</p>
	<p>Utilizzo come soffiatore Per pulire superfici di lavoro e soffiare via polveri in genere. Pulizia dei fori di ancoraggio con ugelli lunghi opzionali. Funzionamento come giunto tra gli ugelli lunghi e l'apertura di uscita del soffiatore dell'utensile.</p> <p>Utilizzo come gonfiatore Gonfiaggio di grandi piscine gonfiabili o materassi ad aria.</p> <p>Utilizzo come sgonfiatore Sgonfiaggio di grandi piscine gonfiabili o materassi ad aria. Funzionamento come giunto tra il tubo flessibile completo per scarico dell'aria e accessori in gomma.</p>	<p>ø13 mm</p>
	<p>Per soffiare aria su sporco e liquidi su piani di scrivanie e aree molto ampie. Raggio d'azione del soffiaggio: 120° con 5 fori</p>	<p>ø6,0 mm *Come diametro di un singolo foro</p>
	<p>Per il gonfiaggio o lo sgonfiaggio di giocattoli da spiaggia, cuscini e oggetti gonfiabili di plastica simili. *È possibile eseguire l'operazione di sgonfiaggio con il tubo flessibile completo per scarico dell'aria.</p>	<p>ø7,0 mm</p>
	<p>Per soffiare via le polveri da qualsiasi punto difficile da raggiungere, da PC e apparecchi simili.</p>	<p>ø6,0 mm x 800 mm</p>

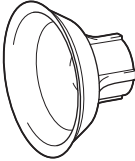
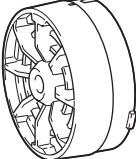
Ugelli e accessori	Applicazioni e scopi	Diametri
<p data-bbox="81 81 191 100">Kit ugelli lunghi</p> 	<p data-bbox="328 81 843 156">Kit di ugelli idoneo per soffiare via le polveri da fori di ancoraggio e punti stretti. È possibile modificare le lunghezze degli ugelli montando e smontando due teste degli ugelli. *È possibile installare gli ugelli lunghi utilizzando l'ugello 13 come giunto.</p>	<p data-bbox="862 81 922 100">ø8,0 mm</p>
<p data-bbox="81 308 284 344">Tubo flessibile completo per scarico dell'aria</p> 	<p data-bbox="328 308 770 327">Sgonfiaggio di oggetti gonfiabili con ugelli appropriati per l'uso.</p>	<p data-bbox="862 308 868 327">-</p>
<p data-bbox="81 552 292 571">Accessorio in gomma 20 - 30</p> 	<p data-bbox="328 552 843 627">Testa dell'ugello idonea per sgonfiare materassi ad aria, gommoni da rafting, canotti e piscine. *Questo accessorio richiede l'installazione con il tubo flessibile completo per scarico dell'aria e l'ugello 13 assieme.</p>	<p data-bbox="862 552 1028 608">ø20 - 30 mm *Misurato come diametro esterno.</p>
<p data-bbox="81 778 258 798">Accessorio in gomma 65</p> 	<p data-bbox="328 778 843 853">Accessorio idoneo per mettere in valigia i propri indumenti comprimendo l'aria e facendola uscire da questi ultimi. *Questo accessorio richiede l'installazione con il tubo flessibile completo per scarico dell'aria e l'ugello 13 assieme.</p>	<p data-bbox="862 778 916 798">ø65 mm</p>
<p data-bbox="81 1005 135 1024">Filtro C</p> 	<p data-bbox="328 1005 843 1042">Accessorio progettato per ridurre l'aspirazione delle polveri nel motore in condizioni di lavoro polverose.</p>	<p data-bbox="862 1005 868 1024">-</p>

Simboli

Le figure seguenti mostrano i simboli utilizzati per l'apparecchio. Accertarsi di comprenderne il significato prima dell'uso.



Leggere il manuale d'uso.



Tenere le mani lontane dalle parti rotanti.



I capelli lunghi possono causare incidenti restando impigliati.



Tenere lontani gli astanti.



Indossare protezioni per gli occhi e le orecchie.



Non esporre all'umidità.



Solo per le nazioni dell'EU
A causa della presenza di componenti pericolosi nelle apparecchiature, i rifiuti di apparecchiature elettriche ed elettroniche, accumulatori e batterie potrebbero produrre un impatto negativo sull'ambiente e sulla salute umana.
Non smaltire elettrodomestici elettrici ed elettronici o batterie insieme ai rifiuti domestici!
In conformità alla direttiva europea sui rifiuti di apparecchiature elettriche ed elettroniche (RAEE), sugli accumulatori e le batterie, e al suo adattamento alle normative nazionali, i rifiuti di apparecchiature elettriche ed elettroniche, batterie e accumulatori vanno conservati separatamente e conferiti a un punto di raccolta separato per i rifiuti comunali, operando in conformità alle normative per la protezione dell'ambiente.
Tale requisito viene indicato mediante il simbolo del bidone della spazzatura con ruote barrato apposto sull'apparecchio.

Utilizzo previsto

Questo utensile è destinato a soffiare via le polveri, a gonfiare e a sgonfiare oggetti gonfiabili, con ugelli sostituibili in base alle proprie preferenze. Idoneo sia per l'uso commerciale che domestico, ad esempio per pulire gli spazi di lavoro, spolverare i filtri e gonfiare giocattoli da spiaggia.

Rumore

Livello tipico di rumore pesato A determinato in base allo standard EN62841-1:

Livello di pressione sonora (L_{pA}): 79 dB (A)

Incertezza (K): 3 dB (A)

Il livello del rumore nelle condizioni di lavoro può superare gli 80 dB (A).

NOTA: Il valore o i valori dichiarati delle emissioni di rumori sono stati misurati in conformità a un metodo standard di verifica, e possono essere utilizzati per confrontare un utensile con un altro.

NOTA: Il valore o i valori dichiarati delle emissioni di rumori possono venire utilizzati anche per una valutazione preliminare dell'esposizione.

AVVERTIMENTO: Indossare protezioni per le orecchie.

AVVERTIMENTO: L'emissione di rumori durante l'utilizzo effettivo dell'utensile elettrico può variare rispetto al valore o ai valori dichiarati, a seconda dei modi in cui viene utilizzato l'utensile e specialmente a seconda di che tipo di pezzo venga lavorato.

AVVERTIMENTO: Accertarsi di identificare misure di sicurezza per la protezione dell'operatore che siano basate su una stima dell'esposizione nelle condizioni effettive di utilizzo (tenendo conto di tutte le parti del ciclo operativo, ad esempio del numero di spegnimenti dell'utensile e di quando giri a vuoto, oltre al tempo di attivazione).

Vibrazioni

Valore totale delle vibrazioni (somma vettoriale triassiale) determinato in base allo standard EN62841-1:
Modalità di lavoro: funzionamento a vuoto
Emissione di vibrazioni (a_{h1}): 2,5 m/s² o inferiore
Incertezza (K): 1,5 m/s²

NOTA: Il valore o i valori complessivi delle vibrazioni dichiarati sono stati misurati in conformità a un metodo standard di verifica, e possono essere utilizzati per confrontare un utensile con un altro.

NOTA: Il valore o i valori complessivi delle vibrazioni dichiarati possono venire utilizzati anche per una valutazione preliminare dell'esposizione.

AVVERTIMENTO: L'emissione delle vibrazioni durante l'utilizzo effettivo dell'utensile elettrico può variare rispetto al valore o ai valori dichiarati, a seconda dei modi in cui viene utilizzato l'utensile, specialmente a seconda di che tipo di pezzo venga lavorato.

AVVERTIMENTO: Accertarsi di identificare misure di sicurezza per la protezione dell'operatore che siano basate su una stima dell'esposizione nelle condizioni effettive di utilizzo (tenendo conto di tutte le parti del ciclo operativo, ad esempio del numero di spegnimenti dell'utensile e di quando giri a vuoto, oltre al tempo di attivazione).

Dichiarazione di conformità CE

Solo per i paesi europei

La dichiarazione di conformità CE è inclusa nell'Allegato A al presente manuale di istruzioni.

AVVERTENZE DI SICUREZZA

Avvertenze generali relative alla sicurezza dell'utensile elettrico

⚠ AVVERTIMENTO: Leggere tutte le avvertenze di sicurezza, le istruzioni, le illustrazioni e i dati tecnici forniti con il presente utensile elettrico. La mancata osservanza di tutte le istruzioni elencate di seguito potrebbe risultare in scosse elettriche, incendi e/o gravi lesioni personali.

Conservare tutte le avvertenze e le istruzioni come riferimento futuro.

Il termine "utensile elettrico" nelle avvertenze si riferisce sia all'utensile elettrico (cablato) nel funzionamento alimentato da rete elettrica che all'utensile elettrico (a batteria) nel funzionamento alimentato a batteria.

Istruzioni di sicurezza del soffiatore di polveri a batteria

Addestramento

1. Leggere con attenzione le istruzioni. Familiarizzare con i controlli e con l'utilizzo corretto del soffiatore di polveri.
2. Non consentire mai l'utilizzo del soffiatore di polveri a bambini, persone con capacità fisiche, sensoriali o mentali ridotte, o con carenza di esperienza e preparazione, né a persone che non abbiano familiarità con le presenti istruzioni. Le normative locali potrebbero limitare l'età dell'operatore.
3. Non utilizzare mai il soffiatore di polveri in presenza di persone, specialmente bambini, o animali domestici nelle vicinanze.
4. Tenere a mente che l'operatore o l'utente è responsabile per eventuali incidenti o pericoli che si verificano nei confronti di altre persone o delle loro proprietà.

Preparazione

1. Non indossare indumenti abbondanti o gioielli che potrebbero venire attirati nella presa d'aria. Tenere lontani i capelli lunghi dalle prese d'aria.
2. Per evitare l'irritazione dovuta alle polveri, si consiglia di indossare una visiera.
3. Utilizzare attrezzature di protezione personale. Indossare sempre occhiali di protezione. Attrezzature di protezione quali maschere anti-polvere, scarpe di sicurezza antiscivolo, elmetti o protezioni per le orecchie utilizzati per le condizioni appropriate riducono le lesioni personali.

Funzionamento in generale

1. Spegnerlo il soffiatore di polveri e rimuovere la cartuccia della batteria, quindi accertarsi che tutte le parti mobili si siano arrestate completamente
 - ogni volta che si lascia il soffiatore di polveri;
 - ogni volta che si passa dal funzionamento in gonfiaggio al funzionamento in sgonfiaggio e viceversa;

- prima di controllare, pulire o lavorare sul soffiatore di polveri;
 - qualora il soffiatore di polveri inizi a vibrare in modo anomalo.
2. Far funzionare il soffiatore di polveri esclusivamente di giorno o con una buona illuminazione artificiale.
 3. Non sporgersi, e mantenere un equilibrio e una posizione sui piedi corretti in qualsiasi momento.
 4. Mantenere tutte le prese d'aria di raffreddamento prive di detriti.
 5. Far funzionare il soffiatore di polveri in una posizione consigliata e su una superficie calda.
 6. Non utilizzare l'utensile con le mani bagnate.
 7. Non puntare il foro di uscita del tubo flessibile verso se stessi o altri. In caso contrario, degli oggetti potrebbero venire scagliati via e causare lesioni personali.
 8. Non utilizzare l'utensile per spruzzare sostanze chimiche. In caso contrario, i polmoni potrebbero subire danni dovuti all'inalazione di vapori tossici.
 9. Non far funzionare il soffiatore di polveri in ubicazioni elevate.
 10. Non ostruire mai l'apertura di aspirazione e/o l'apertura di uscita del soffiatore.
 - Fare attenzione a non ostruire l'apertura di aspirazione e l'apertura di uscita del soffiatore con polveri o sporco, quando si lavora in un'area polverosa.
 - Non utilizzare bocchette diverse da quelle fornite da Makita.
 11. Qualora il soffiatore di polveri colpisca corpi estranei o inizi a produrre rumori o vibrazioni anomali, spegnere immediatamente il soffiatore di polveri per arrestarlo. Rimuovere la cartuccia della batteria dal soffiatore di polveri e ispezionare quest'ultimo alla ricerca di eventuali danni, prima di riavviare e utilizzare il soffiatore di polveri. Qualora il soffiatore di polveri sia danneggiato, rivolgersi ai centri di assistenza autorizzati Makita per le riparazioni.
 12. Non inserire le dita o altri oggetti nell'apertura di aspirazione o nell'apertura di uscita del soffiatore.
 13. Evitare l'avvio accidentale. Accertarsi che l'interruttore sia nella posizione di spegnimento, prima di inserire la cartuccia della batteria e di sollevare o trasportare il soffiatore di polveri. Qualora si trasporti il soffiatore di polveri con il dito sull'interruttore o si eroghi l'alimentazione elettrica al soffiatore di polveri con l'interruttore attivato, si favoriscono gli incidenti.
 14. Evitare di far funzionare il soffiatore di polveri per un periodo di tempo prolungato in un ambiente a bassa temperatura.
 15. Non utilizzare l'utensile oltre la pressione di uscita massima dell'utensile stesso. L'utilizzo dell'utensile a una pressione di uscita superiore a quella massima dell'utensile stesso potrebbe far scoppiare l'oggetto o l'utensile.

Operazione di soffiaggio

1. **Non soffiare mai i detriti in direzione degli astanti.**
2. **Non puntare mai l'ugello verso alcuna persona nelle vicinanze, quando si utilizza il soffiatore di polveri.**
3. **Non soffiare mai materiali pericolosi, quali chiodi, frammenti di vetro o lame.**
4. **Non far funzionare il soffiatore di polveri in prossimità di materiali infiammabili.**

Funzionamento in gonfiaggio/sgonfiaggio

1. **Quando si intende gonfiare degli oggetti, collegare saldamente un ugello o un accessorio all'apertura di ingresso dell'aria.** In caso contrario, l'oggetto, l'ugello o l'accessorio potrebbero venire danneggiati, e l'utilizzatore potrebbe subire lesioni personali.
2. **Rilasciare lentamente la pressione dell'aria.** Quando si intende rimuovere un ugello o un accessorio dopo aver gonfiato degli oggetti, mantenere saldamente l'oggetto, l'ugello e l'accessorio. Potrebbero rimbalzare a causa dell'aria di scarico, e causare lesioni personali.
3. **Non gonfiare oggetti oltre la pressione massima degli oggetti stessi.** In caso contrario, l'utensile o l'oggetto potrebbero venire danneggiati, e l'utilizzatore potrebbe subire lesioni personali.
4. **Gonfiare solo gli oggetti destinati al gonfiaggio dai rispettivi produttori, quali pneumatici, palloni sportivi o piccoli gonfiabili galleggianti.** Il gonfiaggio di altri oggetti potrebbe danneggiare questi ultimi e causare lesioni personali.
5. **Quando si gonfiano degli oggetti, controllare lo stato dell'utensile e dell'oggetto, e verificare che non vi siano perdite d'aria dall'oggetto.**
6. **Fare sempre attenzione a non gonfiare eccessivamente gli oggetti durante il funzionamento.** In caso contrario, si potrebbe causare lo scoppio degli oggetti, con la possibilità di causare danni all'utensile e lesioni personali.
7. **Dopo il gonfiaggio degli oggetti, controllare la pressione dell'aria utilizzando un'attrezzatura di misurazione affidabile e calibrata.** Utilizzare il manometro dell'utensile solo come indicazione di massima.
8. **Non lasciare mai l'utensile incustodito quando il tubo flessibile è applicato all'oggetto o durante l'uso.**
9. **Non utilizzare l'utensile come aspirapolvere.** Qualora si effettui la raccolta di polveri, si potrebbe danneggiare l'utensile.
10. **Non utilizzare l'utensile come dispositivo di respirazione.**
11. **Utilizzare esclusivamente gli accessori di serie forniti da Makita.** L'utilizzo di qualsiasi altro accessorio o componente aggiuntivo potrebbe presentare il rischio di lesioni alle persone.

Manutenzione e conservazione

1. **Tenere tutti i dadi, i bulloni e le viti serrati, per accertarsi che il soffiatore di polveri sia in condizioni operative sicure.**
2. **Qualora i pezzi siano usurati o danneggiati, sostituirli con pezzi di ricambio forniti da Makita.**

3. **Conservare il soffiatore di polveri in un luogo asciutto fuori dalla portata dei bambini.**
4. **Quando si arresta il soffiatore di polveri per sottoporlo a ispezione o assistenza, per riporlo o per sostituire gli accessori, spegnere il soffiatore di polveri e accertarsi che tutte le parti mobili si siano arrestate completamente, quindi rimuovere la cartuccia della batteria.** Prima di effettuare qualsiasi lavoro sul soffiatore di polveri, farlo raffreddare. Sottoporre a manutenzione il soffiatore di polveri con cura e mantenerlo pulito.
5. **Quando si intende trasportare l'utensile, mantenerlo per la maniglia. Non mantenerlo per il tubo flessibile, né tirare quest'ultimo.** In caso contrario, l'utensile potrebbe venire danneggiato e causare lesioni personali.
6. **Far sempre raffreddare il soffiatore di polveri prima di conservarlo.**
7. **Non esporre il soffiatore di polveri alla pioggia. Conservare il soffiatore di polveri al chiuso.**
8. **Non smontare l'utensile.**

Sicurezza elettrica e della batteria

1. **Non smaltire le batterie nel fuoco.** La cella potrebbe esplodere. Controllare le normative locali per eventuali istruzioni speciali relative allo smaltimento.
2. **Non aprire né fare a pezzi le batterie.** L'elettrolita rilasciato è corrosivo, e potrebbe causare danni agli occhi o alla pelle. Inoltre, potrebbe essere tossico, se inghiottito.
3. **Non caricare la batteria sotto la pioggia o in condizioni di bagnato.**
4. **Non caricare la batteria all'aperto.**
5. **Non maneggiare con le mani bagnate il carica-batterie, inclusa la spina del caricabatterie e i terminali di quest'ultimo.**
6. **Dopo aver rimosso la batteria dall'utensile o dal carica-batterie, accertarsi di applicare il cappuccio della batteria su quest'ultima e di riporre la batteria in un'ubicazione asciutta.**
7. **Non sostituire la batteria con le mani bagnate.**
8. **Qualora la batteria si bagni, far fuoriuscire tutta l'acqua dall'interno, quindi pulirla con un panno asciutto. Far asciugare completamente la batteria in un luogo asciutto, prima dell'uso.**
9. **Evitare gli ambienti pericolosi. Non utilizzare l'utensile in luoghi umidi o bagnati né esporlo alla pioggia.** La penetrazione di acqua nell'utensile incrementa il rischio di scosse elettriche.

Assistenza tecnica

1. **Per l'assistenza tecnica relativa all'utensile elettrico, rivolgersi a un riparatore qualificato che utilizzi solo pezzi di ricambio identici.** In tal modo, si garantisce che la sicurezza dell'utensile elettrico venga preservata.
2. **Non effettuare mai interventi di assistenza su batterie danneggiate.** Gli interventi di assistenza relativi alle batterie vanno effettuati esclusivamente dal produttore o da centri di assistenza autorizzati.

CONSERVARE LE PRESENTI ISTRUZIONI.

⚠AVVERTIMENTO: NON lasciare che la comodità o la familiarità d'uso con il prodotto (acquistata con l'uso ripetuto) sostituiscano la stretta osservanza delle norme di sicurezza.

L'USO IMPROPRIO o la mancata osservanza delle norme di sicurezza riportate nel presente manuale di istruzioni potrebbero causare lesioni personali gravi.

Istruzioni di sicurezza importanti per la cartuccia della batteria

1. **Prima di utilizzare la cartuccia della batteria, leggere tutte le istruzioni e le avvertenze riportate (1) sul caricabatteria, (2) sulla batteria e (3) sul prodotto che utilizza la batteria.**
2. **Non smantellare né manomettere la cartuccia della batteria.** In caso contrario, si potrebbe causare un incendio, calore eccessivo o un'esplosione.
3. **Qualora il tempo di utilizzo si riduca eccessivamente, interrompere immediatamente l'utilizzo dell'utensile.** In caso contrario, si può incorrere nel rischio di surriscaldamento, possibili ustioni e persino un'esplosione.
4. **Qualora l'elettrolita entri in contatto con gli occhi, sciacquarli con acqua pulita e richiedere immediatamente assistenza medica.** Questa eventualità può risultare nella perdita della vista.
5. **Non cortocircuitare la cartuccia della batteria:**
 - (1) **Non toccare i terminali con alcun materiale conduttivo.**
 - (2) **Evitare di conservare la cartuccia della batteria in un contenitore insieme ad altri oggetti metallici quali chiodi, monete, e così via.**
 - (3) **Non esporre la cartuccia della batteria all'acqua o alla pioggia.**

Un cortocircuito della batteria può causare un grande flusso di corrente, un surriscaldamento, possibili ustioni e persino un guasto.
6. **Non conservare e utilizzare l'utensile e la cartuccia della batteria in ubicazioni in cui la temperatura possa raggiungere o superare i 50 °C.**
7. **Non incenerire la cartuccia della batteria anche qualora sia gravemente danneggiata o completamente esaurita. La cartuccia della batteria può esplodere se a contatto con il fuoco.**
8. **Non inchiodare, tagliare, schiacciare, lanciare o far cadere la cartuccia della batteria, né farla urtare con forza contro un oggetto duro.** Questi comportamenti potrebbero risultare in un incendio, calore eccessivo o un'esplosione.
9. **Non utilizzare una batteria danneggiata.**
10. **Le batterie a ioni di litio contenute sono soggette ai requisiti del regolamento sul trasporto di merci pericolose (Dangerous Goods Legislation).**

Per trasporti commerciali, ad esempio da parte di terzi o spedizionieri, è necessario osservare dei requisiti speciali sull'imballaggio e sull'etichetta.

Per la preparazione dell'articolo da spedire, è richiesta la consulenza di un esperto in materiali pericolosi. Attenersi anche alle normative nazionali, che potrebbero essere più dettagliate. Nastrare o coprire i contatti aperti e imballare la batteria in modo tale che non si possa muovere liberamente all'interno dell'imballaggio.

11. **Quando si intende smaltire la cartuccia della batteria, rimuoverla dall'utensile e smaltirla in un luogo sicuro. Attenersi alle normative locali relative allo smaltimento della batteria.**
12. **Utilizzare le batterie esclusivamente con i prodotti specificati da Makita.** L'installazione delle batterie in prodotti non compatibili potrebbe risultare in incendi, calore eccessivo, esplosioni o perdite di liquido elettrolitico.
13. **Se l'utensile non viene utilizzato per un periodo di tempo prolungato, la batteria deve essere rimossa dall'utensile.**
14. **Durante e dopo l'uso, la cartuccia della batteria potrebbe assorbire calore, che può causare ustioni o ustioni a bassa temperatura.** Fare attenzione a come si maneggiano le cartucce delle batterie estremamente calde.
15. **Non toccare i terminali dell'utensile subito dopo l'uso, in quanto potrebbero diventare estremamente caldi al punto da causare ustioni.**
16. **Evitare di far incastrare schegge, polveri o terreno nei terminali, nei fori e nelle scanalature della cartuccia della batteria.** In caso contrario, l'utensile o la cartuccia della batteria potrebbero riscaldarsi, prendere fuoco, scoppiare o guastarsi, causando ustioni o lesioni personali.
17. **A meno che l'utensile supporti l'uso in prossimità di linee elettriche ad alta tensione, non utilizzare la cartuccia della batteria in prossimità di linee elettriche ad alta tensione.** In caso contrario, si potrebbe causare un malfunzionamento o la rottura dell'utensile o della cartuccia della batteria.
18. **Tenere la batteria lontana dai bambini.**

CONSERVARE LE PRESENTI ISTRUZIONI.

⚠ATTENZIONE: Utilizzare solo batterie originali Makita. L'utilizzo di batterie Makita non originali, o di batterie che siano state alterate, potrebbe risultare nello scoppio della batteria, causando incendi, lesioni personali e danni. Inoltre, ciò potrebbe invalidare la garanzia Makita per l'utensile e il caricabatterie Makita.

Suggerimenti per preservare la durata massima della batteria

1. **Caricare la cartuccia della batteria prima che si scarichi completamente.** Smettere sempre di utilizzare l'utensile e caricare la cartuccia della batteria quando si nota che la potenza dell'utensile è diminuita.
2. **Non ricaricare mai una cartuccia della batteria completamente carica.** La sovraccarica riduce la vita utile della batteria.

3. Caricare la cartuccia della batteria a una temperatura ambiente compresa tra 10 °C e 40 °C. Lasciar raffreddare una cartuccia della batteria prima di caricarla.
4. Quando non si utilizza la cartuccia della batteria, rimuoverla dall'utensile o dal caricabatterie.
5. Caricare la cartuccia della batteria se non la si è utilizzata per un periodo di tempo prolungato (più di sei mesi).

MONTAGGIO

⚠ATTENZIONE: Accertarsi sempre che l'utensile sia spento e che la cartuccia della batteria sia stata rimossa, prima di effettuare qualsiasi intervento sull'utensile.

Installazione dell'ugello

Allineare le sporgenze guida su un ugello con le tacche di bloccaggio sul manico di blocco dell'utensile, quindi premere con decisione l'ugello nel manico di blocco fino a quando si innesta in sede con uno scatto. Dopo aver installato l'ugello, provare a tirarlo all'indietro per accertarsi che sia fissato saldamente in sede.

► **Fig.1:** 1. Sporgenze guida 2. Tacche di bloccaggio 3. Manico di blocco

AVVISO: Accertarsi che l'ugello sia stato montato correttamente sull'utensile, in modo che le sporgenze guida sull'ugello entrino accuratamente nelle tacche di bloccaggio sul manico di blocco.

► **Fig.2:** 1. Superfici lucide 2. Manico di blocco

NOTA: Finché le superfici lucide all'estremità dell'ugello restano visibili fuori dal manico di blocco, significa che l'ugello è posizionato in modo inappropriato. Rimontare l'ugello in una posizione corretta, in modo che le superfici lucide all'estremità dell'ugello diventino invisibili sotto il manico di blocco.

Rimozione dell'ugello

Mantenere l'estremità dell'ugello e ruotarlo in una direzione indicata dalle frecce sull'estremità dell'ugello, per rilasciare il blocco. Tirare l'ugello per separarlo dal manico di blocco dopo che è stato sbloccato.

► **Fig.3:** 1. Estremità dell'ugello 2. Manico di blocco

AVVISO: Lo sporco e le polveri aderiti alle superfici potrebbero rendere difficile rimuovere l'ugello dall'utensile. In tal caso, innanzitutto far scorrere e mantenere in posizione il manico di blocco verso l'alloggiamento del motore, quindi ruotare l'estremità dell'ugello per rilasciare il blocco.

⚠ATTENZIONE: Fare attenzione a non far restare incastrate le mani tra l'estremità posteriore del manico di blocco e l'alloggiamento del motore, mentre si rimuove l'ugello. Il manico di blocco scorre all'indietro verso l'alloggiamento del motore, quando l'ugello viene rilasciato dal blocco.

► **Fig.4:** 1. Manico di blocco 2. Alloggiamento del motore

Rimozione e installazione della copertura antipolveri

1. Ruotare in senso antiorario la copertura antipolveri presente sull'apertura di aspirazione sul retro dell'alloggiamento, per estrarre la copertura antipolveri dall'alloggiamento. È possibile sganciare le due linguette di bloccaggio sulla copertura antipolveri allineandole con le scanalature guida sull'alloggiamento.

► **Fig.5:** 1. Copertura antipolveri 2. Linguette di bloccaggio 3. Apertura di aspirazione 4. Scanalature guida

2. Rimontare la copertura antipolveri sull'apertura di aspirazione, allineando le due linguette di bloccaggio sulla copertura antipolveri con le scanalature guida sull'alloggiamento. Quindi, ruotare in senso orario la copertura antipolveri per fissarla in sede.

► **Fig.6:** 1. Copertura antipolveri 2. Linguette di bloccaggio 3. Apertura di aspirazione 4. Scanalature guida

Installazione e rimozione degli ugelli lunghi

Accessorio opzionale

Un kit di ugelli lunghi aiuta a pulire le polveri da piccoli fori e punti stretti. È possibile regolare le lunghezze degli ugelli in base ai propri requisiti.

► **Fig.7:** 1. Ugello 13 2. Ugello lungo R 3. Ugello lungo F

1. Inserire l'ugello lungo R attraverso il foro per l'aria dell'ugello 13, dal lato posteriore a quello anteriore. Farlo passare fino a quando l'ugello 13 si fissa in sede all'estremità posteriore dell'ugello lungo R.

► **Fig.8:** 1. Ugello 13 2. Ugello lungo R

2. Collocare l'ugello lungo F sopra l'estremità anteriore dell'ugello lungo R. Avvitare a mano l'ugello lungo F fino a sentirlo serrato in modo grossolano, quindi serrarlo ulteriormente fino a quando viene fissato con uno scatto.

► **Fig.9:** 1. Ugello lungo F 2. Ugello lungo R

3. Allineare le sporgenze guida sull'ugello 13 con le tacche di bloccaggio sul manico di blocco dell'utensile, quindi premere con decisione l'ugello 13 nel manico di blocco fino a quando si innesta in sede con uno scatto.

► **Fig.10:** 1. Sporgenza guida 2. Tacca di bloccaggio 3. Manico di blocco 4. Ugello 13 5. Ugello lungo R 6. Ugello lungo F

NOTA: Utilizzare l'ugello lungo R da solo per ottenere un raggio d'azione più corto. Utilizzare sia l'ugello lungo R che quello F per consentire un raggio d'azione più ampio.

4. Per rimuovere gli ugelli lunghi, staccare l'ugello 13 dal manico di blocco dell'utensile, quindi disassemblare gli ugelli lunghi.

Installazione e rimozione di ugelli e accessori di sgonfiaggio

Accessorio opzionale

AVVISO: Accertarsi sempre di installare e disinstallare gli ugelli e gli accessori di sgonfiaggio solo mentre il tubo flessibile completo per scarico dell'aria è scollegato dall'utensile. Qualora si maneggi il tubo flessibile completo per scarico dell'aria assemblato nell'utensile, si potrebbe causare un appoggio a terra instabile dell'utensile, causando la caduta.

1. Allineare le sporgenze guida sull'ugello con valvola a pinza con le tacche di bloccaggio sul manico del tubo flessibile completo per scarico dell'aria, quindi premere con decisione l'ugello con valvola a pinza nel manico del tubo fino a quando si innesta in sede con uno scatto.

► **Fig.11:** 1. Ugello con valvola a pinza 2. Sporgenze guida 3. Tacche di bloccaggio 4. Manico del tubo flessibile completo per scarico dell'aria

Accessori in gomma opzionali

È necessario posizionare gli accessori in gomma opzionali sopra l'ugello. Fare attenzione a non montare gli accessori in gomma direttamente sul tubo flessibile completo per scarico dell'aria.

i Allineare le sporgenze guida sull'ugello 13 con le tacche di bloccaggio sul manico del tubo flessibile completo per scarico dell'aria, quindi premere con decisione l'ugello nel manico del tubo fino a quando si innesta in sede con uno scatto.

ii Posizionare un accessorio in gomma sopra la testa dell'ugello premendolo e avvitandolo a mano in sede.

► **Fig.12:** 1. Accessori in gomma 2. Ugello 13 3. Tubo flessibile completo per scarico dell'aria

AVVISO: Accertarsi che l'ugello sia stato montato correttamente sul tubo flessibile completo per scarico dell'aria, in modo che le sporgenze guida sull'ugello entrino accuratamente nelle tacche di bloccaggio sul manico del tubo.

NOTA: Finché le superfici lucide all'estremità dell'ugello restano visibili fuori dal manico del tubo, significa che l'ugello è posizionato in modo inappropriato.

Rimontare l'ugello in una posizione corretta, in modo che le superfici lucide all'estremità dell'ugello diventino invisibili sotto il manico del tubo.

► **Fig.13:** 1. Superfici lucide 2. Manico del tubo

2. Ruotare in senso antiorario la copertura antipolveri presente sull'apertura di aspirazione sul retro dell'alloggiamento, per estrarre la copertura antipolveri dall'alloggiamento. È possibile sganciare le due linguette di bloccaggio sulla copertura antipolveri allineandole con le scanalature guida sull'alloggiamento.

► **Fig.14:** 1. Copertura antipolveri 2. Linguette di bloccaggio 3. Apertura di aspirazione 4. Scanalature guida

3. Montare l'estremità del tubo flessibile completo per scarico dell'aria sull'apertura di aspirazione, allineando le due linguette di bloccaggio sul tubo flessibile completo per scarico dell'aria con le scanalature guida sull'alloggiamento. Quindi, afferrare e ruotare in senso orario il manico posteriore del tubo flessibile completo per scarico dell'aria, per fissarlo in sede.

► **Fig.15:** 1. Tubo flessibile completo per scarico dell'aria 2. Manico posteriore 3. Apertura di aspirazione 4. Linguette di bloccaggio 5. Scanalature guida

4. Per rimuovere l'ugello e gli accessori di sgonfiaggio, seguire la procedura di installazione al contrario.

AVVISO: Per installare in sede e disinstallare il tubo flessibile completo per scarico dell'aria, afferrare e ruotare sempre il manico posteriore del tubo flessibile completo per scarico dell'aria.

Installazione del filtro opzionale

Accessorio opzionale

È disponibile un filtro ad alte prestazioni opzionale (Filtro C) per limitare l'aspirazione di polveri nel motore in condizioni di lavoro polverose.

1. Ruotare in senso antiorario la copertura antipolveri presente sull'apertura di aspirazione sul retro dell'alloggiamento, per estrarre la copertura antipolveri dall'alloggiamento. È possibile sganciare le due linguette di bloccaggio sulla copertura antipolveri allineandole con le scanalature guida sull'alloggiamento.

► **Fig.16:** 1. Copertura antipolveri 2. Linguette di bloccaggio 3. Apertura di aspirazione 4. Scanalature guida

2. Sostituire un filtro ad alte prestazioni opzionale nell'apertura di aspirazione, allineando le due linguette di bloccaggio sul filtro opzionale con le scanalature guida sull'alloggiamento. Quindi, ruotare in senso orario il filtro opzionale per fissarlo in sede.

► **Fig.17:** 1. Filtro ad alte prestazioni opzionale 2. Linguette di bloccaggio 3. Apertura di aspirazione 4. Scanalature guida

AVVISO: È possibile riutilizzare molte volte un filtro ad alte prestazioni opzionale (Filtro C) pulendolo. Pulire le polveri dal filtro a intervalli regolari, in quanto un filtro ostruito potrebbe ostacolare il flusso d'aria e causare un funzionamento meno efficiente. Ogni tanto, lavare il filtro in acqua, risciacquare e farlo asciugare completamente all'ombra prima dell'uso.

AVVISO: Non pulire con un panno, strofinare o graffiare con forza un filtro ad alte prestazioni opzionale (Filtro C). Accertarsi di scuotere o soffiare via le polveri dal filtro con cautela.

DESCRIZIONE DELLE FUNZIONI

⚠ATTENZIONE: Accertarsi sempre che l'utensile sia spento e che la cartuccia della batteria sia stata rimossa prima di regolare o di controllare il funzionamento dell'utensile.

Installazione o rimozione della cartuccia della batteria

⚠ATTENZIONE: Spegnerne sempre l'utensile prima di installare o rimuovere la cartuccia della batteria.

⚠ATTENZIONE: Mantenere saldamente lo strumento e la batteria quando si intende installare o rimuovere la cartuccia della batteria. Qualora non si mantengano saldamente lo strumento e la cartuccia della batteria, questi ultimi potrebbero scivolare dalle mani, con la possibilità di causare un danneggiamento dello strumento e della cartuccia della batteria, nonché una lesione personale.

► **Fig. 18:** 1. Indicatore rosso 2. Pulsante 3. Cartuccia della batteria

Per rimuovere la cartuccia della batteria, farla scorrere via dall'utensile mentre si fa scorrere allo stesso tempo il pulsante sulla parte anteriore della cartuccia.

Per installare la cartuccia della batteria, allineare la linguetta sulla cartuccia della batteria con la scanalatura nell'alloggiamento e farla scivolare in sede. Inserirli completamente fino al suo blocco in sede con un leggero scatto. Se è possibile vedere l'indicatore rosso, come indicato nella figura, non è bloccata completamente.

⚠ATTENZIONE: Installare sempre fino in fondo la cartuccia della batteria, fino a quando l'indicatore rosso non è più visibile. In caso contrario, la batteria potrebbe cadere accidentalmente dall'utensile, causando lesioni personali all'operatore o a chi gli è vicino.

⚠ATTENZIONE: Non installare forzatamente la cartuccia della batteria. Qualora la batteria non si inserisca scorrendo agevolmente, vuol dire che non viene inserita correttamente.

Indicazione della carica residua della batteria

Premere il pulsante di controllo sulla cartuccia della batteria per indicare la carica residua della batteria. Gli indicatori luminosi si illuminano per alcuni secondi.

► **Fig. 19:** 1. Indicatori luminosi 2. Pulsante di controllo

Indicatori luminosi			Carica residua
■ Illuminato	□ Spento	▬ Lampeggiante	
■ ■ ■ ■			Dal 75% al 100%
■ ■ ■ □			Dal 50% al 75%
■ ■ □ □			Dal 25% al 50%
■ □ □ □			Dallo 0% al 25%
▬ □ □ □			Caricare la batteria.
■ ■ □ □			La batteria potrebbe essersi guastata.
□ □ ■ ■		↑ ↓	

NOTA: A seconda delle condizioni d'uso e della temperatura ambiente, l'indicazione potrebbe variare leggermente rispetto alla carica effettiva.

NOTA: Il primo indicatore luminoso (all'estremità sinistra) lampeggia quando il sistema di protezione della batteria è in funzione.

Sistema di protezione strumento/batteria

L'utensile è dotato di un sistema di protezione dell'utensile stesso e della batteria. Tale sistema interrompe automaticamente l'alimentazione al motore per prolungare la vita utile dell'utensile e della batteria. L'utensile si arresta automaticamente durante il funzionamento, qualora l'utensile o la batteria vengano a trovarsi in una delle condizioni seguenti:

Protezione dal sovraccarico

Quando si utilizza l'utensile o la batteria in un modo tale da causare un assorbimento di corrente elevato in modo anomalo, l'utensile si arresta automaticamente. In questa circostanza, spegnere l'utensile e interrompere l'applicazione che ha causato il sovraccarico dell'utensile. Quindi, accendere l'utensile per ricominciare.

Protezione dal surriscaldamento

Quando l'utensile o la batteria sono surriscaldati, l'utensile si arresta automaticamente. In questa circostanza, lasciar raffreddare l'utensile prima di riaccenderlo.

Protezione dalla sovrascarica

Quando la carica della batteria non è sufficiente, l'utensile si arresta automaticamente, e l'indicatore luminoso lampeggia. In questo caso, rimuovere la batteria dall'utensile e caricarla.

Protezione da altre cause

Il sistema di protezione è progettato anche per altre cause che potrebbero danneggiare l'utensile, e consente all'utensile di arrestarsi automaticamente. Adottare tutte le misure seguenti per rimuovere le cause, quando l'utensile è stato portato a un'interruzione temporanea o a un arresto del funzionamento.

1. Spegner l'utensile, quindi riaccenderlo per ricominciare.
2. Caricare la batteria o le batterie, o sostituirla/sostituirle con una batteria o delle batterie ricaricate.
3. Lasciar raffreddare l'utensile e la batteria o le batterie.

Qualora non si riscontrino alcun miglioramento riprobandone il sistema di protezione, contattare il proprio centro di assistenza locale Makita.

Funzionamento dell'interruttore

ATTENZIONE: Prima di inserire la cartuccia della batteria nell'utensile, controllare sempre che l'interruttore a grilletto funzioni correttamente e torni sulla posizione "OFF" quando viene rilasciato.

ATTENZIONE: È possibile bloccare l'interruttore sulla posizione "ON" per la comodità dell'operatore durante l'utilizzo prolungato. Adottare cautela mentre si blocca l'utensile nella posizione "ON".

ATTENZIONE: Non installare la cartuccia della batteria con il pulsante di blocco in attivazione attivato.

ATTENZIONE: Quando non si intende utilizzare l'utensile, premere il pulsante di blocco del grilletto dal lato su cui è indicato un segno di bloccaggio (🔒), per bloccare l'interruttore a grilletto sulla posizione "OFF".

Pulsante di blocco del grilletto

Per evitare l'azionamento accidentale dell'interruttore a grilletto, viene fornito un pulsante di blocco del grilletto. Per avviare l'utensile, premere il pulsante di blocco del grilletto dal lato su cui è indicato un simbolo di sbloccaggio (🔓). Per bloccare l'utensile, premere il pulsante di blocco del grilletto dal lato su cui è indicato un simbolo di bloccaggio (🔒).

Accertarsi di riportare il pulsante di blocco del grilletto nella posizione di bloccaggio dopo ciascun utilizzo.

► **Fig.20:** 1. Interruttore a grilletto 2. Pulsante di blocco del grilletto 3. Simbolo di sbloccaggio 4. Simbolo di bloccaggio

AVVISO: Non premere con forza l'interruttore a grilletto senza aver sbloccato il pulsante di blocco del grilletto. In caso contrario, si potrebbe causare la rottura dell'interruttore.

Interruttore a grilletto

È possibile controllare il volume d'aria schiacciando l'interruttore a grilletto. Il volume d'aria aumenta incrementando la pressione sull'interruttore a grilletto. Rilasciare l'interruttore a grilletto per arrestare l'utensile.

► **Fig.21:** 1. Interruttore a grilletto

Pulsante di blocco

Per il funzionamento continuo, far rientrare il pulsante di blocco premendolo mentre si tiene premuto l'interruttore a grilletto, quindi rilasciare l'interruttore a grilletto. Per annullare il funzionamento bloccato, premere fino in fondo l'interruttore a grilletto, quindi rilasciarlo.

► **Fig.22:** 1. Interruttore a grilletto 2. Pulsante di blocco

Regolazione del volume d'aria

È possibile cambiare il volume d'aria su quattro modalità, vale a dire: 4 (Max), 3 (Alta), 2 (Media) e 1 (Bassa), a seconda dell'applicazione e del carico di lavoro. Premere il pulsante di regolazione del volume d'aria per cambiare la modalità nella sequenza seguente. La modalità cambia a ogni pressione del pulsante.

► **Fig.23:** 1. Volume d'aria basso 2. Volume d'aria medio 3. Volume d'aria elevato 4. Volume d'aria max 5. Pulsante di regolazione del volume d'aria

Tabella delle impostazioni del volume d'aria

Modalità del volume d'aria	Volume d'aria massimo
4: Max	1,1 m ³ /min
3: Alta	1,0 m ³ /min
2: Media	0,8 m ³ /min
1: Bassa	0,6 m ³ /min

* I volumi d'aria massimi vengono misurati senza gli ugelli.

NOTA: L'utensile è impostato sulla modalità del volume d'aria elevato come impostazione predefinita.

NOTA: La modalità del volume d'aria può venire modificata prima di accendere l'utensile.

NOTA: L'utensile inizia a funzionare con l'ultima impostazione utilizzata della modalità del volume d'aria.

Illuminazione della lampada

ATTENZIONE: Non osservare né guardare direttamente la fonte di luce.

Per accendere la lampada, effettuare una delle operazioni seguenti.

- Per far illuminare la lampada, premere l'interruttore a grilletto. La lampada resta accesa fintanto che l'interruttore a grilletto viene tenuto premuto. La lampada si spegne circa 10 secondi dopo l'arresto del funzionamento.
- Premere il pulsante di regolazione del volume d'aria. La lampada si spegne dopo circa 10 secondi.

NOTA: Quando la carica residua della batteria diventa bassa, la lampada inizia a lampeggiare. La tempistica con cui la lampada inizia a lampeggiare dipende dalla temperatura della sede di lavoro e dalle condizioni della cartuccia della batteria.

► **Fig.24:** 1. Interruttore a grilletto 2. Pulsante di regolazione del volume d'aria 3. Lampadina

Foro di sospensione

⚠ATTENZIONE: Prima di appendere l'utensile, accertarsi sempre che il foro di sospensione non sia danneggiato.

⚠ATTENZIONE: Utilizzare le parti per la sospensione o il montaggio esclusivamente per gli scopi a cui sono destinate. L'utilizzo a scopi diversi da quelli previsti potrebbe causare incidenti o lesioni personali.

⚠ATTENZIONE: È necessario conoscere anticipatamente la resistenza al carico nominale dei portautensili e dei supporti utilizzati. Non collocarvi l'utensile, qualora superi la resistenza al carico dei portautensili e dei supporti.

⚠ATTENZIONE: Accertarsi che il foro di sospensione sia agganciato saldamente, prima di rilasciare la presa.

Utilizzare il foro di sospensione nella parte superiore posteriore dell'alloggiamento del motore per appendere l'utensile su un gancio di portautensili e supporti.

► Fig.25: 1. Foro di sospensione 2. Gancio

Installazione del gancio

Accessorio opzionale

⚠AVVERTIMENTO: Utilizzare le parti di sospensione o di montaggio esclusivamente per gli scopi a cui sono destinate, ad es. appendere l'utensile a una cintura portautensili tra un lavoro e l'altro o negli intervalli di lavoro.

⚠AVVERTIMENTO: Fare attenzione a non sovraccaricare il gancio, in quanto una forza eccessiva o un sovraccarico irregolare potrebbero causare danni all'utensile, risultando in lesioni personali.

⚠ATTENZIONE: Quando si intende installare il gancio, fissarlo sempre saldamente con la vite. In caso contrario, il gancio potrebbe staccarsi dall'utensile e causare lesioni personali.

⚠ATTENZIONE: Accertarsi di appendere saldamente l'utensile prima di lasciare la presa. Un aggancio insufficiente o sbilanciato potrebbe causare una caduta, e l'utilizzatore potrebbe subire lesioni personali.

► Fig.26: 1. Scanalatura 2. Gancio 3. Vite

Il gancio è comodo per appendere temporaneamente l'utensile. È possibile installarlo da entrambi i lati dell'utensile. Per installare il gancio, inserirlo in una scanalatura da uno dei lati del corpo dell'utensile, quindi fissarlo con due viti. Per rimuoverlo, allentare le viti ed estrarlo.

FUNZIONAMENTO

⚠ATTENZIONE: Non puntare l'ugello verso alcuna persona nelle vicinanze durante l'uso.

AVVISO: Non ostruire mai l'apertura di aspirazione e/o l'apertura di uscita del soffiatore durante l'uso.

Soffiaggio nell'utilizzo generale

Ugelli consigliati

— Ugello 13

Pulire le superfici di lavoro e i pavimenti soffiando via polveri, sporco, residui, sfridi o scarti in generale.

Indirizzare l'ugello verso le superfici a una distanza appropriata, e muoverlo ad arco tutto intorno per soffiare via in modo completo.

► Fig.27

⚠ATTENZIONE: Non soffiare mai i detriti in direzione di astanti o animali domestici.

⚠ATTENZIONE: Utilizzare attrezzature di protezione personale, quali maschere antipolveri e protezioni per gli occhi.

AVVISO: Rimuovere le ostruzioni sulle superfici, prima dell'operazione di soffiaggio.

Soffiaggio in spazi confinati

Ugelli consigliati

— Ugello 3

Per soffiare in spazi confinati, angoli e spazi in prossimità di pareti da spolverare.

Puntare l'ugello direttamente verso gli spazi a una distanza ragionevole, quindi schiacciare l'interruttore a grilletto per controllare il volume dell'aria di soffiaggio.

► Fig.28

► Fig.29

⚠ATTENZIONE: Tenere l'ugello a una distanza ragionevole dai punti di soffiaggio, per evitare di soffiare via le polveri nell'aria.

⚠ATTENZIONE: Utilizzare attrezzature di protezione personale, quali maschere antipolveri e protezioni per gli occhi.

AVVISO: Evitare di ostruire i fori di aerazione intorno all'apertura di uscita del soffiatore. In caso contrario, si potrebbero causare rumori e vibrazioni improvvisi, con la possibilità di influenzare negativamente le prestazioni dell'utensile.

► Fig.30: 1. Fori di aerazione 2. Apertura di uscita del soffiatore

Come spolverare un filtro dell'aria

Ugelli consigliati

— Ugello 7

Spolverare le superfici del filtro soffiando aria attraverso un lato del filtro verso l'altro.

Indirizzare l'ugello verso le superfici del filtro entro una breve distanza e muoverlo ad arco da un lato all'altro per soffiare via le polveri dalle superfici.

► Fig.31

ATTENZIONE: Utilizzare attrezzature di protezione personale, quali maschere antipolveri e protezioni per gli occhi.

NOTA: Puntare l'ugello in modo angolato seguendo i contorni del filtro, in modo che sia possibile rimuovere facilmente le polveri aderite.

Soffiaggio di aree ampie e aperte

Ugelli consigliati

— Ugello ad ampio raggio

Soffiare l'aria su sporco e liquidi su aree molto ampie, quali piani di scrivanie e pavimenti, utilizzando l'ugello a cinque fori con un'angolazione di 120 gradi di soffiaggio.

Indirizzare l'ugello verso un'area di grandi dimensioni entro una certa distanza, e muoverlo ad arco avanti e indietro e da un lato all'altro per soffiare con grande ampiezza.

► Fig.32

ATTENZIONE: Utilizzare attrezzature di protezione personale, quali maschere antipolveri e protezioni per gli occhi.

Gonfiaggio di oggetti gonfiabili in plastica

Ugelli consigliati

— Ugello con valvola a pinza

— Ugello 13

Volume d'aria dell'oggetto gonfiabile con cartuccia della batteria BL4025 completamente carica senza ricaricarla

Modalità del volume d'aria	Volume d'aria dell'oggetto gonfiabile (Con ugello con valvola a pinza)	Numero di palloni di plastica da spiaggia di diametro pari a 61 cm equivalenti per volume d'aria (Con ugello con valvola a pinza)
4: Max	8,9 m ³	75
3: Alta	9,5 m ³	80
2: Media	13,0 m ³	110
1: Bassa	21,3 m ³	180

NOTA: La pressione massima dell'aria in uscita di questo utensile è pari a 20,6 kPa. (Con ugello 13)

Gonfiare giocattoli da spiaggia, cuscini e piccoli oggetti gonfiabili in plastica simili con l'ugello con valvola a pinza.

Gonfiare piscine da giardino, materassi ad aria e grandi oggetti gonfiabili in plastica simili con l'ugello 13.

Inserire l'ugello in un'apertura di ingresso dell'aria su un oggetto gonfiabile e premere l'interruttore a grilletto per iniziare il gonfiaggio.

Man mano che l'oggetto gonfiabile arriva ad essere quasi completamente gonfiato, rilasciare lentamente l'interruttore a grilletto per ridurre il volume d'aria. Rimuovere l'ugello dall'apertura di ingresso dell'aria dopo aver interrotto il flusso dell'aria, quindi chiudere l'apertura di ingresso dell'aria.

► Fig.33

► Fig.34

ATTENZIONE: Fare sempre attenzione a non gonfiare eccessivamente gli oggetti gonfiabili durante il funzionamento. In caso contrario, si potrebbe causare lo scoppio degli oggetti gonfiabili, con la possibilità di causare danni all'utensile e lesioni personali.

ATTENZIONE: Non lasciare mai l'utensile incustodito mentre l'ugello è applicato su oggetti gonfiabili o durante l'uso.

ATTENZIONE: Tenere presente che un flusso di aria riscaldata potrebbe scorrere attraverso il foro di aerazione sul collo di bottiglia dell'ugello con valvola a pinza, a causa della circolazione d'aria.

NOTA: Accertarsi di inserire completamente l'ugello con valvola a pinza attraverso l'apertura di ingresso dell'aria, in modo da utilizzare la testa dell'ugello per aprire la valvola a cerniera all'interno dell'apertura di ingresso dell'aria.

NOTA: Per un oggetto gonfiabile con una piccola apertura di ingresso dell'aria, inserire la punta stretta dell'ugello con valvola a pinza nell'apertura di ingresso dell'aria, fino a quando il collo di bottiglia della testa dell'ugello tocca il bordo dell'apertura di ingresso dell'aria.

NOTA: Per un oggetto gonfiabile con una grande apertura di ingresso dell'aria, inserire completamente la testa dell'ugello con valvola a pinza nell'apertura di ingresso dell'aria, per aprire la valvola a cerniera all'interno dell'apertura di ingresso dell'aria.

► Fig.35: 1. Valvola a cerniera 2. Piccola apertura di ingresso dell'aria 3. Grande apertura di ingresso dell'aria 4. Collo di bottiglia 5. Foro di aerazione

NOTA: Qualora un'apertura di ingresso dell'aria su un oggetto gonfiabile sia relativamente più piccola della testa dell'ugello con valvola a pinza, schiacciare e allargare l'apertura di ingresso dell'aria con la mano, quindi ruotare e tenere ferma la testa dell'ugello all'interno dell'apertura di ingresso dell'aria.

Soffiaggio in fori e punti stretti

Accessorio opzionale

Ugelli consigliati

— Kit ugelli lunghi

Per pulire via le polveri da piccoli fori e punti stretti. È possibile regolare le lunghezze degli ugelli in base ai propri requisiti.

Montare assieme gli ugelli lunghi R ed F per consentire un raggio d'azione più lungo, ad esempio per pulire fori di ancoraggio ai propri piedi.

► Fig.36

Utilizzare l'ugello lungo R da solo per ottenere un raggio d'azione più corto, ad esempio per pulire dei punti su una parete.

► Fig.37

ATTENZIONE: Utilizzare attrezzature di protezione personale, quali maschere antipolveri e protezioni per gli occhi.

Soffiaggio in spazi stretti

Accessorio opzionale

Ugelli consigliati

— Ugello flessibile 6

Per soffiare via le polveri da qualsiasi punto difficile da raggiungere. Estremamente efficace per la pulizia di motori, la rimozione delle polveri all'interno di autoveicoli e il soffiaggio delle polveri in case di computer.

Puntare l'ugello in modo angolato a una distanza che sia a portata di mano, quindi soffiare avanti e indietro per pulire via le polveri persistenti. Cambiare le angolazioni dell'ugello mentre si soffia per aiutare a soffiare via alcuni dei pezzi più duri di residui e polveri.

► Fig.38

ATTENZIONE: Utilizzare attrezzature di protezione personale, quali maschere antipolveri e protezioni per gli occhi.

AVVISO: Evitare di ostruire i fori di aerazione intorno all'estremità del tubo flessibile. In caso contrario, si potrebbero causare rumori e vibrazioni improvvisi, con la possibilità di influenzare negativamente le prestazioni dell'utensile.

► Fig.39: 1. Fori di aerazione

Sgonfiaggio di oggetti gonfiabili in plastica

Accessorio opzionale

AVVISO: Evitare di sgonfiare oggetti gonfiabili in condizioni di bagnato e in presenza di polveri, poiché acqua, polveri e sostanze esterne simili sulle superfici potrebbero penetrare nel motore causando danni all'utensile. Asciugare e pulire a fondo gli oggetti gonfiabili prima di eseguire l'operazione di sgonfiaggio.

AVVISO: Non lasciare mai l'utensile incustodito durante lo sgonfiaggio di oggetti gonfiabili. Qualora si lasci in funzione continuamente il motore dopo aver completato lo sgonfiaggio, si potrebbe causare un surriscaldamento.

Ugelli e accessori consigliati

- Tubo flessibile completo per scarico dell'aria
- Ugello con valvola a pinza
- Accessorio in gomma 20 - 30
- Accessorio in gomma 65

Sgonfiare gli oggetti gonfiabili con gli ugelli appropriati, in base alle proprie preferenze e applicazioni.

1. Collocare un ugello o un accessorio in gomma sul tubo flessibile completo per scarico dell'aria.
2. Sostituire la copertura antipolveri sull'apertura di aspirazione dell'utensile con il tubo flessibile completo per scarico dell'aria.
3. Inserire l'ugello nella valvola di sfogo dell'aria o collocare l'accessorio sopra la valvola di sfogo dell'aria sugli oggetti gonfiabili, quindi premere l'interruttore a grilletto per iniziare lo sgonfiaggio.
4. Man mano che un oggetto gonfiabile arriva ad essere quasi completamente sgonfiato, rilasciare lentamente l'interruttore a grilletto per ridurre il volume di aspirazione.
5. Rimuovere l'ugello o l'accessorio dalla valvola di sfogo dell'aria dopo aver arrestato il flusso dell'aria, quindi chiudere la valvola di sfogo dell'aria.

Con ugello con valvola a pinza

► Fig.40

Con accessorio in gomma 20 - 30

► Fig.41

Con accessorio in gomma 65

► Fig.42

MANUTENZIONE

ATTENZIONE: Accertarsi sempre che l'utensile sia spento e che la cartuccia della batteria sia stata rimossa prima di tentare di eseguire interventi di ispezione o manutenzione.

Per preservare la SICUREZZA e l'AFFIDABILITÀ del prodotto, le riparazioni e qualsiasi altro intervento di manutenzione o di regolazione devono essere eseguiti da centri di assistenza autorizzati Makita, utilizzando sempre ricambi Makita.

AVVISO: Non utilizzare mai benzina, benzene, solventi, alcol o altre sostanze simili. In caso contrario, si potrebbero causare scolorimenti, deformazioni o crepe.

Pulizia

Pulizia del corpo

Pulire a intervalli regolari il corpo dell'utensile con un panno asciutto o un panno inumidito con acqua saponata.

Pulizia degli ugelli

Pulire gli intasamenti o le polveri che ostruiscono le aperture degli ugelli prima e dopo ciascun utilizzo.

Rimozione e installazione del filtro

ATTENZIONE: Dopo aver pulito il filtro, accertarsi di rimontarlo nella posizione corretta.

Pulire il filtro a intervalli regolari, poiché l'utilizzo di un filtro intasato potrebbe causare prestazioni di aspirazione scadenti.

1. Ruotare in senso antiorario la copertura antipolveri presente sull'apertura di aspirazione sul retro dell'alloggiamento, per estrarre la copertura antipolveri dall'alloggiamento. È possibile sganciare le due linguette di bloccaggio sulla copertura antipolveri allineandole con le scanalature guida sull'alloggiamento.

► **Fig.43:** 1. Copertura antipolveri 2. Linguette di bloccaggio 3. Apertura di aspirazione 4. Scanalature guida

2. Estrarre il filtro circolare in spugna B (grigio nerastro) dall'apertura di aspirazione.

► **Fig.44:** 1. Filtro circolare in spugna B (grigio-nerastro)

Non rimuovere il filtro in spugna A (giallo) posizionato più all'interno nell'apertura di aspirazione, in quanto è necessario che resti in posizione per proteggere il motore da eventuali danni.

► **Fig.45:** 1. Filtro in spugna A (giallo)

3. Pulire e scuotere via le polveri dal filtro circolare in spugna B con le mani. Ogni tanto, lavare il filtro in acqua, risciacquarlo e farlo asciugare completamente all'ombra prima dell'uso.

► **Fig.46**

► **Fig.47**

AVVISO: Dopo averlo lavato in acqua, far asciugare il filtro circolare in spugna B, prima di installarlo. Un filtro non asciugato a sufficienza potrebbe ridurre la vita utile del motore.

AVVISO: Non lavare mai i filtri in lavatrice.

AVVISO: Non strofinare né graffiare i filtri con oggetti duri, ad esempio spazzole.

NOTA: I filtri si usurano con il passare del tempo. Si consiglia di avere a disposizione dei ricambi per i filtri.

4. Riposizionare il filtro circolare in spugna B sopra l'apertura di aspirazione.

► **Fig.48:** 1. Filtro circolare in spugna B

5. Rimontare la copertura antipolveri sull'apertura di aspirazione, allineando le due linguette di bloccaggio sulla copertura antipolveri con le scanalature guida sull'alloggiamento. Quindi, ruotare in senso orario la copertura antipolveri per fissarla in sede.

► **Fig.49:** 1. Copertura antipolveri 2. Linguette di bloccaggio 3. Apertura di aspirazione 4. Scanalature guida

RISOLUZIONE DEI PROBLEMI

Prima di richiedere riparazioni, eseguire un'ispezione personalmente. Qualora si rilevi un problema che non sia illustrato nel manuale, non tentare di smontare la macchina. Rivolgersi, invece, ai centri di assistenza autorizzati Makita, utilizzando sempre pezzi di ricambio Makita per le riparazioni.

Stato di anomalia	Causa probabile (guasto)	Azione correttiva
Il motore non funziona.	La cartuccia della batteria non è installata.	Installare la cartuccia della batteria.
	Problema della batteria (sotto tensione)	Ricaricare la batteria. Qualora la ricarica non sia efficace, sostituire la batteria.
	Il sistema di trasmissione non funziona correttamente.	Richiedere la riparazione a un centro di assistenza autorizzato locale.
Il motore si arresta dopo un breve utilizzo.	Il livello di carica della batteria è basso.	Ricaricare la batteria. Qualora la ricarica non sia efficace, sostituire la batteria.
	Surriscaldamento.	Interrompere l'utilizzo dell'utensile per farlo raffreddare.
L'utensile non raggiunge il volume d'aria massimo.	La batteria non è installata correttamente.	Installare la cartuccia della batteria come descritto nel presente manuale.
	La carica della batteria si sta esaurendo.	Ricaricare la batteria. Qualora la ricarica non abbia effetto, sostituire la batteria.
	Il sistema di trasmissione non funziona correttamente.	Richiedere la riparazione a un centro di assistenza autorizzato locale.
Vibrazione anomala: ⇒ arrestare immediatamente l'utensile!	Il sistema di trasmissione non funziona correttamente.	Richiedere la riparazione a un centro di assistenza autorizzato locale.
Non si riesce ad arrestare il motore: ⇒ rimuovere immediatamente la batteria!	Malfunzionamento elettrico o elettronico.	Rimuovere la batteria e richiedere la riparazione a un centro di assistenza autorizzato locale.

ACCESSORI OPZIONALI

⚠ATTENZIONE: Questi accessori o componenti aggiuntivi sono consigliati per l'uso con il prodotto Makita specificato nel presente manuale. L'utilizzo di qualsiasi altro accessorio o componente aggiuntivo potrebbe presentare il rischio di lesioni alle persone. Utilizzare un accessorio o un componente aggiuntivo solo per lo scopo a cui è destinato.

Per ottenere ulteriori dettagli relativamente a questi accessori, rivolgersi a un centro di assistenza Makita.

- Ugello 3
- Ugello 7
- Ugello 13
- Ugello ad ampio raggio
- Ugello con valvola a pinza
- Ugello flessibile 6
- Kit ugelli lunghi
- Tubo flessibile completo per scarico dell'aria
- Accessorio in gomma 20 - 30
- Accessorio in gomma 65
- Filtro C
- Gancio
- Batteria e caricabatterie originali Makita

NOTA: Alcuni articoli nell'elenco potrebbero essere inclusi in dotazione nella confezione dell'utensile come accessori di serie. Tali articoli possono variare da una nazione all'altra.

TECHNISCHE GEGEVENS

Model:		AS001G
Luchtsnelheid (gemiddeld) ^{*2,*3}		163 m/s
Luchtsnelheid (maximaal) ^{*2,*3}		200 m/s
Maximumluchtvolume ^{*1,*2}		1,1 m ³ /min
Maximale blaaskracht ^{*1,*2}	4: Maximaal	2,8 N (0,29 kgf)
	3: Hoog	2,3 N (0,23 kgf)
	2: Gemiddeld	1,7 N (0,17 kgf)
	1: Laag	1,1 N (0,11 kgf)
Ononderbroken gebruik ^{*1,*2}	4: Maximaal	13 min
	3: Hoog	17 min
	2: Gemiddeld	25 min
	1: Laag	50 min
Maximumluchtdruk ^{*2,*3}		29,7 kPa
Afmetingen (l x b x h) ^{*1,*2}		180 mm x 94 mm x 300 mm
Nominale spanning		Max. 36 V - 40 V gelijkspanning
Nettogewicht		1,5 - 2,3 kg

^{*1} Zonder mondstukken

^{*2} Met accutype BL4025

^{*3} Met mondstuk 7

- In verband met ononderbroken research en ontwikkeling, behouden wij ons het recht voor de bovenstaande technische gegevens zonder voorafgaande kennisgeving te wijzigen.
- De technische gegevens kunnen van land tot land verschillen.
- Het gewicht kan verschillen afhankelijk van de hulpstukken, waaronder de accu. De lichtste en zwaarste combinatie, overeenkomstig de EPTA-procedure 01/2014, worden getoond in de tabel.





Toepasselijke accu's en laders

Accu	BL4020* / BL4025* / BL4040* / BL4050F * : Aanbevolen accu
Lader	DC40RA / DC40RB / DC40RC

- Sommige van de hierboven vermelde accu's en laders zijn mogelijk niet leverbaar afhankelijk van waar u woont.

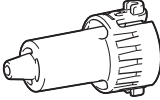
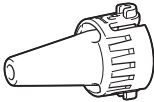
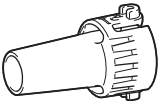
⚠ WAARSCHUWING: Gebruik uitsluitend de accu's en laders die hierboven worden genoemd. Gebruik van enige andere accu of lader kan leiden tot letsel en/of brand.

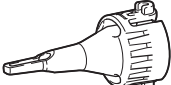
Toepasselijke mondstukken en hulpstukken

Mondstukken en hulpstukken	Toepassingen en doeleinden	Diameters
<p>Mondstuk 3</p> 	<p>Lucht blazen in kleine ruimten, hoeken en ruimten bij muren om stof weg te blazen.</p>	<p>ø3,0 mm</p>
<p>Mondstuk 7</p> 	<p>Stof van filters afblazen.</p>	<p>ø7,0 mm</p>
<p>Mondstuk 13</p> 	<p>Gebruik als blazer Schoonblazen van werkoppervlakken en wegblazen van stof in het algemeen. Ankerboutgat schoonblazen met een optioneel lang mondstuk. Functioneert als koppelstuk tussen een lang mondstuk en de uitblaasopening van het gereedschap. Gebruik als luchtpomp Opblazen van grote opblaasbare zwembaden of luchtbedden. Gebruik voor leeglopen Leeg laten lopen van grote opblaasbare zwembaden of luchtbedden. Functioneert als een koppelstuk tussen de leegloopslang en een rubber hulpstuk.</p>	<p>ø13 mm</p>
<p>Groothoekmondstuk</p> 	<p>Lucht blazen over vuil en vloeistof op een werkblad en in een open ruimte. Blaashoek: 120° met 5 gaten.</p>	<p>ø6,0 mm * Diameter van één gat.</p>
<p>Mondstuk met knijpventiel</p> 	<p>Opblazen en leeg laten lopen van strandspelmateriaal, kussens en soortgelijke plastic opblaasbare voorwerpen. * Het leeg laten lopen kan worden uitgevoerd met een optionele leegloopslang.</p>	<p>ø7,0 mm</p>
<p>Flexibel mondstuk 6</p> 	<p>Stof wegblazen uit moeilijk bereikbare plaatsen, computers en soortgelijke apparaten.</p>	<p>ø6,0 mm x 800 mm</p>

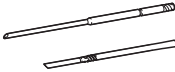
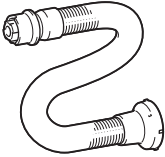
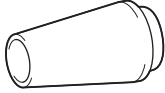
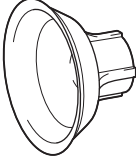
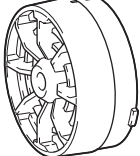
Mondstukken en hulpstukken	Toepassingen en doeleinden	Diameters
<p data-bbox="81 81 253 100">Set lange mondstukken</p> 	<p data-bbox="328 81 843 177">Een set mondstukken die geschikt is voor het wegblazen van stof uit ankerboutgaten en op smalle plaatsen. De lengte van het mondstuk kan worden aangepast door één of twee mondstukken te bevestigen. * Lange mondstukken kunnen worden aangebracht door mondstuk 13 als koppelstuk te gebruiken.</p>	<p data-bbox="865 81 925 100">ø8,0 mm</p>
<p data-bbox="81 308 188 327">Leegloopslang</p> 	<p data-bbox="328 308 796 347">Voorwerpen opblazen en leeg laten lopen met gebruikmaking van geschikte mondstukken.</p>	<p data-bbox="865 308 871 327">-</p>
<p data-bbox="81 531 255 550">Rubber hulpstuk 20 - 30</p> 	<p data-bbox="328 531 835 608">Mondstuk geschikt voor het opblazen en leeg laten lopen van luchtbedden, vlotten, boten en zwembaden. * Dit hulpstuk moet worden aangebracht in combinatie met de leegloopslang en mondstuk 13.</p>	<p data-bbox="865 531 969 587">ø20 - 30 mm * Gemeten als buitendiameter.</p>
<p data-bbox="81 754 221 774">Rubber hulpstuk 65</p> 	<p data-bbox="328 754 835 831">Hulpstuk geschikt voor het verpakken van uw kleding door de lucht eruit te zuigen. * Dit hulpstuk moet worden aangebracht in combinatie met de leegloopslang en mondstuk 13.</p>	<p data-bbox="865 754 919 774">ø65 mm</p>
<p data-bbox="81 978 135 997">Filter C</p> 	<p data-bbox="328 978 820 1018">Hulpstuk bedoeld voor het verminderen van stofophoping in de motor onder stoffige werkomstandigheden.</p>	<p data-bbox="865 978 871 997">-</p>

Symbolen

Hieronder staan de symbolen die voor het gereedschap kunnen worden gebruikt. Zorg ervoor dat u de betekenis ervan kent voordat u het gereedschap gaat gebruiken.



Lees de gebruiksaanwijzing.



Houd uw handen uit de buurt van draaiende delen.



Lang haar kan verstrikt raken en ongelukken veroorzaken.



Houd omstanders uit de buurt.



Draag oog- en gehoorbescherming.



Stel het gereedschap niet bloot aan vuur.



Alleen voor EU-landen
Als gevolg van de aanwezigheid van schadelijke componenten in het apparaat, kunnen oude elektrische en elektronische apparaten, accu's en batterijen negatieve gevolgen hebben voor het milieu en de gezondheid van mensen.

Gooi elektrische en elektronische apparaten en accu's niet met het huisvuil weg! In overeenstemming met de Europese richtlijn inzake oude elektrische en elektronische apparaten en inzake accu's en batterijen, alsmede de toepassing daarvan binnen de nationale wetgeving, dienen oude elektrische apparaten, accu's en batterijen gescheiden te worden opgeslagen en te worden ingeleverd bij een apart inzamelingspunt voor huishoudelijk afval dat de milieubeschermingsvoorschriften in acht neemt.

Dit wordt op het apparaat aangegeven door het symbool van een doorgekruste afvalcontainer.

Gebruiksdoelinden

Het gereedschap is bedoeld voor het wegblazen van stof, opblazen en leeg laten lopen van opblaasbare voorwerpen met verwisselbare mondstukken al naar gelang uw wensen. Geschikt voor zowel commercieel als thuisgebruik, bijvoorbeeld het schoonmaken van werkoppervlakken en stoffilters, en het opblazen van strandspelmateriaal.

Geluidsniveau

De typische, A-gewogen geluidsniveaus zijn gemeten volgens EN62841-1:

Geluidsdrukniveau (L_{pA}): 79 dB (A)

Onzekerheid (K): 3 dB (A)

Het geluidsniveau kan tijdens gebruik hoger worden dan 80 dB (A).

OPMERKING: De opgegeven geluidsemissiewaarde(n) is/zijn gemeten volgens een standaardtestmethode en kan/kunnen worden gebruikt om dit gereedschap te vergelijken met andere gereedschappen.

OPMERKING: De opgegeven geluidsemissiewaarde(n) kan/kunnen ook worden gebruikt voor een beoordeling vooraf van de blootstelling.

WAARSCHUWING: Draag gehoorbescherming.

WAARSCHUWING: De geluidsemisatie tijdens het gebruik van het elektrisch gereedschap in de praktijk kan verschillen van de opgegeven waarde(n) afhankelijk van de manier waarop het gereedschap wordt gebruikt, met name van het soort werkstuk waarmee wordt gewerkt.

WAARSCHUWING: Zorg ervoor dat veiligheidsmaatregelen worden getroffen ter bescherming van de gebruiker die zijn gebaseerd op een schatting van de blootstelling onder praktijkomstandigheden (rekening houdend met alle fasen van de bedrijfscyclus, zoals de tijdsduur gedurende welke het gereedschap is uitgeschakeld en stationair draait, naast de ingeschakelde tijdsduur).

Trilling

De totale trillingswaarde (triaxiale vectorsom) zoals vastgesteld volgens EN62841-1:

Gebruikstoepassing: onbelaste werking

Trillingsemisatie (a_h): 2,5 m/s² of lager

Onzekerheid (K): 1,5 m/s²

OPMERKING: De totale trillingswaarde(n) is/zijn gemeten volgens een standaardtestmethode en kan/kunnen worden gebruikt om dit gereedschap te vergelijken met andere gereedschappen.

OPMERKING: De opgegeven totale trillingswaarde(n) kan/kunnen ook worden gebruikt voor een beoordeling vooraf van de blootstelling.

WAARSCHUWING: De trillingsemisatie tijdens het gebruik van het elektrisch gereedschap in de praktijk kan verschillen van de opgegeven waarde(n) afhankelijk van de manier waarop het gereedschap wordt gebruikt, met name van het soort werkstuk waarmee wordt gewerkt.

WAARSCHUWING: Zorg ervoor dat veiligheidsmaatregelen worden getroffen ter bescherming van de gebruiker die zijn gebaseerd op een schatting van de blootstelling onder praktijkomstandigheden (rekening houdend met alle fasen van de bedrijfscyclus, zoals de tijdsduur gedurende welke het gereedschap is uitgeschakeld en stationair draait, naast de ingeschakelde tijdsduur).

EG-verklaring van conformiteit

Alleen voor Europese landen

De EG-verklaring van conformiteit is bijgevoegd als Bijlage A bij deze gebruiksaanwijzing.

VEILIGHEIDSWAARSCHUWINGEN

Algemene veiligheidswaarschuwingen voor elektrisch gereedschap

⚠ WAARSCHUWING: Lees alle veiligheids-
waarschuwingen, aanwijzingen, afbeeldingen en
technische gegevens behorend bij dit elektrische
gereedschap aandachtig door. Als u niet alle onder-
staande aanwijzingen naleeft, kan dat resulteren in
brand, elektrische schokken en/of ernstig letsel.

Bewaar alle waarschuwingen en instructies om in de toekomst te kunnen raadplegen.

De term "elektrisch gereedschap" in de veiligheidsvoor-
schriften duidt op gereedschappen die op stroom van
het lichtnet werken (met snoer) of gereedschappen met
een accu (snoerloos).

Veiligheidswaarschuwingen voor een accustofblazer

Instructie

1. Lees de gebruiksaanwijzingen zorgvuldig. Zorg dat u vertrouwd bent met de bedieningsorganen en het juiste gebruik van de stofblazer.
2. Laat in geen geval kinderen, personen met een verminderd lichamelijk, zintuiglijk of geestelijk vermogen, of gebrek aan kennis en ervaring, en personen die deze gebruiksaanwijzing niet gelezen hebben, de stofblazer gebruiken. De leeftijd van de gebruiker kan landelijk gereguleerd zijn.
3. Gebruik de stofblazer nooit in de buurt van andere personen, met name kinderen, of huisdieren.
4. Denk eraan dat de gebruiker verantwoordelijk is voor ongevallen en gevaren die personen of hun eigendommen kunnen overkomen.

Vorbereidingen

1. Draag geen losse kleding of sieraden die in de luchtinlaat gezogen kunnen worden. Houd lang haar uit de buurt van de luchtinlaten.
2. Om irritatie door stof te voorkomen, adviseren wij u een gezichtsmasker te dragen.
3. Gebruik persoonlijke-veiligheidsmiddelen. Draag altijd oogbescherming. Veiligheidsmiddelen, zoals stofmaskers, slipvast veiligheidschoenen, veiligheidshelm en gehoorbescherming, gebruikt in toepasselijke situaties, dragen bij tot vermindering van persoonlijk letsel.

Gebruik in het algemeen

1. Schakel de stofblazer uit, verwijder de accu en verzeker u ervan dat alle bewegende delen volledig tot stilstand zijn gekomen:
 - iedere keer als u de stofblazer onbeheerd achterlaat;
 - iedere keer als u omschakelt van opladen naar leeg laten lopen en andersom;
 - voordat u de stofblazer controleert, reinigt of er werkzaamheden aan gaat verrichten;
 - als de stofblazer abnormaal begint te trillen.
2. Gebruik de stofblazer alleen bij daglicht of helder kunstlicht.
3. Reik niet te ver en zorg altijd voor een stevige stand en goede lichaamsbalans.
4. Zorg ervoor dat alle koelluchtinlaten vrij zijn van afval.
5. Gebruik de stofblazer in een aanbevolen stand en op een stevige ondergrond.
6. Gebruik het gereedschap niet met natte handen.
7. Richt de uitgang van de slang niet op uzelf of anderen. Voorwerpen kunnen worden weggeblazen en letsel veroorzaken.
8. Gebruik het gereedschap niet om chemicaliën mee te spuiten. Uw longen kunnen beschadigd raken door het inademen van giftige dampen.
9. Gebruik de stofblazer niet op hoge plaatsen.
10. Blokkeer de aanzuigopening en/of uitblaasopening nooit.
 - Wees voorzichtig dat de aanzuigopening of uitblaasopening niet verstopt raken met stof of vuil tijdens gebruik op een stoffige plaats.
 - Gebruik geen andere mondstukken dan die worden aanbevolen door Makita.
11. Als de stofblazer tegen een vreemd voorwerp stoot of een vreemd geluid maakt of begint te trillen, schakelt u de stofblazer onmiddellijk uit. Verwijder de accu vanaf de stofblazer en inspecteer de stofblazer op beschadigingen voordat u de stofblazer weer start en gebruikt. Als de stofblazer beschadigd is, vraagt u uw erkende Makita-servicecentrum hem te repareren.
12. Steek geen vingers of andere voorwerpen in de aanzuigopening of uitblaasopening.
13. Voorkom onbedoeld starten. Verzeker u ervan dat de schakelaar in de uit-stand staat alvorens de accu aan te brengen of de stofblazer op te pakken of te dragen. Door de stofblazer te dragen met uw vinger op de schakelaar, of door de stofblazer op een voeding aan te sluiten terwijl de schakelaar aan staat, neemt de kans op ongevallen sterk toe.
14. Vermijd langdurig gebruik van de stofblazer in een zeer koude omgeving.
15. Gebruik het gereedschap niet tot voorbij de maximumuitgangsdruk van het gereedschap. Als het gereedschap wordt gebruikt op een uitgangsdruk die hoger is dan de maximumuitgangsdruk, kan het voorwerp of het gereedschap barsten.

Bij weglazen

1. **Blaas nooit afval in de richting van omstanders.**
2. **Richt het mondstuk nooit op iemand in de buurt tijdens het gebruik van de stofblazer.**
3. **Blaas nooit gevaarlijke materialen weg, zoals spijkers, stukjes glas of mesjes.**
4. **Gebruik de stofblazer niet in de buurt van ontvlambare materialen.**

Bij opblazen en leeg laten lopen

1. **Bij het opblazen van voorwerpen sluit u een mondstuk of hulpstuk stevig aan op de luchtinlaat.** Anders kan het voorwerp, mondstuk of hulpstuk worden beschadigd en kunt u letsel oplopen.
2. **Laat de luchtdruk langzaam af. Wanneer u een mondstuk of hulpstuk verwijdert na het opblazen van een voorwerp, houdt u het voorwerp, mondstuk en hulpstuk stevig vast.** Deze kunnen opspringen door de luchtdruk en letsel veroorzaken.
3. **Pomp een voorwerp niet op tot voorbij de maximumdruk van het voorwerp.** Anders kan het gereedschap of voorwerp worden beschadigd en kunt u letsel oplopen.
4. **Pomp alleen voorwerpen op die door de fabrikant bedoeld zijn om met het gereedschap te worden opgepompt, zoals fietsbanden, sportballen en kleine opblaasbanden.** Als andere voorwerpen worden opgepompt, kunnen deze worden beschadigd en kan letsel worden veroorzaakt.
5. **Controleer tijdens het opblazen van een voorwerp de staat van het gereedschap en voorwerp, en verzeker u ervan dat er geen luchtlek zit in het voorwerp.**
6. **Wees tijdens gebruik altijd voorzichtig dat u een voorwerp niet te hard opblaast.** Het voorwerp kan anders openbarsten waarbij schade aan het gereedschap en persoonlijk letsel kunnen worden veroorzaakt.
7. **Controleer na het oppompen van een voorwerp de luchtdruk met behulp van een betrouwbaar en gekalibreerd meetinstrument.** Gebruik de drukmeter van het gereedschap slechts ter referentie.
8. **Laat het gereedschap nooit onbeheerd achter terwijl de slang is bevestigd aan het voorwerp of terwijl het gereedschap in werking is.**
9. **Gebruik het gereedschap niet als een stofzuiger.** Door stofophoping kan het gereedschap worden beschadigd.
10. **Gebruik het gereedschap niet als een ademhalingsapparaat.**
11. **Gebruik uitsluitend standaardaccessoires die zijn geleverd door Makita.** Het gebruik van andere accessoires of hulpstukken kan gevaar voor persoonlijk letsel opleveren.

Onderhoud en opbergen

1. **Zorg ervoor dat alle moeren, bouten en schroeven stevig vastgedraaid zijn om er zeker van te zijn dat de stofblazer altijd veilig kan worden gebruikt.**

2. **Als de onderdelen versleten of beschadigd zijn, vervangt u deze door onderdelen geleverd door Makita.**
3. **Berg de stofblazer op een droge plaats op buiten bereik van kinderen.**
4. **Wanneer u de stofblazer stopt voor inspectie, onderhoud, opslag of het verwisselen van accessoires, schakelt u de stofblazer uit en verzekert u zich er eerst van dat alle bewegende delen volledig tot stilstand zijn gekomen en verwijdert u daarna de accu. Laat de stofblazer afkoelen voordat u enige werkzaamheden aan de stofblazer uitvoert. Onderhoud de stofblazer zorgvuldig en houd hem schoon.**
5. **Wanneer u het gereedschap draagt, pakt u de handgreep van het gereedschap vast. Pak de slang niet vast en trek er niet aan.** Het gereedschap kan worden beschadigd en letsel kan worden veroorzaakt.
6. **Laat de stofblazer altijd eerst afkoelen voordat u hem opbergt.**
7. **Stel de stofblazer niet bloot aan regen. Berg de stofblazer binnenshuis op.**
8. **Haal het gereedschap niet uit elkaar.**

Elektrische veiligheid en accu

1. **Werp de accu('s) niet in een vuur.** De accu kan exploderen. Raadpleeg de lokale regelgeving voor mogelijke speciale verwerkingsvereisten.
2. **Open of vervorm de accu('s) niet.** Het elektrolyt is agressief en kan letsel toebrengen aan de ogen en huid. Het kan giftig zijn bij inslikken.
3. **Laad de accu niet op in de regen of op een natte plaats.**
4. **Laad de accu niet buitenshuis op.**
5. **Raak de lader, inclusief de stekker en de contacten van de lader, niet met natte handen aan.**
6. **Nadat de accu vanaf het gereedschap of de acculader is verwijderd, vergeet u niet het accudeksel op de accu te bevestigen en deze op een droge plaats op te bergen.**
7. **Vervang de accu niet met natte handen.**
8. **Als de accu nat wordt, laat u het water eruit lopen en veegt u hem af met een droge doek. Laat de accu volledig drogen op een droge plaats voordat u hem gebruikt.**
9. **Vermijd gevaarlijke omgevingen. Gebruik het gereedschap niet op vochtige of natte plaatsen en stel het niet bloot aan regen.** Als water binnendringt in het gereedschap, wordt de kans op een elektrische schok groter.

Reparatie

1. **Laat uw elektrische gereedschap repareren door een vakbekwame reparateur die gebruik maakt van uitsluitend identieke vervangingsonderdelen.** Zo bent u ervan verzekerd dat de veiligheid van het elektrisch gereedschap behouden blijft.
2. **Repareer nooit een beschadigde accu.** Het repareren van een accu mag uitsluitend worden uitgevoerd door de fabrikant of een erkend servicecentrum.

BEWAAR DEZE VOORSCHRIFTEN.

⚠️ WAARSCHUWING: Laat u NIET misleiden door een vals gevoel van comfort en bekendheid met het gereedschap (na veelvuldig gebruik) en neem alle veiligheidsvoorschriften van het betreffende gereedschap altijd strikt in acht.

VERKEERD GEBRUIK of het niet naleven van de veiligheidsvoorschriften in deze gebruiksaanwijzing kan leiden tot ernstige verwondingen.

Belangrijke veiligheidsinstructies voor een accu

1. Lees alle voorschriften en waarschuwingen op (1) de acculader, (2) de accu, en (3) het product waarvoor de accu wordt gebruikt, alvorens de accu in gebruik te nemen.
2. Haal de accu niet uit elkaar en saboteer hem niet. Dit kan leiden tot brand, buitensporige hitte of een explosie.
3. Als de gebruikstijd van een opgeladen accu aanzienlijk korter is geworden, moet u het gebruik ervan onmiddellijk stopzetten. Voortgezet gebruik kan oververhitting, brandwonden en zelfs een ontploffing veroorzaken.
4. Als elektrolyt in uw ogen is terechtgekomen, spoelt u uw ogen met schoon water en roept u onmiddellijk de hulp van een dokter in. Elektrolyt in de ogen kan blindheid veroorzaken.
5. Voorkom kortsluiting van de accu:
 - (1) Raak de accuklemmen nooit aan met een geleidend materiaal.
 - (2) Bewaar de accu niet in een bak waarin andere metalen voorwerpen zoals spijkers, munten e.d. worden bewaard.
 - (3) Stel de accu niet bloot aan water of regen. Kortsluiting van de accu kan oorzaak zijn van een grote stroomafgifte, oververhitting, brandwonden, en zelfs defecten.
6. Bewaar en gebruik het gereedschap en de accu niet op plaatsen waar de temperatuur kan oplopen tot 50 °C of hoger.
7. Werp de accu nooit in het vuur, ook niet wanneer hij zwaar beschadigd of volledig versleten is. De accu kan ontploffen in het vuur.
8. Laat de accu niet vallen, sla er geen spijker in, snij er niet in, gooi er niet mee en stoot hem niet tegen een hard voorwerp. Dergelijke handelingen kunnen leiden tot brand, buitensporige hitte of een explosie.
9. Gebruik nooit een beschadigde accu.
10. De bijgeleverde lithium-ionbatterijen zijn onderhevig aan de vereisten in de wetgeving omtrent gevaarlijke stoffen.

Voor commercieel transport en dergelijke door derden en transporteurs moeten speciale vereisten ten aanzien van verpakking en etikettering worden nageleefd. Als voorbereiding van het artikel dat wordt getransporteerd is het noodzakelijk een expert op het gebied van gevaarlijke stoffen te raadplegen. Houd u tevens aan mogelijk strengere nationale regelgeving. Blootliggende contactpunten moeten worden afgedekt met tape en de accu moet zodanig worden verpakt dat deze niet kan bewegen in de verpakking.

11. Wanneer u de accu wilt weggooien, verwijdert u de accu vanaf het gereedschap en gooit u hem op een veilige manier weg. Volg bij het weggooien van de accu de plaatselijke voorschriften.
12. Gebruik de accu's uitsluitend met de gereedschappen die door Makita zijn aanbevolen. Als de accu's worden aangebracht in niet-compatibele gereedschappen, kan dat leiden tot brand, buitensporige warmteontwikkeling, een explosie of lekkage van elektrolyt.
13. Als u het gereedschap gedurende een lange tijd niet denkt te gaan gebruiken, moet de accu vanaf het gereedschap worden verwijderd.
14. Tijdens en na gebruik, kan de accu heet worden waardoor brandwonden of koude brandwonden kunnen worden veroorzaakt. Wees voorzichtig bij het hanteren van een hete accu.
15. Raak de aansluitpunten van het gereedschap niet onmiddellijk na gebruik aan omdat deze heet genoeg kunnen zijn om brandwonden te veroorzaken.
16. Zorg ervoor dat geen steenslag, stof of grond vast komt te zitten op/in de aansluitpunten, openingen en groeven van de accu. Hierdoor kan oververhitting, brand, een barst en een storing in het gereedschap of de accu ontstaan waardoor brandwonden of persoonlijk letsel kunnen ontstaan.
17. Behalve indien gebruik van het gereedschap is toegestaan in de buurt van hoogspanningsleidingen, mag u de accu niet gebruiken in de buurt van een hoogspanningsleiding. Dit kan leiden tot een storing of een defect van het gereedschap of de accu.
18. Houd de accu uit de buurt van kinderen.

BEWAAR DEZE INSTRUCTIES.

⚠️ LET OP: Gebruik uitsluitend originele Makita accu's. Het gebruik van niet-originele accu's, of accu's die zijn gewijzigd, kan ertoe leiden dat de accu ontploft en brand, persoonlijk letsel en schade veroorzaakt. Ook vervalt daarmee de garantie van Makita op het gereedschap en de lader van Makita.

Tips voor een maximale levensduur van de accu

1. Laad de accu op voordat hij volledig ontladen is. Stop het gebruik van het gereedschap en laad de accu op telkens wanneer u vaststelt dat het vermogen van het gereedschap is afgenomen.
2. Laad een volledig opgeladen accu nooit opnieuw op. Te lang opladen verkort de levensduur van de accu.
3. Laad de accu op bij een omgevingstemperatuur tussen 10 °C en 40 °C. Laat een warme accu afkoelen alvorens hem op te laden.
4. Als de accu niet wordt gebruikt, verwijdert u hem vanaf het gereedschap of de lader.
5. Laad de accu op als u deze gedurende een lange tijd (meer dan zes maanden) niet gaat gebruiken.

MONTAGE

⚠ LET OP: Zorg altijd dat het gereedschap is uitgeschakeld en de accu ervan is verwijderd alvorens enige werkzaamheden aan het gereedschap uit te voeren.

Het pasnokstuk aanbrengen

Lijn de pasnokken op het mondstuk uit met de vergrendelinkepingen in de vergrendelbus van het gereedschap, en duw het mondstuk daarna stevig in de vergrendelbus tot het met een klik op zijn plaats wordt vergrendeld. Nadat u het mondstuk hebt aangebracht, probeert u het terug te trekken om er zeker van te zijn dat hij goed op zijn plaats is vergrendeld.

- **Fig.1:** 1. Pasnokken 2. Vergrendelinkepingen
3. Vergrendelbus

KENNISGEVING: Verzeker u ervan dat het mondstuk correct is aangebracht op het gereedschap zodat de pasnokken op het mondstuk precies passen in de vergrendelinkepingen van de vergrendelbus.

- **Fig.2:** 1. Gepolijst oppervlak 2. Vergrendelbus

OPMERKING: Wanneer het gepolijste oppervlak aan de voet van het mondstuk zichtbaar blijft buiten de vergrendelbus, is het mondstuk niet correct aangebracht. Beng het mondstuk opnieuw aan in de juiste stand zodat het gepolijste oppervlak aan de voet van het mondstuk onzichtbaar is geworden onder de vergrendelbus.

Het mondstuk verwijderen

Houd de voet van het mondstuk vast en roteer het in een richting aangegeven door de pijlen op de voet van het mondstuk om het te ontgrendelen. Trek het mondstuk van de vergrendelbus af nadat het is ontgrendeld.

- **Fig.3:** 1. Voet van het mondstuk 2. Vergrendelbus

KENNISGEVING: Als vuil of stof vastzit op het oppervlak, kan het moeilijk zijn om het mondstuk vanaf het gereedschap te verwijderen. Houd in dat geval eerst de vergrendelbus tegen het motorhuis geschoven, en draai daarna de voet van het mondstuk om het te ontgrendelen.

⚠ LET OP: Wees voorzichtig dat tijdens het verwijderen van het mondstuk uw handen niet bekneld raken tussen het achteruiteinde van de vergrendelbus en het motorhuis. De vergrendelbus schuift naar achteren in de richting van het motorhuis wanneer het mondstuk wordt ontgrendeld van de vergrendelbus.

- **Fig.4:** 1. Vergrendelbus 2. Motorhuis

Het stofrooster aanbrengen en verwijderen

1. Draai het stofrooster op de aanzuigopening aan de achterkant van de behuizing linksom om het stofrooster te verwijderen vanaf de behuizing. De twee vergrendelknoppen op het stofrooster kunnen worden ontgrendeld door ze uit te lijnen met de geleidergroeven in de behuizing.

- **Fig.5:** 1. Stofrooster 2. Vergrendelknoppen
3. Aanzuigopening 4. Geleidergroeven

2. Breng het stofrooster weer aan op de aanzuigopening door de twee vergrendelknoppen op het stofrooster uit te lijnen met de geleidergroeven in de behuizing. Draai daarna het stofrooster rechtsonder om het op zijn plaats te vergrendelen.

- **Fig.6:** 1. Stofrooster 2. Vergrendelknoppen
3. Aanzuigopening 4. Geleidergroeven

Lange mondstukken aanbrengen en verwijderen

Optioneel accessoire

Met de set lange mondstukken kunt u stof verwijderen uit kleine gaatjes en op smalle plaatsen. De lengte van de mondstukken kan naar wens worden aangepast.

- **Fig.7:** 1. Mondstuk 13 2. Lang mondstuk R 3. Lang mondstuk F

1. Steek het lange mondstuk R vanaf de achterkant door het luchtgat van het mondstuk 13. Steek het erdoor tot het mondstuk 13 vastzit op zijn plaats aan de achterkant van het lange mondstuk R.

- **Fig.8:** 1. Mondstuk 13 2. Lang mondstuk R

2. Steek het lange mondstuk F over de punt van het lange mondstuk R. Draai met de hand het lange mondstuk F tot het ongeveer vastgedraaid is en draai het daarna verder vast tot het met een klik wordt vergrendeld.

- **Fig.9:** 1. Lang mondstuk F 2. Lang mondstuk R

3. Lijn de pasnokken op het mondstuk 13 uit met de vergrendelinkepingen in de vergrendelbus van het gereedschap, en duw het mondstuk 13 daarna stevig in de vergrendelbus tot het met een klik wordt vergrendeld.

- **Fig.10:** 1. Pasnok 2. Vergrendelinkeping
3. Vergrendelbus 4. Mondstuk 13 5. Lang mondstuk R 6. Lang mondstuk F

OPMERKING: Gebruik alleen het lange mondstuk R als u een kleinere mondstuklengte wilt. Gebruik zowel het lange mondstuk R als F als u een grotere mondstuklengte wenst.

4. Om de lange mondstukken te verwijderen, maakt u mondstuk 13 los van de vergrendelbus van het gereedschap en maakt u vervolgens de lange mondstukken los.

Mondstukken en hulpstukken voor leeglopen aanbrengen en verwijderen

Optioneel accessoire

KENNISGEVING: Verzeker u ervan dat de mondstukken en hulpstukken voor leeglopen alleen worden aangebracht en verwijderd terwijl de leegloopslang is losgekoppeld van het gereedschap. Als de leegloopslang reeds op het gereedschap is aangebracht, kan het gereedschap instabiel worden en omvallen.

1. Lijn de pasnokken op het mondstuk met knijpventiel uit met de vergrendelinkepingen in de vergrendelbus van de leegloopslang, en duw het mondstuk met knijpventiel daarna stevig in de vergrendelbus tot het met een klik op zijn plaats wordt vergrendeld.

- **Fig.11:** 1. Mondstuk met knijpventiel 2. Pasnokken
3. Vergrendelinkepingen 4. Vergrendelbus
5. Leegloopslang

Optionele rubber hulpstukken

De optionele rubber hulpstukken moeten over het mondstuk heen worden aangebracht. Let erop dat u de rubber hulpstukken niet rechtstreeks aanbrengt op de leegloopslang.

i Lijn de pasnokken op het mondstuk 13 uit met de vergrendelinkeringen in de vergrendelbus van de leegloopslang, en duw het mondstuk daarna stevig in de vergrendelbus tot het met een klik op zijn plaats wordt vergrendeld.

ii Plaats een rubber hulpstuk over het mondstuk en bevestig het door het erop te duwen en te draaien.

► **Fig.12:** 1. Rubber hulpstukken 2. Mondstuk 13 3. Leegloopslang

KENNISGEVING: Verzeker u ervan dat het mondstuk correct is aangebracht op de leegloopslang zodat de pasnokken op het mondstuk precies passen in de vergrendelinkeringen van de vergrendelbus.

OPMERKING: Wanneer het gepolijste oppervlak aan de voet van het mondstuk zichtbaar blijft buiten de vergrendelbus, is het mondstuk niet correct aangebracht.

Beng het mondstuk opnieuw aan in de juiste stand zodat het gepolijste oppervlak aan de voet van het mondstuk onzichtbaar is geworden onder de vergrendelbus.

► **Fig.13:** 1. Gepolijst oppervlak 2. Vergrendelbus

2. Draai het stofrooster op de aanzuigopening aan de achterkant van de behuizing linksom om het stofrooster te verwijderen vanaf de behuizing. De twee vergrendelnokken op het stofrooster kunnen worden ontgrendeld door ze uit te lijnen met de geleidergroeven in de behuizing.

► **Fig.14:** 1. Stofrooster 2. Vergrendelnokken 3. Aanzuigopening 4. Geleidergroeven

3. Bevestig het uiteinde van de leegloopslang aan de aanzuigopening door de twee vergrendelnokken op de leegloopslang uit te lijnen met geleidergroeven in de behuizing. Draai daarna de manchet achterop de leegloopslang rechtsom om hem op zijn plaats te vergrendelen.

► **Fig.15:** 1. Leegloopslang 2. Manchet achterop 3. Aanzuigopening 4. Vergrendelnokken 5. Geleidergroeven

4. Om het mondstuk en de hulpstukken voor leeglopen te verwijderen, volgt u de stappen voor het aanbrengen in de omgekeerde volgorde.

KENNISGEVING: Draai altijd de manchet achterop de leegloopslang vast/los om de leegloopslang op zijn plaats aan te brengen/te verwijderen.

Een optioneel filter aanbrengen

Optioneel accessoire

Een optioneel hoogwaardig filter (filter C) is leverbaar om stofophoping in de motor te verminderen onder stoffige werkomstandigheden.

1. Draai het stofrooster op de aanzuigopening aan de achterkant van de behuizing linksom om het stofrooster te verwijderen vanaf de behuizing. De twee vergrendelnokken op het stofrooster kunnen worden ontgrendeld door ze uit te lijnen met de geleidergroeven in de behuizing.

► **Fig.16:** 1. Stofrooster 2. Vergrendelnokken 3. Aanzuigopening 4. Geleidergroeven

2. Breng een optioneel hoogwaardig filter aan op de aanzuigopening door de twee vergrendelnokken op het optionele filter uit te lijnen met de geleidergroeven in de behuizing. Draai daarna het optionele filter rechtsom om het op zijn plaats te vergrendelen.

► **Fig.17:** 1. Optioneel hoogwaardig filter 2. Vergrendelnokken 3. Aanzuigopening 4. Geleidergroeven

KENNISGEVING: Het optionele hoogwaardige filter (filter C) kan vele keren worden hergebruikt door het schoon te maken. Verwijder het stof regelmatig vanaf het filter aangezien een verstopt filter de luchtstroom kan hinderen waardoor de werking minder efficiënt wordt. Was af en toe het filter in water, spoel het en laat het goed drogen in de schaduw voordat u het weer gebruikt.

KENNISGEVING: Veeg, schrob of kras niet hard over een optioneel hoogwaardig filter (filter C). Zorg ervoor dat u het stof voorzichtig van het filter af schudt of blaast.

BESCHRIJVING VAN DE FUNCTIES

⚠ LET OP: Zorg altijd dat het gereedschap is uitgeschakeld en de accu ervan is verwijderd alvorens de functies op het gereedschap af te stellen of te controleren.

De accu aanbrengen en verwijderen

⚠ LET OP: Schakel het gereedschap altijd uit voordat u de accu aanbrengt of verwijdt.

⚠ LET OP: Houd het gereedschap en de accu stevig vast tijdens het aanbrengen of verwijderen van de accu. Als u het gereedschap en de accu niet stevig vasthoudt, kunnen deze uit uw handen glijpen en het gereedschap of de accu beschadigen, of kan persoonlijk letsel worden veroorzaakt.

► **Fig.18:** 1. Rood deel 2. Knop 3. Accu

Om de accu te verwijderen verschuift u de knop aan de voorkant van de accu en schuift u tegelijkertijd de accu uit het gereedschap.

Om de accu aan te brengen lijnt u de lip op de accu uit met de groef in de behuizing en duwt u de accu op zijn plaats. Steek de accu zo ver mogelijk in het gereedschap tot u een klikgeluid hoort. Wanneer het rode deel zichtbaar is, zoals aangegeven in de afbeelding, is de accu niet geheel vergrendeld.

⚠ LET OP: Breng de accu altijd helemaal aan totdat het rode deel niet meer zichtbaar is. Als u dit niet doet, kan de accu per ongeluk uit het gereedschap vallen en u of anderen in uw omgeving verwonden.

⚠ LET OP: Breng de accu niet met kracht aan. Als de accu niet gemakkelijk in het gereedschap kan worden geschoven, wordt deze niet goed aangebracht.

De resterende acculading controleren

Druk op de testknop op de accu om de resterende acculading te zien. De indicatorlampjes branden gedurende enkele seconden.

► **Fig.19:** 1. Indicatorlampjes 2. Testknop

Indicatorlampjes			Resterende acculading
Brandt	Uit	Knippert	
			75% tot 100%
			50% tot 75%
			25% tot 50%
			0% tot 25%
			Laad de accu op.
			Er kan een storing zijn opgetreden in de accu.

OPMERKING: Afhankelijk van de gebruiksomstandigheden en de omgevingstemperatuur, is het mogelijk dat de aangegeven acculading verschilt van de werkelijke acculading.

OPMERKING: Het eerste (meest linker) indicatorlampje knippert wanneer het accubeveiligingssysteem in werking is getreden.

Gereedschap-/accubeveiligingssysteem

Het gereedschap is voorzien van een gereedschap-/accubeveiligingssysteem. Dit systeem schakelt automatisch de voeding naar de motor uit om de levensduur van het gereedschap en de accu te verlengen. Het gereedschap kan tijdens het gebruik automatisch stoppen als het gereedschap of de accu aan één van de volgende omstandigheden wordt blootgesteld:

Overbelastingsbeveiliging

Wanneer het gereedschap/de accu wordt bediend op een manier waarop een abnormaal hoge stroomsterkte wordt getrokken, stopt het gereedschap automatisch. Wanneer dat gebeurt, schakelt u het gereedschap uit en stopt u de toepassing die ertoe leidde dat het gereedschap oververhit raakte. Schakel vervolgens het gereedschap in om het weer te starten.

Oververhittingsbeveiliging

Wanneer het gereedschap/de accu oververhit is, stopt het gereedschap automatisch. Laat in die situatie het gereedschap afkoelen voordat u het gereedschap weer inschakelt.

Beveiliging tegen te ver ontladen

Als de acculading onvoldoende is, stopt het gereedschap automatisch en knippert de lamp. Verwijder in dat geval de accu vanaf het gereedschap en laad de accu op.

Beveiliging tegen andere oorzaken

Het beveiligingssysteem is ook ontworpen voor andere oorzaken die het gereedschap kunnen beschadigen, en zorgt ervoor dat het gereedschap automatisch stopt. Voer alle volgende stappen uit om de oorzaken op te heffen, wanneer het gereedschap tijdelijk is onderbroken of tijdens het gebruik is gestopt.

1. Schakel het gereedschap uit en schakel het daarna weer in om het opnieuw te starten.
2. Laad de accu('s) op of vervang hem/ze door (een) opgeladen accu('s).
3. Laat het gereedschap en de accu('s) afkoelen.

Als geen verbetering optreedt nadat het beveiligingssysteem is gereset, neemt u contact op met uw lokale Makita-servicecentrum.

De trekkerschakelaar gebruiken

⚠ LET OP: Alvorens de accu in het gereedschap te plaatsen, moet u altijd controleren of de trekkerschakelaar goed werkt en bij het loslaten terugkeert naar de stand "OFF".

⚠ LET OP: De schakelaar kan worden vergrendeld in de aan-stand ten behoeve van het gebruikersgemak bij langdurig gebruik. Wees voorzichtig wanneer u het gereedschap in de aan-stand vergrendelt.

⚠ LET OP: Breng de accu niet aan terwijl de trekkerschakelaar is vergrendeld in de aan-stand.

⚠ LET OP: Wanneer het gereedschap niet wordt gebruikt, drukt u op de trekker-vergrendelknop vanaf de kant waarop de vergrendel-markering (M) staat om de trekkerschakelaar te vergrendelen in de uit-stand.

Trekker-vergrendelknop

Om te voorkomen dat de trekkerschakelaar per ongeluk wordt ingeknepen, is een trekker-vergrendelknop aangebracht. Om het gereedschap te starten, drukt u op de trekker-vergrendelknop vanaf de kant waarop een ontgrendel-markering (M) staat. Om het gereedschap te vergrendelen, drukt u op de trekker-vergrendelknop vanaf de kant waarop een vergrendel-markering (M) staat.

Verzeker u ervan de trekker-vergrendelknop na elk gebruik terug te zetten in de vergrendelde stand.

- **Fig.20:** 1. Trekkerschakelaar 2. Trekker-vergrendelknop 3. Ontgrendel-markering 4. Vergrendel-markering

KENNISGEVING: Knijp de trekkerschakelaar niet hard in zonder de trekker-vergrendelknop te ontgrendelen. Hierdoor kan de schakelaar kapot gaan.

Trekkerschakelaar

Het luchtvolume kan worden geregeld door het inknippen van de trekkerschakelaar. Het luchtvolume neemt toe door de trekkerschakelaar harder in te knijpen. Laat de trekkerschakelaar los om te stoppen.

- **Fig.21:** 1. Trekkerschakelaar

Vergrendelknop

Om het gereedschap continu te laten werken, knijpt u eerst de trekkerschakelaar in, drukt u daarna de vergrendelknop in, en laat u tenslotte de trekkerschakelaar los. Om de vergrendelde stand op te heffen, knijpt u de trekkerschakelaar helemaal in en laat u deze vervolgens weer los.

► **Fig.22:** 1. Trekkerschakelaar 2. Vergrendelknop

Het luchtvolume regelen

Het luchtvolume kan op vier niveaus worden ingesteld, te weten: 4 (maximaal), 3 (hoog), 2 (gemiddeld) en 1 (laag), afhankelijk van de toepassing en werklust. Druk op de luchtvolume-instelknop om het niveau in de onderstaande volgorde te veranderen. Het niveau verandert elke keer wanneer u op de knop drukt.

► **Fig.23:** 1. Laag luchtvolume 2. Gemiddeld luchtvolume 3. Hoog luchtvolume 4. Maximaal luchtvolume 5. Luchtvolume-instelknop

Tabel met luchtvolume-instellingen

Luchtvolumentiveau	Maximumluchtvolume
4: Maximaal	1,1 m ³ /min
3: Hoog	1,0 m ³ /min
2: Gemiddeld	0,8 m ³ /min
1: Laag	0,6 m ³ /min

* De maximumluchtvolumes zijn gemeten zonder mondstukken.

OPMERKING: Het gereedschap staat standaard ingesteld op een hoog luchtvolumentiveau.

OPMERKING: Het luchtvolumentiveau kan worden veranderd voordat het gereedschap wordt ingeschakeld.

OPMERKING: Het gereedschap begint te werken met de laatst gebruikte luchtvolumentiveau-instelling.

De lamp inschakelen

▲LET OP: Kijk niet direct in het lamplicht of in de lichtbron.

Om de lamp in te schakelen, voert u een van de volgende stappen uit.

- Knijp de trekkerschakelaar in om de lamp in te schakelen. De lamp blijft branden zolang u de trekkerschakelaar ingeknepen houdt. De lamp gaat ongeveer 10 seconden na het einde van het gebruik uit.
- Druk op de luchtvolume-instelknop. De lamp gaat na ongeveer 10 seconden uit.

OPMERKING: Als de resterende acculading laag wordt, begint de lamp te knipperen. Het moment waarop de lamp begint te knipperen is afhankelijk van de temperatuur op de werkplek en de staat van de accu.

► **Fig.24:** 1. Trekkerschakelaar 2. Luchtvolume-instelknop 3. Lamp

Ophangoog

▲LET OP: Voordat u het gereedschap ophangt, verzekert u zich er altijd van of het ophangoog niet beschadigd is.

▲LET OP: Gebruik de onderdelen voor ophangen of monteren uitsluitend waarvoor ze zijn bedoeld. Het gebruik voor onbedoelde doeleinden kan leiden tot een ongeval of persoonlijk letsel.

▲LET OP: U moet van tevoren het nominale draagvermogen van uw gereedschapsrekken en -houders controleren. Plaats het gereedschap niet op de rekken of in de houders als het gewicht hoger is dan het draagvermogen ervan.

▲LET OP: Verzeker u ervan dat het ophangoog stevig aan een haak hangt voordat u het loslaat.

Gebruik het ophangoog bovenop de achterkant van de behuizing om het gereedschap aan een haak van een rek of houder te hangen.

► **Fig.25:** 1. Ophangoog 2. Haak

De haak aanbrengen

Optioneel accessoire

▲WAARSCHUWING: Gebruik de opgang/bevestigingsmiddelen alleen waarvoor ze bedoeld zijn, d.w.z. ophangen aan een gereedschapsbordel tussen werkzaamheden of tijdens pauzes.

▲WAARSCHUWING: Wees voorzichtig dat de haak niet overbelast wordt aangezien een te hoge kracht of onregelmatige overbelasting kan leiden tot beschadiging van het gereedschap met persoonlijk letsel tot gevolg.

▲LET OP: Als u de haak aanbrengt, bevestigt u deze altijd stevig met de schroef. Als u dit niet doet, kan de haak losraken en tot persoonlijk letsel leiden.

▲LET OP: Verzeker u ervan dat het gereedschap veilig hangt voordat u het loslaat. Door onzorgvuldig of ongebalanceerd ophangen kan het gereedschap eraf vallen en persoonlijk letsel worden veroorzaakt.

► **Fig.26:** 1. Gleuf 2. Haak 3. Schroef

De haak is handig om het gereedschap tijdelijk op te hangen. Hij kan aan iedere zijkant van het gereedschap worden bevestigd. Om de haak te bevestigen, steekt u deze in een groef in een zijkant van de behuizing van het gereedschap en zet u hem vast met twee bouten. Om de haak eraf te halen, draait u de bouten los en haalt u de haak eraf.

BEDIENING

▲LET OP: Richt het mondstuk tijdens gebruik niet op iemand in de buurt.

KENNISGEVING: Blokkeer de aanzuigopening en/of uitblaasopening niet tijdens gebruik.

Blazen bij algemeen gebruik

Aanbevolen mondstukken

— Mondstuk 13

Maak uw werkopervlakken schoon door stof, vuil, rommel, spanen of afval eraf te blazen.

Richt het mondstuk op een gepaste afstand op oppervlakken en zwenk het in de rondte om het materiaal er helemaal af te blazen.

► Fig.27

▲LET OP: Blaas nooit afval in de richting van omstanders of huisdieren.

▲LET OP: Gebruik persoonlijke-beschermingsmiddelen zoals een stofmasker en oogbescherming.

KENNISGEVING: Verwijder eventuele blokkades vanaf de oppervlakken voordat u begint te blazen.

Blazen in kleine ruimten

Aanbevolen mondstukken

— Mondstuk 3

Blaas in omsloten ruimten, in hoeken en op plaatsen bij muren om stof te verwijderen.

Richt het mondstuk recht op een gepaste afstand op de ruimten en knijp de trekkerschakelaar in om het geblazen luchtvolume te regelen.

► Fig.28

► Fig.29

▲LET OP: Houd het mondstuk op een redelijke afstand van het punt waar u naar blaast om te voorkomen dat het stof omhoog in de lucht geblazen wordt.

▲LET OP: Gebruik persoonlijke-beschermingsmiddelen zoals een stofmasker en oogbescherming.

KENNISGEVING: Voorkom dat de luchtventilatieopeningen rondom de uitblaasopening worden afgedekt. Anders kunnen plotseling geluid en trillingen worden veroorzaakt, en kunnen de prestaties van het gereedschap worden beïnvloed.

► Fig.30: 1. Luchtventilatieopeningen 2. Uitblaasopening

Een luchtfilter schoonmaken

Aanbevolen mondstukken

— Mondstuk 7

Maak het oppervlak van filters schoon door er lucht doorheen te blazen.

Richt het mondstuk op korte afstand op het filteroppervlak en zwenk het heen en weer om het stof van het oppervlak af te blazen.

► Fig.31

▲LET OP: Gebruik persoonlijke-beschermingsmiddelen zoals een stofmasker en oogbescherming.

OPMERKING: Richt het mondstuk onder een hoek overeenkomstig de vorm van het filter zodat het stof er gemakkelijk af komt.

Blazen in een open ruimte

Aanbevolen mondstukken

— Groothoekmondstuk

Blaas lucht over vuil en vloeistof op een leeg oppervlak, zoals een bureaublad of een vloer, met behulp van het groothoekmondstuk met vijf gaten onder een hoek van 120 graden.

Richt het mondstuk binnen een bepaalde afstand op een groter gebied en zwenk het van voren naar achteren en van links naar rechts om ver en breed te blazen.

► Fig.32

▲LET OP: Gebruik persoonlijke-beschermingsmiddelen zoals een stofmasker en oogbescherming.

Plastic opblaasbare voorwerpen opblazen

Aanbevolen mondstukken

— Mondstuk met knijpventiel

— Mondstuk 13

Beschikbaar luchtvolume voor opblazen met een volledig opgeladen accu BL4025 zonder opnieuw opladen

Lucht volumenniveau	Beschikbaar luchtvolume (Bij gebruik van het mondstuk met knijpventiel)	Aantal plastic strandballen van ø61 cm met gelijkwaardig luchtvolume (Bij gebruik van het mondstuk met knijpventiel)
4: Maximaal	8,9 m ³	75
3: Hoog	9,5 m ³	80
2: Gemiddeld	13,0 m ³	110
1: Laag	21,3 m ³	180

OPMERKING: De maximumuitgangsdruk van dit gereedschap is 20,6 kPa.

(Met mondstuk 13)

Blaas strandspelmateriaal, kussens en soortgelijke plastic opblaasbare voorwerpen op met behulp van het mondstuk met knijpventiel.

Blaas tuinzwembaden, luchtbedden en soortgelijke grote plastic opblaasbare voorwerpen op met behulp van het mondstuk 13.

Steek het mondstuk in het ventiel van een opblaasbaar voorwerp en knijp de trekkerschakelaar in om het opblazen te starten.

Wanneer het opblaasbare voorwerp bijna volledig opgeblazen is, laat u de trekkerschakelaar langzaam los om het luchtvolume te verlagen. Nadat de luchtstroom is gestopt, verwijdert u het mondstuk uit het ventiel en sluit u het ventiel.

► Fig.33

► Fig.34

▲LET OP: Wees tijdens gebruik altijd voorzichtig dat u een opblaasbaar voorwerp niet te hard opblaast. Het opblaasbare voorwerp kan anders openbarsten waarbij schade aan het gereedschap en persoonlijk letsel kunnen worden veroorzaakt.

▲LET OP: Laat het gereedschap nooit onbeheerd achter terwijl het mondstuk is bevestigd aan het opblaasbare voorwerp of terwijl het gereedschap in werking is.

▲LET OP: Wees erop bedacht dat een hete luchtstroom uit de luchtventilatieopening bij de versmalling van het mondstuk met knijpventiel kan komen als gevolg van luchtcirculatie.

OPMERKING: Verzeker u ervan dat het mondstuk met knijpventiel volledig in het ventiel is gestoken zodat de punt van het mondstuk het klepje binnenin het ventiel opendruwt.

OPMERKING: Voor een opblaasbaar voorwerp met een klein ventiel steekt u de smalle punt van het mondstuk met knijpventiel in het ventiel totdat de versmalling van het mondstuk tegen de rand van het ventiel aan komt.

OPMERKING: Voor een opblaasbaar voorwerp met een groot ventiel steekt u het mondstuk met knijpventiel volledig in het ventiel zodat de punt van het mondstuk het klepje binnenin het ventiel opendruwt.

- **Fig.35:** 1. Klepje binnenin het ventiel 2. Klein ventiel 3. Groot ventiel 4. Versmalling 5. Luchtventilatieopening

OPMERKING: Als een ventiel van een opblaasbaar voorwerp relatief kleiner is dan de punt van het mondstuk met knijpventiel, knijpt u in het ventiel en maakt u deze met de hand groter. Vervolgens proept u de punt van het mondstuk in het ventiel en houdt u deze vast.

Blazen in gaten en op smalle plaatsen

Optioneel accessoire

Aanbevolen mondstukken

— *Set lange mondstukken*

Verwijder stof uit kleine gaatjes en op smalle plaatsen. De lengte van de mondstukken kan naar wens worden aangepast.

Bevestig de lange mondstukken R en F aan elkaar voor een groter mondstuklengte, bijvoorbeeld om ankerboutgaten op de grond schoon te blazen.

► **Fig.36**

Gebruik alleen het lange mondstuk R als u een kleinere mondstuklengte wilt, bijvoorbeeld om vuil uit gaten in een muur weg te blazen.

► **Fig.37**

▲LET OP: Gebruik persoonlijke-beschermingsmiddelen zoals een stofmasker en oogbescherming.

Blazen op smalle plaatsen

Optioneel accessoire

Aanbevolen mondstukken

— *Flexibel mondstuk 6*

Blaas stof uit moeilijk bereikbare plaatsen. Zeer effectief bij het schoonmaken van de motor en het verwijderen van stof uit het interieur van een auto of de behuizing van een computer.

Richt het mondstuk onder een hoek binnen aanraakafstand en blaas heen en weer om achtergebleven stof te verwijderen. Verander de hoek van het mondstuk tijdens het blazen om gemakkelijker de moeilijkere stukjes vuil en stof eruit te blazen.

► **Fig.38**

▲LET OP: Gebruik persoonlijke-beschermingsmiddelen zoals een stofmasker en oogbescherming.

KENNISGEVING: Voorkom dat de luchtventilatieopeningen rondom het uiteinde van de flexibele slang worden afgedekt. Anders kunnen plotseling geluid en trillingen worden veroorzaakt, en kunnen de prestaties van het gereedschap worden beïnvloed.

► **Fig.39:** 1. Luchtventilatieopeningen

Plastic opblaasbare voorwerpen laten leeglopen

Optioneel accessoire

KENNISGEVING: Voorkom dat opblaasbare voorwerpen leeglopen onder natte en stoffige omstandigheden aangezien water, stof en soortgelijke externe substanties op oppervlakken kunnen binnendringen in de motor en schade aan het gereedschap kunnen veroorzaken. Maak opblaasbare voorwerpen eerst grondig schoon en droog voordat u ze leeg laat lopen.

KENNISGEVING: Laat het gereedschap nooit onbeheerd achter tijdens het laten leeglopen van een opblaasbaar voorwerp. Als de motor continu blijft draaien nadat het leeglopen klaar is, kan dat leiden tot oververhitting.

Aanbevolen mondstukken en hulpstukken

- *Leegloopslang*
- *Mondstuk met knijpventiel*
- *Rubber hulpstuk 20 - 30*
- *Rubber hulpstuk 65*

Laat opblaasbare voorwerpen leeglopen met behulp van de juiste mondstukken afhankelijk van uw voorkeuren en toepassingen.

1. Breng een mondstuk of rubber hulpstuk aan op de leegloopslang.
2. Vervang het stofrooster op de aanzuigopening van het gereedschap door de leegloopslang.
3. Steek de punt van het mondstuk in het ventiel of plaats het hulpstuk over het ventiel van het opblaasbare voorwerp, en knijp de trekkerschakelaar in om het leeglopen te starten.

4. Wanneer het opblaasbare voorwerp bijna volledig leeggelopen is, laat u de trekkerschakelaar langzaam los om het afzuigvolume te verlagen.

5. Nadat de luchtstroom is gestopt, verwijdert u het mondstuk of hulpstuk uit of vanaf het ventiel en sluit u vervolgens het ventiel.

Bij gebruik van het mondstuk met knijpventiel

► Fig.40

Bij gebruik van het rubber hulpstuk 20 - 30

► Fig.41

Bij gebruik van het rubber hulpstuk 65

► Fig.42

ONDERHOUD

⚠ LET OP: Zorg altijd dat het gereedschap is uitgeschakeld en de accu ervan is verwijderd alvorens te beginnen met onderhoud of inspectie.

Om de VEILIGHEID en BETROUWBAARHEID van het gereedschap te handhaven, dienen alle reparaties, overig onderhoud en afstellingen te worden uitgevoerd door een door Makita erkend servicecentrum of het fabrieksservicecentrum, en altijd met gebruikmaking van originele Makita-ervangingsonderdelen.

KENNISGEVING: Gebruik nooit benzine, wasbenzine, thinner, alcohol en dergelijke. Hierdoor kunnen verkleuring, vervormingen en barsten worden veroorzaakt.

Schoonmaken

De behuizing schoonmaken

Maak de behuizing van het gereedschap regelmatig schoon met een droge doek of een in zeepwater bevochtigde doek.

De mondstukken schoonmaken

Verwijder voor en na elk gebruik deeltjes en stof die de openingen van mondstukken kunnen verstopen.

Het filter aanbrengen en verwijderen

⚠ LET OP: Verzekeer u na het schoonmaken van het filter ervan dit weer in de juiste positie aan te brengen.

Maak het filter regelmatig schoon aangezien het gebruik van een verstopt filter kan leiden tot slechte zuigprestaties.

1. Draai het stofrooster op de aanzuigopening aan de achterkant van de behuizing linksom om het stofrooster te verwijderen vanaf de behuizing. De twee vergrendelknoppen op het stofrooster kunnen worden ontgrendeld door ze uit te lijnen met de geleidergroeven in de behuizing.

► Fig.43: 1. Stofrooster 2. Vergrendelknoppen
3. Aanzuigopening 4. Geleidergroeven

2. Haal het ronde sponsfilter B (grijs-zwart) uit de aanzuigopening.

► Fig.44: 1. Ronde sponsfilter B (grijs-zwart)

Verwijder niet het sponsfilter A (geel) dat dieper in de aanzuigopening zit omdat deze moet blijven zitten om de motor tegen beschadiging te beschermen.

► Fig.45: 1. Sponsfilter A (geel)

3. Veeg en schud het stof met de hand van het ronde sponsfilter B af. Was af en toe het filter in water, spoel het en laat het goed drogen in de schaduw voordat u het weer gebruikt.

► Fig.46

► Fig.47

KENNISGEVING: Na het wassen in water, droogt u het ronde sponsfilter B voordat u het weer aanbrengt. Een onvoldoende gedroogd filter kan de levensduur van de motor verkorten.

KENNISGEVING: Was filters nooit in een wasmachine.

KENNISGEVING: Schrob of kras het filter niet met harde voorwerpen, zoals een borstel.

OPMERKING: Filter verslijten na verloop van tijd. Wij adviseren u enkele in reserve aan te houden.

4. Plaats het ronde sponsfilter B terug in de aanzuigopening.

► Fig.48: 1. Ronde sponsfilter B

5. Breng het stofrooster weer aan op de aanzuigopening door de twee vergrendelknoppen op het stofrooster uit te lijnen met de geleidergroeven in de behuizing. Draai daarna het stofrooster rechtsom om het op zijn plaats te vergrendelen.

► Fig.49: 1. Stofrooster 2. Vergrendelknoppen

3. Aanzuigopening 4. Geleidergroeven

PROBLEMEN OPLOSSEN

Alvorens om reparatie te verzoeken, voert u eerst zelf een inspectie uit. Als u een probleem ondervindt dat niet in deze gebruiksaanwijzing wordt beschreven, mag u niet proberen het gereedschap uit elkaar te halen. Laat reparaties over aan een erkend Makita-servicecentrum, en altijd met gebruikmaking van originele Makita-ervangingsonderdelen.

Probleemomschrijving	Waarschijnlijke oorzaak (storing)	Oplossing
Motor loopt niet.	De accu is niet aangebracht.	Breng de accu aan.
	Probleem met de accu (lage spanning).	Laad de accu op. Als het opladen niet helpt, vervangt u de accu.
	De aandrijving werkt niet goed.	Vraag uw plaatselijke, erkende servicecentrum het gereedschap te repareren.
De motor stopt na kort te hebben gedraaid.	De accu is bijna leeg.	Laad de accu op. Als het opladen niet helpt, vervangt u de accu.
	Oververhitting.	Stop met het gebruik van het gereedschap om het te laten afkoelen.
Het gereedschap haalt het maximumluchtvolume niet.	De accu is niet goed aangebracht.	Breng de accu aan zoals beschreven in deze gebruiksaanwijzing.
	Het accuvermogen neemt af.	Laad de accu op. Als het opladen niet helpt, vervangt u de accu.
	De aandrijving werkt niet goed.	Vraag uw plaatselijke, erkende servicecentrum het gereedschap te repareren.
Abnormale trillingen: ⇒ schakel onmiddellijk het gereedschap uit!	De aandrijving werkt niet goed.	Vraag uw plaatselijke, erkende servicecentrum het gereedschap te repareren.
De motor kan niet stoppen: ⇒ verwijder de accu onmiddellijk!	Elektrische of elektronische storing.	Verwijder de accu en vraag uw plaatselijk erkende servicecentrum het gereedschap te repareren.

OPTIONELE ACCESSOIRES

⚠ LET OP: Deze accessoires of hulpstukken worden aanbevolen voor gebruik met het Makita-product dat in deze gebruiksaanwijzing wordt beschreven. Het gebruik van andere accessoires of hulpstukken kan gevaar voor persoonlijk letsel opleveren. Gebruik de accessoires of hulpstukken uitsluitend voor de aangegeven doeleinden.

Wenst u meer bijzonderheden over deze accessoires, neem dan contact op met het plaatselijke Makita-servicecentrum.

- Mondstuk 3
- Mondstuk 7
- Mondstuk 13
- Groothoekmondstuk
- Mondstuk met knijpventiel
- Flexibel mondstuk 6
- Set lange mondstukken
- Leegloopslang
- Rubber hulpstuk 20 - 30
- Rubber hulpstuk 65
- Filter C
- Haak
- Originele Makita accu's en acculaders

OPMERKING: Sommige items op de lijst kunnen zijn inbegrepen in de doos van het product als standaard toebehoren. Deze kunnen van land tot land verschillen.

ESPECIFICACIONES

Modelo:		AS001G
Velocidad del aire (promedia) ^{*2*3}		163 m/s
Velocidad del aire (máx.) ^{*2*3}		200 m/s
Volumen máximo de aire ^{*1*2}		1,1 m ³ /min
Fuerza máxima de soplado ^{*1*2}	4: Máx.	2,8 N (0,29 kgf)
	3: Alto	2,3 N (0,23 kgf)
	2: Medio	1,7 N (0,17 kgf)
	1: Bajo	1,1 N (0,11 kgf)
Uso continuo ^{*1*2}	4: Máx.	13 min
	3: Alto	17 min
	2: Medio	25 min
	1: Bajo	50 min
Presión máxima de aire ^{*2*3}		29,7 kPa
Dimensiones (La x An x Al) ^{*1*2}		180 mm x 94 mm x 300 mm
Tensión nominal		36 V - 40 V CC máx.
Peso neto		1,5 - 2,3 kg

^{*1} Sin boquillas

^{*2} Con batería del modelo BL4025

^{*3} Con boquilla 7

- Debido a nuestro continuado programa de investigación y desarrollo, las especificaciones aquí dadas están sujetas a cambios sin previo aviso.
- Las especificaciones pueden ser diferentes de país a país.
- El peso puede variar dependiendo del accesorio(s), incluyendo el cartucho de batería. La combinación menos pesada y la más pesada, de acuerdo con el procedimiento EPTA 01/2014, se muestran en la tabla.



Cartucho de batería y cargador aplicables



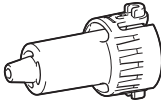
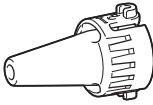
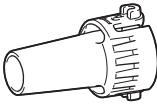

Cartucho de batería	BL4020* / BL4025* / BL4040* / BL4050F * : Batería recomendada
Cargador	DC40RA / DC40RB / DC40RC

- Algunos de los cartuchos de batería y cargadores indicados arriba puede que no estén disponibles dependiendo de su región de residencia.

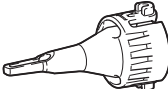
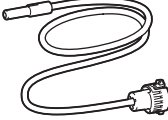
⚠ ADVERTENCIA: Utilice solamente los cartuchos de batería y cargadores indicados arriba. La utilización de cualquier otro cartucho de batería y cargador puede ocasionar heridas y/o un incendio.

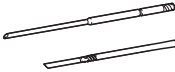
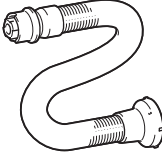
Boquillas y accesorios aplicables

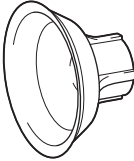
Boquillas y accesorios	Aplicaciones y propósitos	Diámetros
<p data-bbox="81 124 154 140">Boquilla 3</p> 	<p data-bbox="328 124 818 164">Soplar aire en espacios restringidos, esquinas, y espacios junto a las paredes para quitar el polvo.</p>	<p data-bbox="860 124 921 140">ø3,0 mm</p>
<p data-bbox="81 351 154 367">Boquilla 7</p> 	<p data-bbox="328 351 490 367">Quitar el polvo a filtros.</p>	<p data-bbox="860 351 921 367">ø7,0 mm</p>
<p data-bbox="81 577 165 593">Boquilla 13</p> 	<p data-bbox="328 577 535 593">Utilizando como sopladora</p> <p data-bbox="328 596 841 668">Limpiar superficies de trabajo y quitar el polvo en general. Limpieza de agujeros de fijación con boquillas largas opcionales. Funcionar como empalme entre boquillas largas y la salida de aire de la sopladora de la herramienta.</p> <p data-bbox="328 671 535 687">Usar como bomba de inflar</p> <p data-bbox="328 691 708 707">Inflar piscinas inflables o colchones inflables grandes.</p> <p data-bbox="328 710 501 726">Usar como desinflador</p> <p data-bbox="328 729 818 785">Desinflar piscinas inflables o colchones inflables grandes. Funcionar como empalme entre manguera completa de ventilación y accesorios de goma.</p>	<p data-bbox="860 577 921 593">ø13 mm</p>
<p data-bbox="81 804 260 820">Boquilla de amplia gama</p> 	<p data-bbox="328 804 809 860">Soplar aire sobre suciedad y líquidos encima de un escritorio y área amplia despejada. Rango de soplado: 120° con 5 agujeros</p>	<p data-bbox="860 804 921 820">ø6,0 mm</p> <p data-bbox="860 823 1028 855">* Como diámetro de un solo agujero</p>
<p data-bbox="81 1031 300 1046">Boquilla para válvula de pinza</p> 	<p data-bbox="328 1031 796 1070">Inflar/desinflar juguetes de playa, almohadas, y plásticos inflables similares.</p> <p data-bbox="328 1074 841 1098">* La operación de desinflar se puede realizar con la manguera completa de ventilación opcional.</p>	<p data-bbox="860 1031 921 1046">ø7,0 mm</p>
<p data-bbox="81 1257 210 1273">Boquilla flexible 6</p> 	<p data-bbox="328 1257 801 1289">Quitar el polvo de cualquier espacio de difícil acceso, ordenadores personales y dispositivos similares.</p>	<p data-bbox="860 1257 1000 1273">ø6,0 mm x 800 mm</p>

Boquillas y accesorios	Aplicaciones y propósitos	Diámetros
<p data-bbox="81 81 266 100">Juego de boquillas largas</p> 	<p data-bbox="328 81 843 177">Un juego de boquillas apropiadas para quitar el polvo de agujeros de fijación y espacios reducidos. Las longitudes de las boquillas se pueden cambiar colocando y desmontando dos cabezas de boquilla. * Las boquillas largas se pueden instalar utilizando la boquilla 13 a modo de empalme.</p>	<p data-bbox="862 81 924 100">ø8,0 mm</p>
<p data-bbox="81 308 249 344">Manguera completa de ventilación</p> 	<p data-bbox="328 308 804 344">Desinflar artículos inflables con las boquillas apropiadas durante la operación.</p>	<p data-bbox="862 308 868 327">-</p>
<p data-bbox="81 552 277 571">Accesorio de goma 20 - 30</p> 	<p data-bbox="328 552 832 627">Cabeza de boquilla apropiada para desinflar colchones de aire, balsas, lanchas, y piscinas. * Este accesorio hay que instalarlo con la manguera completa de ventilación y la boquilla 13 juntas.</p>	<p data-bbox="862 552 1032 608">ø20 - 30 mm * Medido como diámetro exterior.</p>
<p data-bbox="81 778 244 798">Accesorio de goma 65</p> 	<p data-bbox="328 778 832 853">Accesorio apropiado para empaquetar sus prendas de vestir comprimiéndolas extrayendo el aire de ellas. * Este accesorio hay que instalarlo con la manguera completa de ventilación y la boquilla 13 juntas.</p>	<p data-bbox="862 778 912 798">ø65 mm</p>
<p data-bbox="81 1005 137 1024">Filtro C</p> 	<p data-bbox="328 1005 815 1042">Accesorio designado para reducir la entrada de polvo en el motor en condiciones de trabajo polvorientas.</p>	<p data-bbox="862 1005 868 1024">-</p>

Símbolos

A continuación se muestran los símbolos que pueden ser utilizados para el equipo. Asegúrese de que entienda su significado antes de utilizar.



Lea el manual de instrucciones.



Mantenga las manos alejadas de las partes giratorias.



El cabello largo puede enredarse y ocasionar un accidente.



Mantenga alejados a los transeúntes.



Utilice protección para los ojos y oídos.



No exponga a la humedad.



Ni-MH
Li-Ion

Sólo para países de la Unión Europea. Debido a la presencia de componentes peligrosos en el equipo, el equipo eléctrico y electrónico, los acumuladores y las baterías desechados pueden tener un impacto negativo para el medioambiente y la salud humana.

¡No tire los aparatos eléctricos y electrónicos ni las baterías junto con los residuos domésticos!

De conformidad con las Directivas Europeas sobre residuos de aparatos eléctricos y electrónicos y sobre acumuladores y baterías y residuos de acumuladores y baterías, así como la adaptación de las mismas a la ley nacional, el equipo eléctrico, las baterías y los acumuladores desechados deberán ser almacenados por separado y trasladados a un punto distinto de recogida de desechos municipales, que cumpla con los reglamentos sobre protección medioambiental.

Esto se indica mediante el símbolo de cubo de basura tachado colocado en el equipo.

Uso previsto

La herramienta ha sido prevista para quitar el polvo, inflar y desinflar artículos inflables, con boquillas intercambiables de acuerdo con sus preferencias. Apropriada tanto para uso comercial como para el hogar, por ejemplo, limpiar espacios de trabajo, quitar el polvo a filtros, e inflar juguetes de playa.

Ruido

El nivel de ruido A-ponderado típico determinado de acuerdo con la norma EN62841-1:

Nivel de presión sonora (L_{pA}): 79 dB (A)

Error (K): 3 dB (A)

El nivel de ruido en situación de trabajo puede exceder 80 dB (A).

NOTA: El valor (o los valores) de emisión de ruido declarado ha sido medido de acuerdo con un método de prueba estándar y se puede utilizar para comparar una herramienta con otra.

NOTA: El valor (o valores) de emisión de ruido declarado también se puede utilizar en una valoración preliminar de exposición.

⚠ADVERTENCIA: Póngase protectores para oídos.

⚠ADVERTENCIA: La emisión de ruido durante la utilización real de la herramienta eléctrica puede variar del valor (o los valores) de emisión declarado dependiendo de las formas en las que la herramienta sea utilizada, especialmente qué tipo de pieza de trabajo se procesa.

⚠ADVERTENCIA: Asegúrese de identificar medidas de seguridad para proteger al operario que estén basadas en una estimación de la exposición en las condiciones reales de utilización (teniendo en cuenta todas las partes del ciclo operativo como las veces cuando la herramienta está apagada y cuando está funcionando en vacío además del tiempo de gatillo).

Vibración

El valor total de la vibración (suma de vectores triaxiales) determinado de acuerdo con la norma EN62841-1:

Modo de trabajo: operación sin carga

Emisión de vibración (a_{h1}): 2,5 m/s² o menos

Error (K): 1,5 m/s²

NOTA: El valor (o los valores) total de emisión de vibración declarado ha sido medido de acuerdo con un método de prueba estándar y se puede utilizar para comparar una herramienta con otra.

NOTA: El valor (o los valores) total de emisión de vibración declarado también se puede utilizar en una valoración preliminar de exposición.

⚠ADVERTENCIA: La emisión de vibración durante la utilización real de la herramienta eléctrica puede variar del valor (o los valores) de emisión declarado dependiendo de las formas en las que la herramienta sea utilizada, especialmente qué tipo de pieza de trabajo se procesa.

⚠ADVERTENCIA: Asegúrese de identificar medidas de seguridad para proteger al operario que estén basadas en una estimación de la exposición en las condiciones reales de utilización (teniendo en cuenta todas las partes del ciclo operativo como las veces cuando la herramienta está apagada y cuando está funcionando en vacío además del tiempo de gatillo).

Declaración CE de conformidad

Para países europeos solamente

La declaración CE de conformidad está incluida como Anexo A de esta manual de instrucciones.

ADVERTENCIAS DE SEGURIDAD

Advertencias de seguridad para herramientas eléctricas en general

⚠️ ADVERTENCIA: Lea todas las advertencias de seguridad, instrucciones, ilustraciones y especificaciones provistas con esta herramienta eléctrica. Si no sigue todas las instrucciones indicadas abajo podrá resultar en una descarga eléctrica, un incendio y/o heridas graves.

Guarde todas las advertencias e instrucciones para futuras referencias.

El término "herramienta eléctrica" en las advertencias se refiere a su herramienta eléctrica de funcionamiento con conexión a la red eléctrica (con cable) o herramienta eléctrica de funcionamiento a batería (sin cable).

Instrucciones de seguridad para la sopladora inalámbrica

Capacitación

1. Lea las instrucciones atentamente. Familiarícese con los controles y el uso correcto de la sopladora.
2. No permita nunca que niños, personas con capacidades físicas, sensoriales o mentales reducidas o falta de experiencia y conocimiento o personas no familiarizadas con estas instrucciones utilicen la sopladora. Puede que los reglamentos locales restrinjan la edad del operario.
3. No utilice nunca la sopladora mientras haya gente, especialmente niños o animales domésticos, cerca.
4. Tenga en cuenta que el operario o usuario es el responsable de los accidentes o riesgos ocasionados a otras personas o a sus propiedades.

Preparación

1. No se ponga ropa holgada o joyas que puedan ser atraídas hacia la entrada de aire. Mantenga el cabello largo alejado de las entradas de aire.
2. Para evitar irritación debida al polvo se recomienda ponerse una máscara.
3. Utilice equipo de protección personal. Póngase siempre protección para los ojos. El equipo de protección como máscara contra el polvo, zapatos de seguridad antideslizantes, casco rígido y protección para los oídos utilizado en las condiciones apropiadas reducirá el riesgo de sufrir heridas personales.

Operación en general

1. Apague la sopladora y retire el cartucho de batería y asegúrese de que todas las piezas móviles se han parado completamente
 - siempre que deje la sopladora.
 - siempre que cambie la operación de inflar a desinflar, y viceversa.
 - antes de comprobar, limpiar o trabajar en la sopladora.
 - si la sopladora comienza a vibrar anormalmente.
2. Utilice la sopladora solamente en luz diurna o con buena luz artificial.
3. No trabaje donde no alcance y mantenga el equilibrio apropiado y los pies sobre suelo firme en todo momento.
4. Mantenga todas las entradas de aire de refrigeración libres de desechos.
5. Utilice la sopladora adoptando una postura recomendada y sobre una superficie firme.
6. No utilice la herramienta con las manos mojadas.
7. No apunte la salida de la manguera hacia usted u otras personas. Podrán salir objetos despedidos y ocasionar heridas.
8. No utilice la herramienta para pulverizar productos químicos. Sus pulmones podrán dañarse por inhalación de humos tóxicos.
9. No utilice la sopladora en lugares altos.
10. No bloquee nunca la boca de succión y/o la salida de aire de la sopladora.
 - Tenga cuidado de no bloquear la boca de succión ni la salida de aire de la sopladora con polvo o suciedad cuando trabaje en una zona polvorienta.
 - No utilice boquillas distintas de las boquillas suministradas por Makita.
11. Si la sopladora golpea algún objeto extraño o si comencese a hacer algún ruido o vibración inusual, apague inmediatamente la sopladora y deténgala. Retire el cartucho de batería de la sopladora e inspeccione la sopladora por si está dañada antes de volver a encender y operar la sopladora. Si la sopladora está dañada, pida al centro de servicio autorizado de Makita que le hagan la reparación.
12. No inserte los dedos u otros objetos en la boca de succión o la salida de aire de la sopladora.
13. Evite las puestas en marcha involuntarias. Asegúrese de que el interruptor está en la posición apagada antes de insertar el cartucho de batería, y recoger o transportar la sopladora. Transportar la sopladora con el dedo en el interruptor o suministrar energía a la sopladora teniendo el interruptor activado es una invitación a accidentes.
14. Evite utilizar la sopladora durante largo tiempo en un entorno de baja temperatura.
15. No utilice la herramienta por encima de la potencia máxima de presión de la herramienta. La utilización de la herramienta a una potencia de presión mayor que la máxima potencia de presión de la herramienta podrá reventar el objeto o la herramienta.

Operación de soplado

1. **No sople nunca desechos en dirección de los transeúntes.**
2. **No apunte nunca la boquilla hacia nadie en los alrededores cuando esté utilizando la sopladora.**
3. **No sople nunca materiales peligrosos, como clavos, fragmentos de cristal, o cuchillas.**
4. **No utilice la sopladora cerca de materiales inflamables.**

Operación de inflar/desinflar

1. **Cuando infle artículos, conecte una boquilla o accesorio a la entrada de aire firmemente.** De lo contrario, el artículo, la boquilla o el accesorio se podrá dañar y puede que usted se hiera.
2. **Libere la presión de aire poco a poco. Cuando quite una boquilla o un accesorio después de inflar artículos, sujete el artículo, la boquilla y el accesorio firmemente.** Estos podrán salir despedidos debido al aire expelido y ocasionar heridas.
3. **No infle el objeto por encima de la presión máxima del objeto.** De lo contrario, la herramienta o el objeto podrá dañarse y usted herirse.
4. **Infle solamente los objetos que el fabricante ha previsto que se pueden inflar, tales como neumáticos, balones deportivos o pequeños flotadores.** Si infla otros objetos podrá dañarlos y ocasionar heridas.
5. **Cuando infle artículos, compruebe el estado de la herramienta y del artículo, y asegúrese de que el artículo no tiene fugas de aire.**
6. **Tenga siempre cuidado de no inflar demasiado los artículos durante la operación.** De lo contrario, los objetos podrán reventar, ocasionando posiblemente daños a la herramienta y heridas personales.
7. **Después de inflar objetos, compruebe la presión de aire utilizando un equipo de medición fiable y calibrado.** Utilice el manómetro de la herramienta solamente como referencia.
8. **No deje nunca la herramienta sin atender cuando la manguera esté colocada en el objeto o durante la operación.**
9. **No utilice la herramienta como aspirador.** La realización de recogida de polvo puede dañar la herramienta.
10. **No utilice la herramienta como dispositivo respiratorio.**
11. **Utilice solamente accesorios estándar suministrados por Makita.** La utilización de otros accesorios o aditamentos puede suponer un riesgo de heridas a personas.

Mantenimiento y almacenamiento

1. **Mantenga todas las tuercas, pernos y tornillos apretados para asegurarse de que la sopladora está en condiciones de trabajo seguras.**
2. **Si las piezas están desgastadas o dañadas, reemplácelas con piezas suministradas por Makita.**
3. **Almacene la sopladora en un lugar seco fuera del alcance de los niños.**

4. **Cuando detenga la sopladora para hacer una inspección, el servicio, guardarla, o para cambiar accesorios, apague la sopladora y asegúrese de que todas las partes móviles se han parado completamente, y retire el cartucho de batería. Deje enfriar la sopladora antes de hacer cualquier trabajo en la sopladora. Haga con cuidado el mantenimiento a la sopladora y manténgala limpia.**
5. **Cuando transporte la herramienta, agarre el mango de la herramienta. No agarre o tire de la manguera.** La herramienta podrá dañarse y ocasionar heridas.
6. **Deje enfriar siempre la sopladora antes de guardarla.**
7. **No exponga la sopladora a la lluvia. Guarde la sopladora en interiores.**
8. **No desarme la herramienta.**

Seguridad eléctrica y de la batería

1. **No deseche la batería(s) arrojándola al fuego.** La célula puede explotar. Compruebe los códigos locales por si hay instrucciones para el posible desecho especial.
2. **No abra o mute la batería(s).** El electrolito liberado es corrosivo y puede ocasionar daño a los ojos o a la piel. Puede ser tóxico si se traga.
3. **No cargue la batería bajo la lluvia, o en lugares mojados.**
4. **No cargue la batería en exteriores.**
5. **No maneje el cargador, incluida la clavija del cargador, y los terminales del cargador con las manos mojadas.**
6. **Después de retirar la batería de la herramienta o del cargador, asegúrese de colocar la tapa de la batería en la batería y de guardarla en un lugar seco.**
7. **No reemplace la batería con las manos mojadas.**
8. **Si la batería se moja, retire el agua del interior y después límpiela con un paño seco. Seque la batería completamente en un lugar seco antes de utilizarla.**
9. **Evite los entornos peligrosos. No utilice la herramienta en lugares húmedos o mojados ni la esponja a la lluvia.** La entrada de agua en la herramienta aumentará el riesgo de que se produzca una descarga eléctrica.

Servicio

1. **Haga que su herramienta eléctrica sea servida por una persona de reparación cualificada utilizando solamente piezas de repuesto idénticas.** De esta forma la herramienta eléctrica seguirá siendo segura.
2. **No haga nunca el mantenimiento a baterías dañadas.** El mantenimiento de las baterías debe ser realizado solamente por el fabricante o proveedores de servicio autorizados.

GUARDE ESTAS INSTRUCCIONES.

⚠ADVERTENCIA: NO deje que la comodidad o familiaridad con el producto (a base de utilizarlo repetidamente) sustituya la estricta observancia de las normas de seguridad para el producto en cuestión.

El MAL USO o el no seguir las normas de seguridad establecidas en este manual de instrucciones podrá ocasionar graves heridas personales.

Instrucciones de seguridad importantes para el cartucho de batería

1. Antes de utilizar el cartucho de batería, lea todas las instrucciones e indicaciones de precaución sobre (1) el cargador de baterías, (2) la batería, y (3) el producto con el que se utiliza la batería.
2. No desensamble ni manipule el cartucho de batería. Podrá resultar en un incendio, calor excesivo, o una explosión.
3. Si el tiempo de uso se acorta demasiado, cese la operación inmediatamente. Podría resultar en un riesgo de recalentamiento, posibles quemaduras e incluso una explosión.
4. Si entra electrolito en sus ojos, aclárelos con agua limpia y acuda a un médico inmediatamente. Existe el riesgo de poder perder la vista.
5. No cortocircuite el cartucho de batería:
 - (1) No toque los terminales con ningún material conductor.
 - (2) Evite guardar el cartucho de batería en un cajón junto con otros objetos metálicos, como clavos, monedas, etc.
 - (3) No exponga el cartucho de batería al agua ni a la lluvia.
6. No guarde ni utilice la herramienta y el cartucho de batería en lugares donde la temperatura pueda alcanzar o exceder los 50 °C.
7. Nunca incinere el cartucho de batería incluso en el caso de que esté dañado seriamente o ya no sirva en absoluto. El cartucho de batería puede explotar si se tira al fuego.
8. No clave, corte, aplaste, lance, deje caer el cartucho de batería, ni golpee contra un objeto duro el cartucho de batería. Tal conducta podrá resultar en un incendio, calor excesivo, o una explosión.
9. No utilice una batería dañada.
10. Las baterías de litio-ion contenidas están sujetas a los requisitos de la Legislación para Materiales Peligrosos.

Para transportes comerciales, p.ej., por terceras personas y agentes de transportes, se deberán observar requisitos especiales para el empaquetado y etiquetado. Para la preparación del artículo que se va a enviar, se requiere consultar con un experto en materiales peligrosos. Por favor, observe también la posibilidad de reglamentos nacionales más detallados. Cubra con cinta aislante o enmascare los contactos expuestos y empaquete la batería de tal manera que no se pueda mover alrededor dentro del embalaje.

11. Para desechar el cartucho de batería, retírelo de la herramienta y deséchelo en un lugar seguro. Siga los reglamentos locales referentes al desecho de la batería.
12. Utilice las baterías solamente con los productos especificados por Makita. La instalación de las baterías en productos no compatibles puede resultar en un incendio, calor excesivo, explosión, o fuga de electrolito.
13. Si la herramienta no va a ser utilizada durante un periodo de tiempo largo, la batería deberá ser retirada de la herramienta.
14. Durante y después de la utilización, el cartucho de batería podrá acumular calor, lo cual puede ocasionar quemaduras o quemaduras de baja temperatura. Preste atención al manejo de cartuchos de batería calientes.
15. No toque el terminal de la herramienta inmediatamente después de utilizar, dado que puede calentarse lo suficiente como para ocasionar quemaduras.
16. No permita que virutas, polvo, o tierra se adhieran dentro de los terminales, orificios, y ranuras del cartucho de batería. Esto podría ocasionar calentamiento, que coja fuego, reviente y un mal funcionamiento de la herramienta o el cartucho de batería, resultando en quemaduras o heridas personales.
17. A menos que la herramienta pueda utilizarse cerca de cables eléctricos de alta tensión, no utilice el cartucho de batería cerca de cables eléctricos de alta tensión. Podrá resultar en un mal funcionamiento o rotura de la herramienta o el cartucho de batería.
18. Mantenga la batería alejada de los niños.

GUARDE ESTAS INSTRUCCIONES.

⚠PRECAUCIÓN: Utilice solamente baterías genuinas de Makita. La utilización de baterías no genuinas de Makita, o baterías que han sido alteradas, puede resultar en una explosión de la batería ocasionando incendios, heridas personales y daños. También anulará la garantía de Makita para la herramienta y el cargador de Makita.

Consejos para alargar al máximo la vida de servicio de la batería

1. Cargue el cartucho de batería antes de que se descargue completamente. Detenga siempre la operación y cargue el cartucho de batería cuando note menos potencia en la herramienta.
2. No cargue nunca un cartucho de batería que esté completamente cargado. La sobrecarga acortará la vida de servicio de la batería.
3. Cargue el cartucho de batería a temperatura ambiente de 10 °C - 40 °C. Si un cartucho de batería está caliente, déjelo enfriar antes de cargarlo.
4. Cuando no esté utilizando el cartucho de batería, retírelo de la herramienta o del cargador.
5. Cargue el cartucho de batería si no lo utiliza durante un periodo de tiempo prolongado (más de seis meses).

MONTAJE

⚠PRECAUCIÓN: Asegúrese siempre de que la herramienta está apagada y el cartucho de batería ha sido retirado antes de realizar cualquier trabajo bajo en la herramienta.

Instalación de la boquilla

Alinee las protuberancias guía de la boquilla con las ranuras de fijación del casquillo de bloqueo de la herramienta, después presione la boquilla firmemente hacia el interior del casquillo de bloqueo hasta que se bloquee en su sitio con un chasquido. Una vez instalada la boquilla, intente volver a sacarla para asegurarse de que está sujeta firmemente en su sitio.

► **Fig.1:** 1. Protuberancias guía 2. Ranuras de fijación 3. Casquillo de bloqueo

AVISO: Asegúrese de que la boquilla ha sido colocada correctamente en la herramienta de manera que las protuberancias guía de la boquilla encajen limpiamente en las ranuras de fijación del casquillo de bloqueo.

► **Fig.2:** 1. Superficies pulidas 2. Casquillo de bloqueo

NOTA: Mientras las superficies pulidas del extremo de la boquilla permanezcan visibles fuera del casquillo de bloqueo, la boquilla estará siendo colocada incorrectamente. Vuelva a colocar la boquilla en la posición correcta de manera que las superficies pulidas del extremo de la boquilla queden invisibles debajo del casquillo de bloqueo.

Para retirar la boquilla

Sujete el extremo de la boquilla y gírela en la dirección indicada por las flechas del extremo de la boquilla para liberar el bloqueo. Extraiga la boquilla del casquillo de bloqueo después de que se desbloquee.

► **Fig.3:** 1. Extremo de la boquilla 2. Casquillo de bloqueo

AVISO: La suciedad y el polvo adheridos a la superficie posiblemente harán que resulte difícil retirar la boquilla de la herramienta. En ese caso, deslice y sujete el casquillo de bloqueo en dirección de la carcasa del motor primero, y después gire el extremo de la boquilla para liberar el bloqueo.

⚠PRECAUCIÓN: Tenga cuidado de no pillarse las manos entre el extremo trasero del casquillo de bloqueo y la carcasa del motor mientras retira la boquilla. El casquillo de bloqueo se vuelve a deslizar hacia la carcasa del motor cuando la boquilla se libera del bloqueo.

► **Fig.4:** 1. Casquillo de bloqueo 2. Carcasa del motor

Desmontaje e instalación de la tapa guardapolvo

1. Gire hacia la izquierda la tapa guardapolvo de la boca de succión en la parte trasera de la carcasa para retirar la tapa guardapolvo de la carcasa. Las dos pestañas de bloqueo de la tapa guardapolvo se pueden desenganchar alineándolas con las ranuras guía de la carcasa.

► **Fig.5:** 1. Tapa guardapolvo 2. Pestañas de bloqueo 3. Boca de succión 4. Ranuras guía

2. Vuelva a montar la tapa guardapolvo en la boca de succión, alineando las dos pestañas de bloqueo de la tapa guardapolvo con las ranuras guía de la carcasa. Después gire hacia la derecha la tapa guardapolvo para sujetarla en su sitio.

► **Fig.6:** 1. Tapa guardapolvo 2. Pestañas de bloqueo 3. Boca de succión 4. Ranuras guía

Instalación y desmontaje de boquillas largas

Accesorio opcional

Un juego de boquillas largas facilita la operación de quitar el polvo de agujeros pequeños y espacios reducidos. Se pueden obtener longitudes de boquillas de acuerdo con los requisitos.

► **Fig.7:** 1. Boquilla 13 2. Boquilla larga R 3. Boquilla larga F

1. Inserte la boquilla larga R a través del agujero para aire de la boquilla 13 desde atrás hacia el frente. Pásela a través hasta que la boquilla 13 se sujete en su sitio en el extremo trasero de la boquilla larga R.

► **Fig.8:** 1. Boquilla 13 2. Boquilla larga R

2. Coloque la boquilla larga F sobre el extremo delantero de la boquilla larga R. Enrosque a mano la boquilla larga F hasta que note que está casi apretada, después apriétela más hasta que se sujete en su sitio con un chasquido.

► **Fig.9:** 1. Boquilla larga F 2. Boquilla larga R

3. Alinee las protuberancias guía de la boquilla 13 con las ranuras de fijación del casquillo de bloqueo de la herramienta, después presione la boquilla 13 firmemente hacia el interior del casquillo de bloqueo hasta que se bloquee en su sitio con un chasquido.

► **Fig.10:** 1. Protuberancia guía 2. Ranura de fijación 3. Casquillo de bloqueo 4. Boquilla 13 5. Boquilla larga R 6. Boquilla larga F

NOTA: Utilice la boquilla larga R sola para obtener un rango de operación más corto. Utilice ambas boquillas largas R y F para obtener un rango de operación más amplio.

4. Para retirar las boquillas largas, desprendá la boquilla 13 del casquillo de bloqueo de la herramienta, y después desmonte las boquillas largas.

Instalación y desmontaje de boquillas y accesorios de desinflar

Accesorio opcional

AVISO: Asegúrese siempre de instalar y desinstalar las boquillas y accesorios de desinflar únicamente mientras la manguera completa de ventilación esté desconectada de la herramienta. Manejar la manguera completa de ventilación estando montada en la herramienta podrá hacer que la herramienta pierda la estabilidad y dar lugar a que se caiga.

1. Alinee las protuberancias guía de la boquilla para válvula de pinza con las ranuras de fijación del casquillo de bloqueo de la manguera completa de ventilación, después presione la boquilla para válvula de pinza firmemente hacia el interior del casquillo de bloqueo hasta que se bloquee en su sitio con un chasquido.

► **Fig.11:** 1. Boquilla para válvula de pinza 2. Protuberancias guía 3. Ranuras de fijación 4. Casquillo de bloqueo 5. Manguera completa de ventilación

Accesorios de goma opcionales

Los accesorios de goma opcionales tienen que ser puestos sobre la boquilla. Tenga cuidado de no colocar accesorios de goma directamente en la manguera completa de ventilación.

i Alinee las protuberancias guía de la boquilla 13 con las ranuras de fijación del casquillo de bloqueo de la manguera completa de ventilación, después presione la boquilla firmemente hacia el interior del casquillo de bloqueo hasta que se bloquee en su sitio con un chasquido.

ii Coloque el accesorio de goma sobre la cabeza de la boquilla empujándolo y enroscándolo a mano en su sitio.

► **Fig.12:** 1. Accesorios de goma 2. Boquilla 13 3. Manguera completa de ventilación

AVISO: Asegúrese de que la boquilla ha sido colocada correctamente en la manguera completa de ventilación de manera que las protuberancias guía de la boquilla encajen limpiamente en las ranuras de fijación del casquillo de bloqueo.

NOTA: Mientras las superficies pulidas del extremo de la boquilla permanezcan visibles fuera del casquillo de bloqueo, la boquilla estará siendo colocada incorrectamente.

Vuelva a colocar la boquilla en la posición correcta de manera que las superficies pulidas del extremo de la boquilla queden invisibles debajo del casquillo de bloqueo.

► **Fig.13:** 1. Superficies pulidas 2. Casquillo de bloqueo

2. Gire hacia la izquierda la tapa guardapolvo de la boca de succión en la parte trasera de la carcasa para retirar la tapa guardapolvo de la carcasa. Las dos pestañas de bloqueo de la tapa guardapolvo se pueden desenganchar alineándolas con las ranuras guía de la carcasa.

► **Fig.14:** 1. Tapa guardapolvo 2. Pestañas de bloqueo 3. Boca de succión 4. Ranuras guía

3. Coloque el extremo de la manguera completa de ventilación en la boca de succión, alineando las dos pestañas de bloqueo de la manguera completa de ventilación con las ranuras guía de la carcasa. Después sujete y gire los manguitos traseros de la manguera completa de ventilación hacia la derecha para sujetarla en su sitio.

► **Fig.15:** 1. Manguera completa de ventilación 2. Manguitos traseros 3. Boca de succión 4. Pestañas de bloqueo 5. Ranuras guía

4. Para retirar la boquilla y los accesorios de desinflar, siga los pasos de instalación a la inversa.

AVISO: Siempre sujete y gire los manguitos traseros de la manguera completa de ventilación para instalar en su sitio y desinstalar la manguera completa de ventilación.

Instalación del filtro opcional

Accesorio opcional

Hay disponible un filtro de alto rendimiento (Filtro C) opcional para restringir la entrada de polvo en el motor en condiciones de trabajo polvorrientas.

1. Gire hacia la izquierda la tapa guardapolvo de la boca de succión en la parte trasera de la carcasa para retirar la tapa guardapolvo de la carcasa. Las dos pestañas de bloqueo de la tapa guardapolvo se pueden desenganchar alineándolas con las ranuras guía de la carcasa.

► **Fig.16:** 1. Tapa guardapolvo 2. Pestañas de bloqueo 3. Boca de succión 4. Ranuras guía

2. Reemplace el filtro de alto rendimiento opcional de la boca de succión, alineando las dos pestañas de bloqueo del filtro opcional con las ranuras guía de la carcasa. Después gire hacia la derecha el filtro opcional para sujetarlo en su sitio.

► **Fig.17:** 1. Filtro de alto rendimiento opcional 2. Pestañas de bloqueo 3. Boca de succión 4. Ranuras guía

AVISO: El filtro de alto rendimiento (Filtro C) opcional se puede volver a usar muchas veces limpiándolo. Elimine el polvo del filtro con regularidad, porque un filtro obstruido puede bloquear el flujo de aire y ocasionar una operación menos eficiente. Lave ocasionalmente el filtro en agua, aclárelo y séquelo completamente en la sombra antes de utilizarlo.

AVISO: No limpie con paño, frote, o raspe el filtro de alto rendimiento (Filtro C) opcional con fuerza. Asegúrese de agitar o soplar el polvo del filtro con cuidado.

DESCRIPCIÓN DEL FUNCIONAMIENTO

PRECAUCIÓN: Asegúrese siempre de que la herramienta está apagada y el cartucho de batería retirado antes de realizar cualquier ajuste o comprobación en la herramienta.

Instalación o extracción del cartucho de batería

PRECAUCIÓN: Apague siempre la herramienta antes de instalar o retirar el cartucho de batería.

PRECAUCIÓN: Sujete la herramienta y el cartucho de batería firmemente cuando instale o retire el cartucho de batería. Si no sujeta la herramienta y el cartucho de batería firmemente podrán caerse de las manos y resultar en daños a la herramienta y al cartucho de batería y heridas personales.

► **Fig.18:** 1. Indicador rojo 2. Botón 3. Cartucho de batería

Para retirar el cartucho de batería, deslícelo de la herramienta mientras desliza el botón de la parte frontal del cartucho.

Para instalar el cartucho de batería, alinee la lengüeta del cartucho de batería con la ranura del alojamiento y deslícelo al interior hasta encajarlo en su sitio. Insértelo por completo hasta que se bloquee en su sitio con un pequeño chasquido. Si puede ver el indicador rojo como se muestra en la figura, no estará bloqueado completamente.

⚠️ PRECAUCIÓN: Instale siempre el cartucho de batería completamente hasta que no pueda verse el indicador rojo. En caso contrario, podrá caerse accidentalmente de la herramienta y ocasionarle heridas a usted o a alguien que esté cerca de usted.

⚠️ PRECAUCIÓN: No instale el cartucho de batería empleando fuerza. Si el cartucho no se desliza al interior fácilmente, será porque no está siendo insertado correctamente.

Modo de indicar la capacidad de batería restante

Presione el botón de comprobación en el cartucho de batería para indicar la capacidad de batería restante. Las lámparas indicadoras se iluminan durante unos pocos segundos.

► **Fig.19:** 1. Lámparas indicadoras 2. Botón de comprobación

Lámparas indicadoras			Capacidad restante
Iluminada	Apagada	Papadeando	
■	□	◐	75% a 100%
■	■	■	
■	■	□	
■	■	□	
■	□	□	50% a 75%
■	□	□	25% a 50%
■	□	□	0% a 25%
◐	□	□	Cargue la batería.
■	■	□	Puede que la batería no esté funcionando bien.
□	□	■	

NOTA: Dependiendo de las condiciones de utilización y de la temperatura ambiente, la indicación podrá variar ligeramente de la capacidad real.

NOTA: La primera lámpara indicadora (extremo izquierdo) parpadeará cuando el sistema de protección de la batería esté funcionando.

Sistema de protección de la herramienta / batería

La herramienta está equipada con un sistema de protección de la herramienta/batería. Este sistema corta automáticamente la alimentación al motor para alargar la vida de servicio de la herramienta y la batería. La herramienta se detendrá automáticamente durante la operación si la herramienta o la batería es puesta en una de las condiciones siguientes:

Protección contra sobrecarga

Cuando la herramienta/batería sea operada de una manera que le haga absorber una corriente anormalmente alta, la herramienta se detendrá automáticamente. En esta situación, apague la herramienta y detenga la tarea que ocasiona la sobrecarga de la herramienta. Después encienda la herramienta para volver a empezar.

Protección contra el recalentamiento

Cuando la herramienta/batería se recalienta, la herramienta se detiene automáticamente. En esta situación, deje que la herramienta se enfríe antes de encenderla otra vez.

Protección contra descarga excesiva

Cuando la capacidad de batería no sea suficiente, la herramienta se detendrá automáticamente y la lámpara parpadeará. En este caso, retire la batería de la herramienta y cargue la batería.

Protecciones contra otras causas

También hay un sistema de protección diseñado para otras causas que pueden dañar la herramienta y permite a la herramienta detenerse automáticamente. Realice todos los pasos siguientes para despejar las causas, cuando la herramienta haya sido llevada a una pausa temporal o a una parada en la operación.

1. Apague la herramienta, y después enciéndala otra vez para volver a empezar.
2. Cargue la(s) batería(s) o reemplácela(s) con una batería(s) recargada(s).
3. Deje que la herramienta y la(s) batería(s) se enfrien.

Si no se nota una mejora al restablecer el sistema de protección, póngase en contacto con el centro de servicio Makita local.

Accionamiento del interruptor

⚠️ PRECAUCIÓN: Antes de insertar el cartucho de batería en la herramienta, compruebe siempre para cerciorarse de que el gatillo interruptor se acciona debidamente y que vuelve a la posición "OFF" cuando lo suelta.

⚠️ PRECAUCIÓN: El interruptor puede ser bloqueado en la posición "encendida" para mayor comodidad del operario durante una utilización prolongada. Tenga precaución mientras tiene la herramienta bloqueada en posición "encendida".

⚠️ PRECAUCIÓN: No instale el cartucho de batería con el botón de bloqueo accionado.

⚠️ PRECAUCIÓN: Cuando no esté utilizando la herramienta, presione hacia dentro el botón de bloqueo del gatillo desde el lado en el que está indicada la marca de bloqueo (🔒) para bloquear el gatillo interruptor en la posición "apagada".

Botón de bloqueo del gatillo

Para evitar que el gatillo interruptor pueda ser apretado accidentalmente, se ha provisto el botón de bloqueo del gatillo. Para poner en marcha la herramienta, presione hacia dentro el botón de bloqueo del gatillo desde el lado en el que está indicada la marca de desbloqueo (A). Para bloquear la herramienta, presione hacia dentro el botón de bloqueo del gatillo desde el lado en el que está indicada la marca de bloqueo (B). Asegúrese de volver a poner al botón de bloqueo del gatillo en una posición de bloqueo después de cada uso.

► **Fig.20:** 1. Gatillo interruptor 2. Botón de bloqueo del gatillo 3. Marca de desbloqueo 4. Marca de bloqueo

AVISO: No apriete con fuerza el gatillo interruptor sin liberar el botón de bloqueo del gatillo. Esto puede ocasionar la rotura del interruptor.

Gatillo interruptor

El volumen de aire se puede controlar apretando el gatillo interruptor. El volumen de aire se incrementa aumentando la presión en el gatillo interruptor. Suelte el gatillo interruptor para parar.

► **Fig.21:** 1. Gatillo interruptor

Botón de bloqueo

Para operación continua, presione hacia dentro el botón de bloqueo mientras aprieta el gatillo interruptor, y después suelte el gatillo interruptor. Para cancelar la operación de bloqueo, apriete el gatillo interruptor a tope, después suéltelo.

► **Fig.22:** 1. Gatillo interruptor 2. Botón de bloqueo

Ajuste del volumen de aire

El volumen de aire se puede cambiar en cuatro modos, es decir, 4 (Máx.), 3 (Alto), 2 (Medio) y 1 (Bajo), dependiendo de la aplicación y la carga de trabajo. Presione el botón de ajuste del volumen de aire para cambiar el modo en la siguiente secuencia. El modo cambiará cada vez que presione el botón.

► **Fig.23:** 1. Volumen bajo de aire 2. Volumen medio de aire 3. Volumen alto de aire 4. Volumen máximo de aire 5. Botón de ajuste del volumen de aire

Tabla de ajustes de volumen de aire

Modo de volumen de aire	Volumen máximo de aire
4: Máx.	1,1 m ³ /min
3: Alto	1,0 m ³ /min
2: Medio	0,8 m ³ /min
1: Bajo	0,6 m ³ /min

* Los volúmenes máximos de aire se miden sin boquillas.

NOTA: La herramienta está ajustada en modo de volumen alto de aire de forma predeterminada.

NOTA: El modo de volumen de aire se puede cambiar antes de encender la herramienta.

NOTA: La herramienta se pondrá en marcha con los ajustes del modo de volumen de aire de la última vez que se usó.

Encendido de la lámpara

PRECAUCIÓN: No mire a la luz ni vea la fuente de luz directamente.

Para encender la lámpara, realice uno de los pasos siguientes.

- Apriete el gatillo interruptor para encender la lámpara. La lámpara seguirá encendida mientras el gatillo interruptor esté siendo apretado. La lámpara se apagará aproximadamente 10 segundos después de detener la operación.
- Presione el botón de ajuste del volumen de aire. La lámpara se apagará en 10 segundos aproximadamente.

NOTA: Cuando la capacidad de batería restante se vuelve baja, la lámpara comienza a parpadear. El momento en el que la lámpara comenzará a parpadear dependerá de la temperatura en el lugar de trabajo y las condiciones del cartucho de batería.

► **Fig.24:** 1. Gatillo interruptor 2. Botón de ajuste del volumen de aire 3. Lámpara

Agujero para colgar

PRECAUCIÓN: Antes de colgar la herramienta, asegúrese de que el agujero para colgar no está dañado.

PRECAUCIÓN: Utilice las partes de colgar/montaje solamente para el propósito que han sido previstos. La utilización para propósitos no previstos puede ocasionar un accidente o heridas personales.

PRECAUCIÓN: Hay que conocer de antemano la carga nominal que pueden soportar los bastidores y soportes para herramientas. No ponga la herramienta en los bastidores y soportes si excede la carga que estos pueden soportar.

PRECAUCIÓN: Asegúrese de que el agujero para colgar está enganchado firmemente antes de soltar la herramienta de su mano.

Utilice el agujero para colgar de la parte trasera superior de la carcasa para colgar la herramienta de un gancho de los bastidores y soportes.

► **Fig.25:** 1. Agujero para colgar 2. Gancho

Instalación del gancho

Accesorio opcional

ADVERTENCIA: Utilice las partes para colgar/montar solo para el propósito que han sido pensadas, por ejemplo, colgar la herramienta de una correa para herramienta entre diferentes trabajos o intervalos de trabajo.

ADVERTENCIA: Asegúrese de no sobrecargar el gancho, porque una fuerza excesiva o sobrecarga irregular puede ocasionar daños a la herramienta resultando en heridas personales.

⚠PRECAUCIÓN: Cuando instale el gancho, sujételo siempre firmemente con el tornillo. Si no, el gancho podrá caerse de la herramienta y resultar en heridas personales.

⚠PRECAUCIÓN: Asegúrese de colgar la herramienta firmemente antes de soltarla de la mano. Un enganche insuficiente o desequilibrado puede ocasionar que se caiga y podría ocasionarle heridas.

► **Fig.26:** 1. Ranura 2. Gancho 3. Tornillo

El gancho resulta útil para colgar temporalmente la herramienta. Se puede instalar en cualquiera de los lados de la herramienta. Para instalar el gancho, insértelo en una ranura de cualquiera de los lados de la carcasa de la herramienta y después sujételo con dos tornillos. Para quitarlo, afloje los tornillos y después sáquelo.

OPERACIÓN

⚠PRECAUCIÓN: No apunte la boquilla a nadie que esté cerca durante la operación.

AVISO: No bloquee la boca de succión y/o la salida de aire de la sopladora durante la operación.

Soplado en uso general

Boquillas recomendadas

— Boquilla 13

Limpie las superficies de trabajo y los suelos soplando el polvo, la suciedad, y los restos o desechos en general.

Dirija la boquilla hacia las superficies a una distancia apropiada y balancéela alrededor para limpiar todo soplando.

► **Fig.27**

⚠PRECAUCIÓN: No sople nunca desechos en dirección de los transeúntes o animales domésticos.

⚠PRECAUCIÓN: Utilice equipo de protección personal, como máscara contra el polvo y protección para los ojos.

AVISO: Retire las obstrucciones de las superficies antes de la operación de soplado.

Soplado en espacios restringidos

Boquillas recomendadas

— Boquilla 3

Sople hacia los puntos restringidos, esquinas, y espacios junto a las paredes para quitar el polvo.

Apunte la boquilla en línea recta hacia los espacios a una distancia razonable y apriete el gatillo interruptor para controlar el volumen de aire soplado.

► **Fig.28**

► **Fig.29**

⚠PRECAUCIÓN: Mantenga la boquilla alejada a una distancia razonable de los puntos a soplar para evitar soplar el polvo hacia el aire.

⚠PRECAUCIÓN: Utilice equipo de protección personal, como máscara contra el polvo y protección para los ojos.

AVISO: Evite bloquear las aberturas de ventilación alrededor de la salida de aire de la sopladora. De lo contrario, esto podrá ocasionar ruido y vibraciones repentinos y posiblemente afectar al rendimiento de la herramienta.

► **Fig.30:** 1. Aberturas de ventilación 2. Salida de aire de la sopladora

Para quitar el polvo al filtro de aire

Boquillas recomendadas

— Boquilla 7

Quite el polvo de las superficies del filtro soplando aire de una cara a otra del filtro.

Dirija la boquilla hacia las superficies del filtro a una distancia corta y balancéela de lado a lado para soplar el polvo fuera de las superficies.

► **Fig.31**

⚠PRECAUCIÓN: Utilice equipo de protección personal, como máscara contra el polvo y protección para los ojos.

NOTA: Apunte la boquilla en ángulo de acuerdo con los contornos del filtro de manera que el polvo adherido se pueda retirar fácilmente.

Para soplar un área amplia y abierta

Boquillas recomendadas

— Boquilla de amplia gama

Sople aire sobre la suciedad o líquidos en superficies amplias y abiertas, como un escritorio y el suelo, usando la boquilla de cinco agujeros con un rango de soplado de 120 grados.

Dirija la boquilla sobre un área grande dentro de una cierta distancia y balancéela hacia atrás y hacia adelante y de lado a lado para soplar ampliamente.

► **Fig.32**

⚠PRECAUCIÓN: Utilice equipo de protección personal, como máscara contra el polvo y protección para los ojos.

Inflado de plásticos inflables

Boquillas recomendadas

- Boquilla para válvula de pinza
- Boquilla 13

Volumen de aire que se puede inflar con el cartucho de batería BL4025 completamente cargado sin recargarlo

Modo de volumen de aire	Volumen de aire que se puede inflar (Con boquilla para válvula de pinza)	Número de balones de plástico para playa de ø61 cm equivalente en volumen de aire (Con boquilla para válvula de pinza)
4: Máx.	8,9 m ³	75
3: Alto	9,5 m ³	80
2: Medio	13,0 m ³	110
1: Bajo	21,3 m ³	180

NOTA: La presión de aire máxima producida por esta herramienta es de 20,6 kPa.

(Con boquilla 13)

Infle juguetes de playa, almohadas, y plásticos pequeños inflables similares con la boquilla para válvula de pinza.

Infle piscinas de jardín, colchones inflables, y plásticos grandes inflables similares con la boquilla 13.

Inserte la boquilla en la entrada de aire del artículo inflable y apriete el gatillo interruptor para comenzar a inflar.

Suelte el gatillo interruptor poco a poco para reducir el volumen de aire a medida que el artículo inflable esté casi completamente inflado. Retire la boquilla de la entrada de aire después de detener el flujo de aire y después cierre la entrada de aire.

► Fig.33

► Fig.34

⚠PRECAUCIÓN: Tenga siempre cuidado de no inflar demasiado los artículos inflables durante la operación. De lo contrario los artículos inflables podrán reventar, ocasionando posiblemente daños a la herramienta y heridas personales.

⚠PRECAUCIÓN: No deje nunca la herramienta sin atender mientras la boquilla esté colocada en el artículo inflable o durante la operación.

⚠PRECAUCIÓN: Tenga presente que podrá fluir una corriente de aire calentado a través de la abertura de ventilación en el cuello de botella de la boquilla para válvula de pinza debido a la circulación de aire.

NOTA: Asegúrese de insertar la boquilla para válvula de pinza completamente a través de la entrada de aire de manera que la cabeza de la boquilla sirva para abrir la válvula de charnela del interior de la entrada de aire.

NOTA: Para un artículo inflable con una abertura de entrada de aire pequeña, inserte la punta estrecha de la boquilla para válvula de pinza en la entrada de aire hasta que el cuello de botella de la cabeza de la boquilla toque el borde de la entrada de aire.

NOTA: Para un artículo inflable con una entrada de aire grande, inserte la cabeza de la boquilla para válvula de pinza completamente en la entrada de aire para abrir la válvula de charnela del interior de la entrada de aire.

► Fig.35: 1. Válvula de charnela 2. Abertura de entrada de aire pequeña 3. Abertura de entrada de aire grande 4. Cuello de botella 5. Abertura de ventilación

NOTA: Si la entrada de aire de un artículo inflable es relativamente más pequeña que la cabeza de la boquilla para válvula de pinza, estruja y agranda la entrada de aire a mano y después retuerza y sujete la cabeza de la boquilla dentro de la entrada de aire.

Soplado en agujeros y espacios reducidos

Accesorio opcional

Boquillas recomendadas

- Juego de boquillas largas

Quite el polvo de agujeros pequeños y de espacios reducidos. Se pueden obtener longitudes de boquillas de acuerdo con los requisitos.

Monte las boquillas largas R y F juntas para permitir un rango de operación más largo para, por ejemplo, limpiar agujeros de fijación a sus pies.

► Fig.36

Utilice la boquilla larga R sola para obtener un rango de operación más corto para, por ejemplo, limpiar espacios de la pared.

► Fig.37

⚠PRECAUCIÓN: Utilice equipo de protección personal, como máscara contra el polvo y protección para los ojos.

Soplado en espacios estrechos

Accesorio opcional

Boquillas recomendadas

- Boquilla flexible 6

Sople el polvo fuera de cualquier espacio de difícil acceso. Muy eficaz para limpieza de motores, eliminación de polvo dentro de un vehículo, soplar el polvo de cajas de ordenadores.

Apunte la boquilla en ángulo a una distancia que pueda tocar, y sople hacia atrás y hacia adelante para eliminar el polvo que pueda quedar. Cambie los ángulos de la boquilla a medida que sople para ayudar a desprender algunos de los trozos resistentes de desechos y polvo.

► Fig.38

PRECAUCIÓN: Utilice equipo de protección personal, como máscara contra el polvo y protección para los ojos.

AVISO: Evite bloquear las aberturas de ventilación alrededor del extremo de la manguera flexible. De lo contrario, esto podrá ocasionar ruido y vibraciones repentinos y posiblemente afectar al rendimiento de la herramienta.

► **Fig.39:** 1. Aberturas de ventilación

Desinflado de plásticos inflables

Accesorio opcional

AVISO: Evite desinflar artículos inflables en condiciones mojadas y polvorosas porque el agua, el polvo, y sustancias externas similares sobre las superficies pueden entrar en el motor y ocasionar daños a la herramienta. Seque y limpie completamente los artículos inflables antes de realizar la operación de desinflado.

AVISO: No deje nunca la herramienta sin atender mientras desinfla artículos inflables. Tener el motor en marcha continuamente después de haber completado el desinflado puede ocasionar recalentamiento.

Boquillas y accesorios recomendados

- Manguera completa de ventilación
- Boquilla para válvula de pinza
- Accesorio de goma 20 - 30
- Accesorio de goma 65

Desinfla artículos inflables con las boquillas apropiadas de acuerdo con sus preferencias y aplicaciones.

1. Ponga una boquilla o accesorio de goma en la manguera completa de ventilación.
2. Reemplace la tapa guardapolvo de la boca de succión de la herramienta con la manguera completa de ventilación.
3. Inserte la boquilla en la válvula de aire o coloque el accesorio encima de la válvula de aire de artículos inflables, y apriete el gatillo interruptor para comenzar a desinflar.
4. Suelte el gatillo interruptor poco a poco para reducir el volumen de succión a medida que el artículo inflable esté casi completamente desinflado.
5. Retire la boquilla o el accesorio de la válvula de aire después de detener el flujo de aire y después cierre la válvula de aire.

Con boquilla para válvula de pinza

► **Fig.40**

Con accesorio de goma 20 - 30

► **Fig.41**

Con accesorio de goma 65

► **Fig.42**

MANTENIMIENTO

PRECAUCIÓN: Asegúrese siempre de que la herramienta está apagada y de que el cartucho de batería está retirado antes de intentar hacer una inspección o mantenimiento.

Para mantener la SEGURIDAD y FIABILIDAD del producto, las reparaciones, y cualquier otra tarea de mantenimiento o ajuste deberán ser realizadas en centros de servicio o de fábrica autorizados por Makita, empleando siempre repuestos Makita.

AVISO: No utilice nunca gasolina, bencina, disolvente, alcohol o similares. Podría producir descoloración, deformación o grietas.

Limpieza

Limpieza de la carcasa

Limpie la carcasa de su herramienta con un paño seco o paño humedecido con agua jabonosa a intervalos regulares.

Limpieza de las boquillas

Despeje atascos o polvo que bloquee las aberturas de las boquillas antes y después de cada uso.

Desmontaje e instalación del filtro

PRECAUCIÓN: Después de limpiar el filtro, asegúrese de volver a montarlo en la posición correcta.

Limpie el filtro a intervalos regulares porque usar un filtro obstruido puede resultar en un rendimiento de succión deficiente.

1. Gire hacia la izquierda la tapa guardapolvo de la boca de succión en la parte trasera de la carcasa para retirar la tapa guardapolvo de la carcasa. Las dos pestañas de bloqueo de la tapa guardapolvo se pueden desenganchar alineándolas con las ranuras guía de la carcasa.

► **Fig.43:** 1. Tapa guardapolvo 2. Pestañas de bloqueo 3. Boca de succión 4. Ranuras guía

2. Extraiga el filtro de esponja circular B (gris oscuro) de la boca de succión.

► **Fig.44:** 1. Filtro de esponja circular B (gris oscuro)

No retire el filtro de esponja A (amarillo) colocado más adentro de la boca de succión porque es necesario que esté en su sitio para proteger el motor de cualquier daño.

► **Fig.45:** 1. Filtro de esponja A (amarillo)

3. Frote con paño o sacuda el polvo del filtro de esponja circular B a mano. Lave ocasionalmente el filtro en agua, aclárelo y séquelo completamente en la sombra antes de utilizarlo.

► **Fig.46**

► **Fig.47**

AVISO: Una vez lavado en agua, seque el filtro de esponja circular B antes de instalarlo. Un filtro de insuficientemente seco puede acortar la vida de servicio del motor.

AVISO: No lave nunca los filtros en una lavadora.

AVISO: No frote o rasque los filtros con objetos duros, como un cepillo.

NOTA: Los filtros se gastan con el paso del tiempo. Se recomienda tener algunos repuestos para ellos.

4. Vuelva a poner el filtro de esponja circular B sobre la boca de succión.

► **Fig.48:** 1. Filtro de esponja circular B

5. Vuelva a montar la tapa guardapolvo en la boca de succión, alineando las dos pestañas de bloqueo de la tapa guardapolvo con las ranuras guía de la carcasa. Después gire hacia la derecha la tapa guardapolvo para sujetarla en su sitio.

► **Fig.49:** 1. Tapa guardapolvo 2. Pestañas de bloqueo 3. Boca de succión 4. Ranuras guía

SOLUCIÓN DE PROBLEMAS

Antes de solicitar reparaciones, realice su propia inspección en primer lugar. Si encuentra un problema que no está explicado en el manual, no intente desmontar la máquina. En su lugar, pregunte en los centros de servicio autorizados de Makita, utilizando siempre piezas de repuesto de Makita para la reparación.

Estado de anomalía	Causa probable (mal funcionamiento)	Remedio
El motor no se pone en marcha.	El cartucho de batería no está instalado.	Instale el cartucho de batería.
	Problema de batería (poca tensión)	Recargue la batería. Si la recarga no se realiza efectivamente, reemplace la batería.
	El sistema de accionamiento no funciona correctamente.	Pida a su centro de servicio autorizado local que le hagan la reparación.
El motor se para después de usarlo un poco.	El nivel de carga de la batería es bajo.	Recargue la batería. Si la recarga no se realiza efectivamente, reemplace la batería.
	Recalentamiento.	Deje de utilizar la herramienta para que se enfríe.
La herramienta no alcanza el volumen máximo de aire.	La batería está instalada incorrectamente.	Instale el cartucho de batería como se describe en este manual.
	La potencia de la batería está cayendo.	Recargue la batería. Si la recarga no se realiza efectivamente, reemplace la batería.
	El sistema de accionamiento no funciona correctamente.	Pida a su centro de servicio autorizado local que le hagan la reparación.
Vibración anormal: ⇒ ¡detenga la herramienta inmediatamente!	El sistema de accionamiento no funciona correctamente.	Pida a su centro de servicio autorizado local que le hagan la reparación.
El motor no se puede parar: ⇒ ¡Retire la batería inmediatamente!	Mal funcionamiento eléctrico o electrónico.	Retire la batería y pida a su centro de servicio autorizado local que le hagan la reparación.

ACCESORIOS OPCIONALES

⚠PRECAUCIÓN: Estos accesorios o aditamentos están recomendados para utilizar con su producto Makita especificado en este manual. La utilización de cualquier otro accesorio o aditamento puede presentar un riesgo de heridas a personas. Solamente utilice el accesorio o aditamento para su fin específico.

Si necesita cualquier ayuda para más detalles en relación con estos accesorios, pregunte al centro de servicio Makita local.

- Boquilla 3
- Boquilla 7
- Boquilla 13

- Boquilla de amplia gama
- Boquilla para válvula de pinza
- Boquilla flexible 6
- Juego de boquillas largas
- Manguera completa de ventilación
- Accesorio de goma 20 - 30
- Accesorio de goma 65
- Filtro C
- Gancho
- Batería y cargador genuinos de Makita

NOTA: Algunos elementos de la lista podrán estar incluidos en el paquete del producto como accesorios estándar. Pueden variar de un país a otro.

ESPECIFICAÇÕES

Modelo:		AS001G
Velocidade do ar (média) ^{*2*3}		163 m/s
Velocidade do ar (máx.) ^{*2*3}		200 m/s
Volume máximo de ar ^{*1*2}		1,1 m ³ /min
Força de sopro máxima ^{*1*2}	4: Máx.	2,8 N (0,29 kgf)
	3: Alta	2,3 N (0,23 kgf)
	2: Média	1,7 N (0,17 kgf)
	1: Baixa	1,1 N (0,11 kgf)
Utilização contínua ^{*1*2}	4: Máx.	13 min
	3: Alta	17 min
	2: Média	25 min
	1: Baixa	50 min
Pressão máxima de ar ^{*2*3}		29,7 kPa
Dimensões (C x L x A) ^{*1*2}		180 mm x 94 mm x 300 mm
Tensão nominal		C.C. 36 V - 40 V máx
Peso líquido		1,5 - 2,3 kg

^{*1} Sem bocais

^{*2} Com modelo de bateria BL4025

^{*3} Com bocal 7

- Devido a um programa contínuo de pesquisa e desenvolvimento, estas especificações estão sujeitas a alteração sem aviso prévio.
- As especificações podem variar de país para país.
- O peso poderá diferir em função do acessório(s), incluindo a bateria. A combinação mais leve e mais pesada, de acordo com o Procedimento EPTA 01/2014, é apresentada na tabela.

Bateria e carregador aplicável





Bateria	BL4020* / BL4025* / BL4040* / BL4050F *: Bateria recomendada
Carregador	DC40RA / DC40RB / DC40RC

- Algumas das baterias e carregadores listados acima poderão não estar disponíveis, dependendo da sua região de residência.

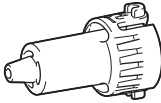
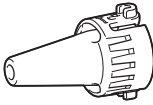
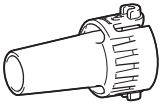
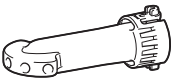
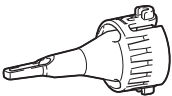
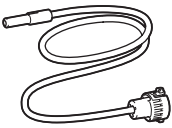
⚠️ AVISO: Utilize apenas as baterias e carregadores listados acima. A utilização de quaisquer outras baterias e carregadores pode causar ferimentos e/ou incêndio.

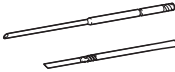
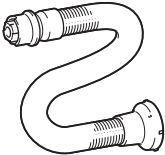
Bocais e acessórios aplicáveis

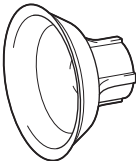
Bocais e acessórios	Aplicações e finalidades	Diâmetros
<p data-bbox="81 124 137 140">Bocal 3</p> 	<p data-bbox="322 124 834 164">Soprar ar para espaços confinados, cantos e espaços junto às paredes para remover poeira.</p>	<p data-bbox="856 124 924 140">ø3,0 mm</p>
<p data-bbox="81 352 137 368">Bocal 7</p> 	<p data-bbox="322 352 518 368">Remover poeira dos filtros.</p>	<p data-bbox="856 352 924 368">ø7,0 mm</p>
<p data-bbox="81 576 148 592">Bocal 13</p> 	<p data-bbox="322 576 505 592">Utilizar como soprador</p> <p data-bbox="322 595 829 667">Limpeza de superfícies de trabalho e sopro de pó em geral. Limpeza de orifício de fixação com bocais compridos opcionais. Funcionar como uma junta entre bocais compridos e a saída do soprador da ferramenta.</p> <p data-bbox="322 670 527 686">Utilizar como compressor</p> <p data-bbox="322 689 686 705">Inflar piscinas infláveis grandes ou colchões de ar.</p> <p data-bbox="322 708 493 724">Utilizar como deflator</p> <p data-bbox="322 727 829 783">Deflacionar piscinas infláveis grandes ou colchões de ar. Funcionar como uma junta entre a mangueira completa com orifício de ventilação e os acessórios de borracha.</p>	<p data-bbox="856 576 924 592">ø13 mm</p>
<p data-bbox="81 799 260 815">Bocal de intervalo amplo</p> 	<p data-bbox="322 799 812 855">Soprar ar sobre sujidade e líquido na área de trabalho e área aberta ampla.</p> <p data-bbox="322 858 600 874">Alcance de sopro: 120° com 5 orifícios</p>	<p data-bbox="856 799 924 815">ø6,0 mm</p> <p data-bbox="856 818 1003 858">* Como diâmetro de um furo</p>
<p data-bbox="81 1023 272 1038">Bocal da válvula de aperto</p> 	<p data-bbox="322 1023 834 1062">Inflar/deflacionar brinquedos de praia, almofadas e infláveis de plástico similares.</p> <p data-bbox="322 1066 843 1106">* A operação de deflacionar pode ser realizada com mangueira completa com orifício de ventilação opcional.</p>	<p data-bbox="856 1023 924 1038">ø7,0 mm</p>
<p data-bbox="81 1246 193 1262">Bocal flexível 6</p> 	<p data-bbox="322 1246 787 1262">Soprar pó de locais de difícil acesso, PC e dispositivos similares.</p>	<p data-bbox="856 1246 997 1262">ø6,0 mm x 800 mm</p>

Bocais e acessórios	Aplicações e finalidades	Diâmetros
<p data-bbox="81 81 311 100">Conjunto de bocais compridos</p> 	<p data-bbox="322 81 844 177">Um conjunto de bocais adequado para soprar pó de orifícios de fixação e locais estreitos. Os comprimentos de bocal podem ser alterados ao instalar e desinstalar duas cabeças do bocal. * Os bocais compridos podem ser instalados utilizando o bocal 13 como uma junta.</p>	<p data-bbox="855 81 922 100">ø8,0 mm</p>
<p data-bbox="81 309 311 344">Mangueira completa com orifício de ventilação</p> 	<p data-bbox="322 309 822 328">Deflacionar itens infláveis com bocais adequados em funcionamento.</p>	<p data-bbox="855 309 866 328">-</p>
<p data-bbox="81 553 311 572">Acessório de borracha 20 - 30</p> 	<p data-bbox="322 553 822 627">Cabeça do bocal adequada para deflacionar colchão de ar, jangada, barco e piscina. * Este acessório tem de ser instalado com a mangueira completa com orifício de ventilação e o bocal 13 em conjunto.</p>	<p data-bbox="855 553 1034 608">ø20 - 30 mm * Medido como diâmetro exterior.</p>
<p data-bbox="81 777 311 796">Acessório de borracha 65</p> 	<p data-bbox="322 777 833 850">Acessório adequado para embalar as suas roupas ao descomprimir ar destas. * Este acessório tem de ser instalado com a mangueira completa com orifício de ventilação e o bocal 13 em conjunto.</p>	<p data-bbox="855 777 911 798">ø65 mm</p>
<p data-bbox="81 1000 137 1019">Filtro C</p> 	<p data-bbox="322 1000 810 1038">Acessório concebido para reduzir a entrada de pó para o motor sob condições de trabalho poeirentas.</p>	<p data-bbox="855 1000 866 1019">-</p>

Símbolos

A seguir são apresentados os símbolos que podem ser utilizados para o equipamento. Certifique-se de que compreende o seu significado antes da utilização.



Leia o manual de instruções.



Mantenha as mãos afastadas de peças rotativas.



O cabelo comprido pode provocar acidentes por ficar enredado.



Mantenha os espaldadores afastados.



Utilizar proteção ocular e auditiva.



Não expor a humidade.



Apenas para países da UE
Devido à presença de componentes perigosos no equipamento, os resíduos de equipamentos elétricos e eletrônicos, acumuladores e baterias podem ter um impacto negativo no meio ambiente e na saúde humana.
Não elimine aparelhos elétricos e eletrônicos ou baterias juntamente com resíduos domésticos!
De acordo com a Diretiva europeia relativa aos resíduos de equipamentos elétricos e eletrônicos, acumuladores e baterias, bem como a respetiva adaptação à legislação nacional, os resíduos de equipamentos elétricos e eletrônicos, acumuladores e baterias devem ser armazenados separadamente e entregues num ponto de recolha separado para resíduos municipais, que opere de acordo com os regulamentos de proteção ambiental.
Tal é indicado pelo símbolo de contentor de lixo com rodas barrado com uma cruz colocado no equipamento.

Utilização a que se destina

A ferramenta destina-se a soprar pó, inflar e deflacionar infláveis, com bocais substituíveis de acordo com as suas preferências. Adequado para uso comercial e doméstico, por exemplo, limpeza de espaços de trabalho, remoção de pó de filtros e inflar brinquedos de praia.

Ruído

A característica do nível de ruído A determinado de acordo com a EN62841-1:
Nível de pressão acústica (L_{pA}): 79 dB (A)
Variabilidade (K): 3 dB (A)
O nível de ruído durante o funcionamento pode exceder 80 dB (A).

NOTA: O(s) valor(es) da emissão de ruído indicado(s) foi medido de acordo com um método de teste padrão e pode ser utilizado para comparar duas ferramentas.

NOTA: O(s) valor(es) da emissão de ruído indicado(s) pode também ser utilizado na avaliação preliminar da exposição.

AVISO: Utilize protetores auriculares.

AVISO: A emissão de ruído durante a utilização real da ferramenta elétrica pode diferir do(s) valor(es) indicado(s), dependendo das formas como a ferramenta é utilizada, especialmente o tipo de peça de trabalho que é processada.

AVISO: Certifique-se de identificar as medidas de segurança para proteção do operador que sejam baseadas em uma estimativa de exposição em condições reais de utilização (considerando todas as partes do ciclo de operação, tal como quando a ferramenta está desligada e quando está a funcionar em marcha lenta além do tempo de acionamento).

Vibração

Valor total da vibração (soma vetorial tri-axial) determinado de acordo com a EN62841-1:
Modo de trabalho: funcionamento sem carga
Emissão de vibração (a_{hv}): 2,5 m/s² ou menos
Variabilidade (K): 1,5 m/s²

NOTA: O(s) valor(es) total(ais) de vibração indicado(s) foi medido de acordo com um método de teste padrão e pode ser utilizado para comparar duas ferramentas.

NOTA: O(s) valor(es) total(ais) de vibração indicado(s) pode também ser utilizado na avaliação preliminar da exposição.

AVISO: A emissão de vibração durante a utilização real da ferramenta elétrica pode diferir do(s) valor(es) indicado(s), dependendo das formas como a ferramenta é utilizada, especialmente o tipo de peça de trabalho que é processada.

AVISO: Certifique-se de identificar as medidas de segurança para proteção do operador que sejam baseadas em uma estimativa de exposição em condições reais de utilização (considerando todas as partes do ciclo de operação, tal como quando a ferramenta está desligada e quando está a funcionar em marcha lenta além do tempo de acionamento).

Declaração de conformidade da CE

Apenas para os países europeus

A declaração de conformidade da CE está incluída como Anexo A neste manual de instruções.

AVISOS DE SEGURANÇA

Avisos gerais de segurança para ferramentas elétricas

⚠️ AVISO: Leia todos os avisos de segurança, instruções, ilustrações e especificações fornecidos com esta ferramenta elétrica. O não cumprimento de todas as instruções indicadas em baixo pode resultar em choque elétrico, incêndio e/ou ferimentos graves.

Guarde todos os avisos e instruções para futuras referências.

O termo "ferramenta elétrica" nos avisos refere-se às ferramentas elétricas ligadas à corrente elétrica (com cabo) ou às ferramentas elétricas operadas por meio de bateria (sem cabo).

Instruções de segurança do soprador a bateria

Formação

1. Leia atentamente o manual de instruções. Familiarize-se com os controles e a utilização correta do soprador de pó.
2. Nunca permita que crianças, pessoas com capacidades físicas, sensoriais ou mentais reduzidas ou falta de experiência e conhecimento ou pessoas não familiarizadas com estas instruções utilizem o soprador de pó. Os regulamentos locais poderão limitar a idade do operador.
3. Nunca opere o soprador de pó na presença próxima de pessoas, especialmente crianças, ou animais de estimação.
4. Tenha em mente que o operador ou utilizador é responsável por acidentes ou perigos que ocorram a outras pessoas ou à respetiva propriedade.

Preparação

1. Não use vestuário largo ou peças de joalheria que possam ser atirados para a entrada de ar. Afaste o cabelo comprido das entradas de ar.
2. Para evitar irritação ao pó recomenda-se o uso de uma máscara respiratória.
3. Utilize equipamento de proteção pessoal. Use sempre óculos de proteção. Os equipamentos de proteção, como uma máscara contra a poeira, calçado de segurança antiderrapante, capacete ou proteção auricular utilizados para as condições adequadas, reduzirão os ferimentos pessoais.

Operação em geral

1. Desligue o soprador de pó e remova a bateria e assegure que todas as peças móveis param completamente
 - sempre que deixa o soprador de pó.
 - sempre que muda da operação de inflar para a de deflacionar e vice-versa.
 - antes de verificar, limpar ou trabalhar no soprador de pó.

- se o soprador de pó começar a vibrar de forma invulgar.
2. Opere o soprador de pó só durante o dia ou com boa iluminação artificial.
 3. Não tente esticar-se para chegar a locais difíceis e mantenha o equilíbrio e posicionamento apropriados constantes.
 4. Mantenha todas as entradas de ar de arrefecimento livres de resíduos.
 5. Opere o soprador de pó numa posição recomendada e numa superfície firme.
 6. Não utilize a ferramenta com as mãos molhadas.
 7. Não aponte a saída da mangueira na sua direção ou na direção de terceiros. Os objetos podem ser inflados e causar uma lesão.
 8. Não utilize a ferramenta para pulverizar produtos químicos. Os seus pulmões podem sofrer danos causados pela inalação de vapores tóxicos.
 9. Não opere o soprador de pó em lugares altos.
 10. Nunca bloqueie a entrada de sucção e/ou a saída do soprador.
 - Tenha cuidado para não bloquear a entrada de sucção ou a saída do soprador com pó ou sujidade quando operar numa área poeirenta.
 - Não utilize bocais diferentes dos bocais fornecidos pela Makita.
 11. Se o soprador de pó bater em objetos estranhos ou se começar a fazer ruídos incomuns ou vibração, desligue imediatamente o soprador de pó para parar essas situações. Retire a bateria do soprador de pó e inspecione o soprador de pó quanto a danos antes de reiniciar e operar o soprador de pó. Se o soprador de pó estiver danificado, peça a reparação no centro de assistência autorizada da Makita.
 12. Não insira os dedos ou outros objetos na entrada de sucção ou na saída do soprador.
 13. Evite o arranque não intencional. Assegure que o interruptor está na posição de desligado antes de inserir a bateria, pegar no soprador de pó ou transportá-lo. Transportar o soprador de pó com o dedo no interruptor ou alimentar o soprador de pó que tem o interruptor ligado é propício a acidentes.
 14. Evite utilizar o soprador de pó durante muito tempo num ambiente de baixa temperatura.
 15. Não utilize a ferramenta para além da pressão máxima de saída da ferramenta. Utilizar a ferramenta a uma pressão de saída superior à pressão máxima de saída da ferramenta pode rebentar o objeto ou a ferramenta.

Operação de sopro

1. Nunca sopre resíduos na direção dos espetadores.
2. Nunca aponte o bocal para as pessoas nas imediações quando utilizar o soprador de pó.
3. Nunca sopre materiais perigosos, tais como pregos, fragmentos de vidro ou lâminas.
4. Não utilize o soprador de pó perto de materiais inflamáveis.

Operação de inflar/deflacionar

1. **Quando inflar objetos, ligue um bocal ou acessório à entrada de ar com segurança.** Caso contrário, o objeto, o bocal ou o acessório podem ficar danificados e o operador ferido.
2. **Alivie a pressão de ar lentamente. Quando remover um bocal ou acessório após inflar objetos, segure o objeto, bocal e acessório firmemente.** Estes podem ressaltar devido ao ar exaurido e causar ferimentos.
3. **Não infle o objeto além da pressão máxima do objeto.** Caso contrário, a ferramenta ou o objeto podem ficar danificados e o operador ferido.
4. **Infle apenas os objetos que o fabricante permite inflar, tais como pneus, bolas desportivas ou pequenos tubos flutuadores.** Inflar outros objetos pode danificá-los e causar uma lesão.
5. **Quando inflar objetos, verifique o estado da ferramenta e do objeto e verifique se não existem fugas de ar provenientes do objeto.**
6. **Tenha sempre cuidado para não inflar excessivamente objetos durante a operação.** Caso contrário, poderá rebentar os objetos, causando eventualmente danos na ferramenta e ferimentos corporais.
7. **Após inflar objetos, verifique a pressão de ar utilizando um equipamento de medição fiável e calibrado.** Utilize o manómetro de pressão da ferramenta apenas como referência.
8. **Nunca deixe a ferramenta sem supervisão quando a mangueira estiver presa ao objeto ou durante o funcionamento.**
9. **Não utilize a ferramenta como um aspirador.** Realizar a recolha de pó pode danificar a ferramenta.
10. **Não utilize a ferramenta como dispositivo respiratório.**
11. **Utilize apenas acessórios padrão fornecidos pela Makita.** A utilização de quaisquer outros acessórios ou acoplamentos pode representar risco de lesão física.

Manutenção e armazenamento

1. **Mantenha todas as porcas, pernos e parafusos apertados para assegurar que o soprador de pó está em condições de trabalho seguras.**
2. **Se as peças estiverem gastas ou danificadas, substitua-as por peças fornecidas pela Makita.**
3. **Guarde o soprador de pó num local seco fora do alcance das crianças.**
4. **Quando parar o soprador de pó para inspeção, manutenção, armazenamento ou substituição de um acessório, desligue o soprador de pó e certifique-se de que todas as peças móveis param completamente, e retire a bateria. Arrefeça o soprador de pó antes de realizar qualquer trabalho no mesmo. Mantenha o soprador de pó com cuidado e limpo.**
5. **Quando transportar a ferramenta, segure na alça da ferramenta. Não segure ou puxe a mangueira. A ferramenta pode sofrer danos e causar ferimentos.**
6. **Arrefeça sempre o soprador de pó antes de guardá-lo.**
7. **Não exponha o soprador de pó à chuva. Guarde o soprador de pó num local interior.**
8. **Não desmonte a ferramenta.**

Segurança elétrica e da bateria

1. **Não elimine a(s) bateria(s) no fogo.** A célula pode explodir. Verifique com os códigos locais as possíveis instruções de eliminação especiais.
2. **Não abra nem mutile a(s) bateria(s).** O eletrólito libertado é corrosivo e pode provocar danos nos olhos ou na pele. Pode ser tóxico se for engolido.
3. **Não carregue a bateria sob chuva ou em locais húmidos.**
4. **Não carregue a bateria ao ar livre.**
5. **Não toque no carregador, incluindo a ficha do carregador e os terminais do carregador, com as mãos molhadas.**
6. **Após remover a bateria da ferramenta ou do carregador, certifique-se de que prende a tampa da bateria à bateria e guarde-a num local seco.**
7. **Não substitua a bateria com as mãos molhadas.**
8. **Se a bateria ficar húmida, drene a água no interior e, em seguida, limpe-a com um pano seco. Seque a bateria completamente num local seco antes de utilizá-la.**
9. **Evite ambientes perigosos. Não utilize a ferramenta em locais húmidos ou molhados, nem a exponha à chuva.** A água que entra na ferramenta aumenta o risco de choque elétrico.

Assistência

1. **A ferramenta elétrica deve receber assistência por parte de pessoal qualificado que utilize apenas peças de substituição idênticas.** Isto garantirá que a segurança da ferramenta elétrica é mantida.
2. **Nunca repare conjuntos de baterias danificados.** A reparação de conjuntos de baterias apenas deve ser realizada pelo fabricante ou por prestadores de serviços autorizados.

GUARDE ESTAS INSTRUÇÕES.

AVISO: NÃO permita que o conforto ou a familiaridade com o produto (adquirido com o uso repetido) substitua a adesão estrita às regras de segurança da ferramenta.

A MÁ INTERPRETAÇÃO ou o não seguimento das regras de segurança estabelecidas neste manual de instruções pode causar danos pessoais graves.

Instruções de segurança importantes para a bateria

1. **Antes de utilizar a bateria, leia todas as instruções e etiquetas de precaução no (1) carregador de bateria (2) bateria e (3) produto que utiliza a bateria.**
2. **Não desmonte ou manipule a bateria.** Pode resultar num incêndio, em calor excessivo ou numa explosão.
3. **Se o tempo de funcionamento se tornar excessivamente curto, pare o funcionamento imediatamente. Pode resultar em sobreaquecimento, possíveis queimaduras e mesmo explosão.**
4. **Se entrar eletrólito nos seus olhos, lave-os com água e consulte imediatamente um médico. Pode resultar em perda de visão.**

5. **Não coloque a bateria em curto-circuito:**
 - (1) Não toque nos terminais com qualquer material condutor.
 - (2) Evite guardar a bateria juntamente com outros objetos metálicos tais como pregos, moedas, etc.
 - (3) Não exponha a bateria à água ou chuva. Um curto-circuito pode ocasionar um enorme fluxo de corrente, sobreaquecimento, possíveis queimaduras e mesmo estragar-se.
6. Não guarde nem utilize a ferramenta e a bateria em locais onde a temperatura pode atingir ou exceder 50 °C.
7. Não queime a bateria mesmo que esteja estragada ou completamente gasta. A bateria pode explodir no fogo.
8. Não preegue, corte, esmague, atire, deixe cair a bateria, nem bata a bateria contra um objeto rijo. Esta conduta pode resultar num incêndio, em calor excessivo ou numa explosão.
9. Não utilize uma bateria danificada.
10. **As baterias de íões de lítio contidas na ferramenta são sujeitas aos requisitos da DGL (Dangerous Goods Legislation - Legislação de bens perigosos).**

Para o transporte comercial, por exemplo, por terceiros ou agentes de expedição, têm de ser observados os requisitos referentes à embalagem e etiquetagem.

Para preparação do artigo a ser expedido, é necessário consultar um perito em materiais perigosos. Tenha ainda em conta a possibilidade de existirem regulamentos nacionais mais detalhados.

Coloque fita-cola ou tape os contactos abertos e embale a bateria de tal forma que não possa mover-se dentro da embalagem.
11. **Quando eliminar a bateria, remova-a da ferramenta e elimine-a num local seguro. Siga os regulamentos locais relacionados com a eliminação de baterias.**
12. **Utilize as baterias apenas com os produtos especificados pela Makita.** Instalar as baterias em produtos não-conformes poderá resultar num incêndio, calor excessivo, explosão ou fuga de eletrólito.
13. **Se a ferramenta não for utilizada durante um período de tempo prolongado, a bateria deve ser removida da ferramenta.**
14. **Durante e após a utilização, a bateria pode aquecer, o que pode provocar queimaduras ou queimaduras a baixa temperatura. Preste atenção ao manuseamento de baterias quentes.**
15. **Não toque no terminal da ferramenta imediatamente após a utilização, pois pode ficar suficientemente quente para provocar queimaduras.**
16. **Não permita a adesão de aparas, pó ou sujidade nos terminais, nos orifícios e nas ranhuras da bateria.** Poderá fazer com que a ferramenta ou a bateria aqueça, incendeie, rebente e avarie, resultando em queimaduras ou ferimentos corporais.
17. **A menos que a ferramenta suporte a utilização perto de linhas elétricas de alta tensão, não utilize a bateria perto de linhas elétricas de alta tensão.** Pode resultar no mau funcionamento ou na avaria da ferramenta ou bateria.

18. Mantenha a bateria afastada das crianças.

GUARDE ESTAS INSTRUÇÕES.

⚠PRECAUÇÃO: Utilize apenas baterias genuínas da Makita. A utilização de baterias não genuínas da Makita ou de baterias que foram alteradas, pode resultar no rebentamento da bateria provocando incêndios, ferimentos pessoais e danos. Além disso, anulará da garantia da Makita no que se refere à ferramenta e ao carregador Makita.

Conselhos para manter a máxima vida útil da bateria

1. Carregue a bateria antes que esteja completamente descarregada. Pare sempre o funcionamento da ferramenta e carregue a bateria quando notar menos poder na ferramenta.
2. Nunca carregue uma bateria completamente carregada. Carregamento excessivo diminui a vida útil da bateria.
3. Carregue a bateria à temperatura ambiente de 10 °C – 40 °C. Deixe que uma bateria quente arrefeça antes de a carregar.
4. Quando não utilizar a bateria, remova-a da ferramenta ou do carregador.
5. Carregue a bateria se não a utilizar durante um longo período de tempo (mais de seis meses).

MONTAGEM

⚠PRECAUÇÃO: Certifique-se sempre de que a ferramenta está desligada e que a bateria foi removida antes de executar qualquer trabalho na ferramenta.

Instalar o bocal

Alinhe as projeções de guia num bocal com as ranhuras de bloqueio na manga de bloqueio da ferramenta e, em seguida, empurre o bocal firmemente para a manga de bloqueio até bloquear na devida posição com um clique. Tendo instalado o bocal, tente puxá-lo para trás para garantir que está firmemente fixado na devida posição.

► Fig.1: 1. Projeções de guia 2. Ranhuras de bloqueio 3. Manga de bloqueio

OBSERVAÇÃO: Certifique-se de que o bocal foi instalado corretamente na ferramenta, de modo que as projeções de guia no bocal encaixem perfeitamente nas ranhuras de bloqueio na manga de bloqueio.

► Fig.2: 1. Superfícies polidas 2. Manga de bloqueio

NOTA: Enquanto as superfícies polidas da extremidade do bocal permanecerem visíveis fora da manga de bloqueio, o bocal está a ser colocado indevidamente. Volte a montar o bocal numa posição correta, de modo que as superfícies polidas da extremidade do bocal fiquem invisíveis sob a manga de bloqueio.

Remover o bocal

Segure a extremidade do bocal e rode-a numa direção indicada pelas setas na extremidade do bocal para soltar o bloqueio. Separe o bocal da manga de bloqueio após ficar desbloqueado.

► **Fig.3:** 1. Extremidade do bocal 2. Manga de bloqueio

OBSERVAÇÃO: A sujidade e a poeira que aderem à superfície poderão dificultar a remoção do bocal da ferramenta. Nesse caso, deslize e segure primeiro a manga de bloqueio na direção da caixa do motor e, em seguida, rode a extremidade do bocal para soltar o bloqueio.

PRECAUÇÃO: Tenha cuidado para não prender as mãos entre a extremidade traseira da manga de bloqueio e a caixa do motor enquanto remove o bocal. A manga de bloqueio desliza novamente em direção à caixa do motor quando o bocal é solto do bloqueio.

► **Fig.4:** 1. Manga de bloqueio 2. Caixa do motor

Remover e instalar a tampa de pó

1. Rode a tampa de pó na entrada de sucção na parte traseira da caixa para a esquerda para retirar a tampa de pó da caixa. Duas patilhas de bloqueio na tampa de pó podem ser desengatadas alinhando-as com as ranhuras de guia na caixa.

► **Fig.5:** 1. Tampa de pó 2. Patilhas de bloqueio 3. Entrada de sucção 4. Ranhuras de guia

2. Volte a montar a tampa de pó na entrada de sucção, alinhando as duas patilhas de bloqueio na tampa de pó com as ranhuras de guia na caixa. Em seguida, rode a tampa de pó para a direita para fixá-la no lugar.

► **Fig.6:** 1. Tampa de pó 2. Patilhas de bloqueio 3. Entrada de sucção 4. Ranhuras de guia

Instalar e remover bocais compridos

Acessório opcional

Um conjunto de bocais compridos ajudam a limpar o pó de orifícios pequenos e pontos estreitos. Os comprimentos de bocais podem ser dispostos de acordo com os seus requisitos.

► **Fig.7:** 1. Bocal 13 2. Bocal comprido R 3. Bocal comprido F

1. Insira o bocal comprido R através do orifício de ar do bocal 13 de trás para a frente. Passe-o através deste até que o bocal 13 fique fixo no lugar na extremidade traseira do bocal comprido R.

► **Fig.8:** 1. Bocal 13 2. Bocal comprido R

2. Coloque o bocal comprido F sobre a extremidade dianteira do bocal comprido R. Aparafuse manualmente o bocal comprido F até sentir que está sensivelmente apertado e, em seguida, reaperte-o até estar fixo com um clique.

► **Fig.9:** 1. Bocal comprido F 2. Bocal comprido R

3. Alinhe as projeções de guia no bocal 13 com as ranhuras de bloqueio na manga de bloqueio da ferramenta e, em seguida, empurre o bocal 13 firmemente para a manga de bloqueio até bloquear na devida posição com um clique.

► **Fig.10:** 1. Projeção de guia 2. Ranhura de bloqueio 3. Manga de bloqueio 4. Bocal 13 5. Bocal comprido R 6. Bocal comprido F

NOTA: Utilize o bocal comprido R apenas para ter um alcance operacional mais curto. Utilize os bocais compridos R e F para permitir um alcance operacional mais amplo.

4. Para remover os bocais compridos, desprenda o bocal 13 da manga de bloqueio da ferramenta e, em seguida, desmonte os bocais compridos.

Instalar e remover bocais e acessórios deflacionados

Acessório opcional

OBSERVAÇÃO: Certifique-se sempre de instalar e desinstalar bocais e acessórios deflacionados apenas enquanto a mangueira completa com orifício de ventilação estiver desligada da ferramenta. O manuseamento da mangueira completa com orifício de ventilação montada na ferramenta poderá fazer com que a ferramenta fique instável resultando na sua queda.

1. Alinhe as projeções de guia no bocal da válvula de aperto com as ranhuras de bloqueio na manga de bloqueio da mangueira completa com orifício de ventilação e, em seguida, empurre o bocal da válvula de aperto firmemente para a manga de bloqueio até bloquear na devida posição com um clique.

► **Fig.11:** 1. Bocal da válvula de aperto 2. Projeções de guia 3. Ranhuras de bloqueio 4. Manga de bloqueio 5. Mangueira completa com orifício de ventilação

Acessórios de borracha opcionais

Os acessórios de borracha opcionais têm de ser colocados sobre o bocal. Tenha cuidado para não instalar acessórios de borracha diretamente na mangueira completa com orifício de ventilação.

i Alinhe as projeções de guia no bocal 13 com as ranhuras de bloqueio na manga de bloqueio da mangueira completa com orifício de ventilação e, em seguida, empurre o bocal firmemente para a manga de bloqueio até bloquear na devida posição com um clique.

ii Coloque um acessório de borracha sobre a cabeça do bocal empurrando-o e aparafusando-o manualmente no devido lugar.

► **Fig.12:** 1. Acessórios de borracha 2. Bocal 13 3. Mangueira completa com orifício de ventilação

OBSERVAÇÃO: Certifique-se de que o bocal foi instalado corretamente na mangueira completa com orifício de ventilação, de modo que as projeções de guia no bocal encaixem perfeitamente nas ranhuras de bloqueio na manga de bloqueio.

NOTA: Enquanto as superfícies polidas da extremidade do bocal permanecerem visíveis fora da manga de bloqueio, o bocal está a ser colocado indevidamente.

Volte a montar o bocal numa posição correta, de modo que as superfícies polidas da extremidade do bocal fiquem invisíveis sob a manga de bloqueio.

► **Fig.13:** 1. Superfícies polidas 2. Manga de bloqueio

2. Rode a tampa de pó na entrada de sucção na parte traseira da caixa para a esquerda para retirar a tampa de pó da caixa. Duas patilhas de bloqueio na tampa de pó podem ser desengatadas alinhando-as com as ranhuras de guia na caixa.

► **Fig.14:** 1. Tampa de pó 2. Patilhas de bloqueio 3. Entrada de sucção 4. Ranhuras de guia

3. Instale a extremidade da mangueira completa com orifício de ventilação na entrada de sucção, alinhando as duas patilhas de bloqueio na mangueira completa com orifício de ventilação com as ranhuras de guia na caixa. Em seguida, segure e rode as bainhas traseiras da mangueira completa com orifício de ventilação para a direita para fixá-la na devida posição.

► **Fig.15:** 1. Mangueira completa com orifício de ventilação 2. Bainhas traseiras 3. Entrada de sucção 4. Patilhas de bloqueio 5. Ranhuras de guia

4. Para remover o bocal e os acessórios deflacionados, siga os passos de instalação na ordem inversa.

OBSERVAÇÃO: Segure e rode sempre as bainhas traseiras da mangueira completa com orifício de ventilação para instalar e desinstalar a mangueira completa com orifício de ventilação na devida posição.

Instalar o filtro opcional

Acessório opcional

Um filtro de elevado desempenho opcional (Filtro C) está disponível para limitar a entrada de pó no motor sob condições de trabalho poeirentas.

1. Rode a tampa de pó na entrada de sucção na parte traseira da caixa para a esquerda para retirar a tampa de pó da caixa. Duas patilhas de bloqueio na tampa de pó podem ser desengatadas alinhando-as com as ranhuras de guia na caixa.

► **Fig.16:** 1. Tampa de pó 2. Patilhas de bloqueio 3. Entrada de sucção 4. Ranhuras de guia

2. Substitua um filtro de elevado desempenho opcional na entrada de sucção, alinhando as duas patilhas de bloqueio no filtro opcional com as ranhuras de guia na caixa. Em seguida, rode o filtro opcional para a direita para fixá-lo no lugar.

► **Fig.17:** 1. Filtro de elevado desempenho opcional 2. Patilhas de bloqueio 3. Entrada de sucção 4. Ranhuras de guia

OBSERVAÇÃO: Um filtro de elevado desempenho opcional (Filtro C) pode ser reutilizado diversas vezes limpando-o. Limpe o pó do filtro regularmente, pois um filtro entupido poderá bloquear o fluxo de ar e causar uma operação menos eficiente. Lave ocasionalmente o filtro em água, enxágue-o e deixe-o secar bem à sombra antes de usar.

OBSERVAÇÃO: Não limpe, esfregue ou raspe mal um filtro de elevado desempenho opcional (Filtro C). Certifique-se de que sacode ou sopra pó do filtro com cuidado.

DESCRIÇÃO FUNCIONAL

⚠PRECAUÇÃO: Certifique-se sempre de que a ferramenta está desligada e a bateria foi retirada antes de regular ou verificar qualquer função na ferramenta.

Instalação ou remoção da bateria

⚠PRECAUÇÃO: Desligue sempre a ferramenta antes de colocar ou retirar a bateria.

⚠PRECAUÇÃO: Segure firmemente a ferramenta e a bateria quando instalar ou remover a bateria. Se não segurar firmemente a ferramenta e a bateria pode fazer com que escorreguem das suas mãos resultando em danos na ferramenta e na bateria e ferimentos pessoais.

► **Fig.18:** 1. Indicador vermelho 2. Botão 3. Bateria

Para retirar a bateria, deslize-a para fora da ferramenta enquanto desliza o botão na frente da bateria.

Para instalar a bateria, alinhe a lingueta na bateria com a ranhura na caixa e deslize-a para a posição correta. Insira-a por completo até bloquear na posição correta com um pequeno clique. Se conseguir ver o indicador vermelho conforme apresentado na figura, não está completamente bloqueada.

























⚠PRECAUÇÃO: Instale sempre a bateria até ao fim, até deixar de ver o indicador vermelho. Caso contrário, a bateria poderá cair da ferramenta acidentalmente e provocar ferimentos em si mesmo ou em alguém próximo.

⚠PRECAUÇÃO: Não instale a bateria à força. Se a bateria não deslizar facilmente é porque não foi colocada corretamente.

Indicação da capacidade restante da bateria

Prima o botão de verificação na bateria para indicar a capacidade restante da bateria. As luzes indicadoras acendem durante alguns segundos.

► **Fig.19:** 1. Luzes indicadoras 2. Botão de verificação

Luzes indicadoras			Capacidade restante
 Aceso	 Apagado	 A piscar	
			75% a 100%
			50% a 75%
			25% a 50%
			0% a 25%
			Carregar a bateria.
			A bateria pode estar avariada.
			

NOTA: Dependendo das condições de utilização e da temperatura ambiente, a indicação pode ser ligeiramente diferente da capacidade real.

NOTA: A primeira luz indicadora (extremo esquerdo) pisca quando o sistema de proteção da bateria funciona.

Sistema de proteção da ferramenta/bateria

A ferramenta está equipada com um sistema de proteção da ferramenta/bateria. Este sistema corta automaticamente a corrente para o motor para aumentar a vida da ferramenta e da bateria. A ferramenta para automaticamente durante o funcionamento se a ferramenta ou bateria for colocada mediante uma das seguintes condições:

Proteção contra sobrecarga

Quando a ferramenta/bateria estiver a operar de uma forma que cause a absorção anormal de corrente elétrica, a ferramenta para automaticamente. Nesta situação, desligue a ferramenta e pare a aplicação que causou a sobrecarga da ferramenta. De seguida, ligue a ferramenta para reiniciar.

Proteção contra sobreaquecimento

Quando a ferramenta/bateria está sobreaquecida, a ferramenta para automaticamente. Nesta situação, deixe a ferramenta arrefecer antes de ligar novamente a ferramenta.

Proteção contra descarga excessiva

Quando a capacidade da bateria não for suficiente, a ferramenta para automaticamente e a lâmpada pisca. Neste caso, remova a bateria da ferramenta e carregue-a.

Proteções contra outras causas

O sistema de proteção foi também concebido para outras causas que possam danificar a ferramenta e permite à ferramenta parar automaticamente. Tome todas as medidas que se seguem para eliminar as causas quando a ferramenta tiver parado ou interrompido temporariamente a operação.

1. Desligue a ferramenta e, em seguida, volte a ligá-la para reiniciar.
2. Carregue a(s) bateria(s) ou substitua-a(s) por bateria(s) recarregada(s).
3. Deixe a ferramenta e a(s) bateria(s) arrefecerem.

Se não for possível constatar qualquer melhoria através do restauro do sistema de proteção, contacte o centro de assistência Makita local.

Ação do interruptor

⚠PRECAUÇÃO: Antes de colocar a bateria na ferramenta, verifique sempre se o gatilho do interruptor funciona corretamente e volta para a posição “OFF” quando libertado.

⚠PRECAUÇÃO: O interruptor pode ser bloqueado na posição de ligado para maior conforto do operador durante a utilização prolongada. Use de precaução enquanto bloqueia a ferramenta na posição LIGADO.

⚠PRECAUÇÃO: Não instale a bateria com o botão de bloqueio engatado.

⚠PRECAUÇÃO: Quando não operar a ferramenta, prima o botão de bloqueio do gatilho do lado no qual uma marca de bloqueio (🔒) é indicada para bloquear o gatilho do interruptor na posição DESLIGADO.

Botão de bloqueio do gatilho

Para evitar que o gatilho do interruptor seja puxado acidentalmente, é fornecido o botão de bloqueio do gatilho. Para efetuar o arranque da ferramenta, prima o botão de bloqueio do gatilho do lado no qual uma marca de desbloqueio (🔓) é indicada. Para bloquear a ferramenta, prima o botão de bloqueio do gatilho do lado no qual uma marca de bloqueio (🔒) é indicada. Certifique-se de que regula o botão de bloqueio do gatilho novamente para uma posição de bloqueio após cada utilização.

- **Fig.20:** 1. Gatilho do interruptor 2. Botão de bloqueio do gatilho 3. Marca de desbloqueio 4. Marca de bloqueio

⚠OBSERVAÇÃO: Não puxe o gatilho do interruptor com força sem soltar o botão de bloqueio do gatilho. Tal pode provocar a quebra do interruptor.

Gatilho do interruptor

O volume de ar pode ser controlado ao apertar o gatilho do interruptor. O volume de ar cresce ao aumentar a pressão no gatilho do interruptor. Solte o gatilho do interruptor para parar.

- **Fig.21:** 1. Gatilho do interruptor

Botão de bloqueio

Para uma operação contínua, prima o botão de bloqueio enquanto puxa o gatilho do interruptor e, depois, solte o gatilho do interruptor. Para cancelar o funcionamento bloqueado, puxe o gatilho do interruptor até ao fim e, em seguida, solte-o.

- **Fig.22:** 1. Gatilho do interruptor 2. Botão de bloqueio

Ajustar o volume de ar

O volume de ar pode ser alterado em quatro modos, ou seja, 4 (Máx), 3 (Alto), 2 (Médio) e 1 (Baixo), dependendo da aplicação e da carga de trabalho.

Prima o botão de ajuste do volume de ar para mudar o modo na sequência seguinte. O modo muda sempre que pressionar o botão.

- **Fig.23:** 1. Volume baixo de ar 2. Volume médio de ar 3. Volume alto de ar 4. Volume máx. de ar 5. Botão de ajuste do volume de ar

Tabela de definições do volume de ar

Modo de volume de ar	Volume máximo de ar
4: Máx.	1,1 m ³ /min
3: Alta	1,0 m ³ /min
2: Média	0,8 m ³ /min
1: Baixa	0,6 m ³ /min

* Os volumes máximos de ar são medidos sem bocais.

NOTA: A ferramenta está regulada no modo de volume alto de ar por predefinição.

NOTA: O modo de volume de ar pode ser alterado antes de ligar a ferramenta.

NOTA: A ferramenta inicia a operação com as definições do último modo de volume de ar utilizado.

Acender a luz

PRECAUÇÃO: Não olhe para a luz ou para a fonte de iluminação diretamente.

Para ligar a lâmpada, efetue um dos seguintes passos.

- Puxe o gatilho do interruptor para acender a lâmpada. A lâmpada continua acesa enquanto o gatilho do interruptor estiver a ser puxado. A lâmpada apaga-se, aproximadamente, 10 segundos depois de parar a operação.
- Pressione o botão de ajuste do volume de ar. A lâmpada apaga-se em, aproximadamente, 10 segundos.

NOTA: Quando a restante capacidade da bateria ficar fraca, a lâmpada começa a piscar. O momento em que a lâmpada começa a piscar depende da temperatura no local de trabalho e das condições da bateria.

► **Fig.24:** 1. Gatilho do interruptor 2. Botão de ajuste do volume de ar 3. Lâmpada

Orifício para pendurar

PRECAUÇÃO: Antes de pendurar a ferramenta, certifique-se sempre de que o orifício para pendurar não está danificado.

PRECAUÇÃO: Utilize as peças para pendurar/de montagem apenas para as suas finalidades previstas. A utilização para finalidades não previstas pode causar um acidente ou ferimentos pessoais.

PRECAUÇÃO: A carga de suporte nominal para as prateleiras e os suportes das suas ferramentas tem de ser constatada previamente. Não coloque a ferramenta caso esta exceda a carga de suporte nas prateleiras e suportes.

PRECAUÇÃO: Certifique-se de que o orifício para pendurar está firmemente enganchado antes de soltá-lo.

Utilize o orifício para pendurar na parte superior traseira da caixa para pendurar a ferramenta num gancho de prateleiras e suportes.

► **Fig.25:** 1. Orifício para pendurar 2. Gancho

Instalar o gancho

Acessório opcional

AVISO: Utilize as peças de suspensão/montagem exclusivamente para as respetivas finalidades, por exemplo, pendurar a ferramenta num cinto de ferramentas entre trabalhos ou intervalos de trabalho.

AVISO: Tenha cuidado para não sobrecarregar o gancho, pois a força excessiva ou sobrecarga irregular poderão causar danos na ferramenta, resultando em ferimentos corporais.

PRECAUÇÃO: Quando instalar o gancho, fixe-o sempre firmemente com o parafuso. Caso contrário, o gancho sai da ferramenta, resultando em lesão física.

PRECAUÇÃO: Certifique-se de que pendura a ferramenta em segurança antes de soltá-la. Enganchar de forma insuficiente ou desequilibrada poderá causar quedas e poderá ferir-se.

► **Fig.26:** 1. Ranhura 2. Gancho 3. Parafuso

O gancho é conveniente para pendurar temporariamente a ferramenta. Pode ser instalado em qualquer um dos lados da ferramenta. Para instalar o gancho, coloque-o na ranhura no corpo da ferramenta em qualquer um dos lados e prenda-o com dois parafusos. Para o retirar, solte os parafusos e retire-o.

OPERAÇÃO

PRECAUÇÃO: Não aponte o bocal para pessoas nas proximidades durante o funcionamento.

OBSERVAÇÃO: Não bloqueie a entrada de sucção e/ou a saída do soprador durante o funcionamento.

Sopro na utilização geral

Bocais recomendados

— Bocal 13

Limpe as suas superfícies de trabalho e os pisos, soprando o pó, sujidade, detritos, desperdícios ou resíduos em geral.

Direcione o bocal na direção de superfícies a uma distância adequada e balance-o para soprar completamente.

► **Fig.27**

PRECAUÇÃO: Nunca sobre resíduos na direção dos espetadores ou animais.

PRECAUÇÃO: Utilize equipamento de proteção pessoal, tal como uma máscara antipoeira e óculos de proteção.

OBSERVAÇÃO: Remova bloqueios nas superfícies antes da operação de sopro.

Soprar em espaços confinados

Bocais recomendados

— Bocal 3

Sopre para espaços confinados, cantos e espaços junto às paredes para remover poeira.

Aposte o bocal diretamente para espaços a uma distância razoável e aperte o gatilho do interruptor para controlar o volume de ar soprado.

► Fig.28

► Fig.29

PRECAUÇÃO: Mantenha o bocal afastado a uma distância razoável de locais soprados para evitar soprar pó para o ar.

PRECAUÇÃO: Utilize equipamento de proteção pessoal, tal como uma máscara antipoeira e óculos de proteção.

OBSERVAÇÃO: Evite bloquear os orifícios de ventilação de ar em redor da saída do soprador. Caso contrário, poderá causar ruído e vibrações súbitas e poderá eventualmente afetar o desempenho da ferramenta.

► Fig.30: 1. Orifícios de ventilação de ar 2. Saída do soprador

Remoção de pó do filtro de ar

Bocais recomendados

— Bocal 7

Remova o pó das superfícies do filtro soprando ar através de um lado do filtro para o outro.

Direcione o bocal nas superfícies do filtro a uma distância curta e balance-o de um lado ao outro para soprar o pó das superfícies.

► Fig.31

PRECAUÇÃO: Utilize equipamento de proteção pessoal, tal como uma máscara antipoeira e óculos de proteção.

NOTA: Aposte o bocal num ângulo de acordo com os contornos do filtro, de modo que o pó colado possa ser facilmente removido.

Soprar uma área ampla e aberta

Bocais recomendados

— Bocal de intervalo amplo

Sopre ar sobre sujidade e líquido em superfícies abertas amplas, tais como a área de trabalho e o piso, utilizando o bocal de cinco orifícios com alcance de sopro de 120 graus.

Direcione o bocal sobre uma área ampla a uma determinada distância e balance-o para trás e para a frente de um lado ao outro para soprar amplamente.

► Fig.32

PRECAUÇÃO: Utilize equipamento de proteção pessoal, tal como uma máscara antipoeira e óculos de proteção.

Inflar infláveis de plástico

Bocais recomendados

— Bocal da válvula de aperto

— Bocal 13

Volume de ar inflável com bateria completamente carregada BL4025 sem recarregá-la

Modo de volume de ar	Volume de ar inflável (Com bocal da válvula de aperto)	Número de bolas de praia de plástico de ø61 cm equivalente em volume de ar (Com bocal da válvula de aperto)
4: Máx.	8,9 m ³	75
3: Alta	9,5 m ³	80
2: Média	13,0 m ³	110
1: Baixa	21,3 m ³	180

NOTA: A pressão máxima de ar de saída desta ferramenta é 20,6 kPa.

(Com bocal 13)

Infla brinquedos de praia, almofadas e infláveis de plástico pequenos similares com o bocal da válvula de aperto. Infla piscinas de jardim, colchões de ar e infláveis de plástico grandes similares com o bocal 13.

Insira o bocal numa entrada de ar num item inflável e puxe o gatilho do interruptor para começar a inflar. Solte lentamente o gatilho do interruptor para reduzir o volume de ar à medida que o item inflável se aproxima de inflar completamente. Remova o bocal da entrada de ar após interromper o fluxo de ar e, em seguida, feche a entrada de ar.

► Fig.33

► Fig.34

PRECAUÇÃO: Tenha sempre cuidado para não inflar excessivamente infláveis durante a operação. Caso contrário, poderá rebentar os infláveis, causando eventualmente danos na ferramenta e ferimentos corporais.

PRECAUÇÃO: Nunca deixe a ferramenta sem supervisão quando o bocal estiver preso a infláveis ou durante o funcionamento.

PRECAUÇÃO: Tenha cuidado porque a corrente de ar aquecido poderá fluir através do orifício de ventilação de ar na passagem estreita do bocal da válvula de aperto devido à circulação de ar.

NOTA: Certifique-se de que insere o bocal da válvula de aperto completamente através da entrada de ar, de modo que a cabeça do bocal sirva para abrir a válvula de aba no interior da entrada de ar.

NOTA: Para um item inflável com uma abertura de entrada de ar pequena, insira a ponta estreita do bocal da válvula de aperto na entrada de ar até que a passagem estreita da cabeça do bocal toque na borda da entrada de ar.

NOTA: Para um item inflável com uma abertura de entrada de ar grande, insira a cabeça do bocal da válvula de aperto completamente na entrada de ar para abrir a válvula de aleta no interior da entrada de ar.

- **Fig.35:** 1. Válvula de aleta 2. Abertura de entrada de ar pequena 3. Abertura de entrada de ar grande 4. Passagem estreita 5. Orifício de ventilação de ar

NOTA: Se uma entrada de ar num item inflável for relativamente mais pequena do que a cabeça do bocal da válvula de aperto, aperte e alargue a entrada de ar manualmente e, em seguida, torça e segure a cabeça do bocal na entrada de ar.

Soprar em orifícios e pontos estreitos

Acessório opcional

Bocais recomendados

— Conjunto de bocais compridos

Limpe o pó de orifícios pequenos e pontos estreitos. Os comprimentos de bocais podem ser dispostos de acordo com os seus requisitos.

Monte os bocais compridos R e F em conjunto para permitir um alcance operacional mais comprido, por exemplo, limpar orifícios de fixação aos seus pés.

► Fig.36

Utilize o bocal comprido R apenas para ter um alcance operacional mais curto, por exemplo, limpar pontos na parede.

► Fig.37

⚠PRECAUÇÃO: Utilize equipamento de proteção pessoal, tal como uma máscara antipoeira e óculos de proteção.

Soprar em espaços estreitos

Acessório opcional

Bocais recomendados

— Bocal flexível 6

Sobre o pó fora de quaisquer pontos de difícil acesso. Altamente eficaz para a limpeza do motor, remoção de pó dentro do carro, soprar pó da caixa do computador.

Aponte o bocal num ângulo a uma distância próxima e sobre para trás e para a frente para limpar pó persistente. Altere os ângulos do bocal à medida que sopra para ajudar a soprar alguns dos pedaços mais duros de detritos e pó.

► Fig.38

⚠PRECAUÇÃO: Utilize equipamento de proteção pessoal, tal como uma máscara antipoeira e óculos de proteção.

OBSERVAÇÃO: Evite bloquear os orifícios de ventilação de ar em redor da extremidade da mangueira flexível. Caso contrário, poderá causar ruído e vibrações súbitas e poderá eventualmente afetar o desempenho da ferramenta.

► Fig.39: 1. Orifícios de ventilação de ar

Deflacionar infláveis de plástico

Acessório opcional

OBSERVAÇÃO: Evite deflacionar itens infláveis em condições húmidas e poeirentas, uma vez que água, pó e substâncias externas similares nas superfícies podem alcançar o motor, causando danos na ferramenta. Seque e limpe infláveis profundamente antes de realizar a operação de deflacionar.

OBSERVAÇÃO: Nunca deixe a ferramenta sem supervisão enquanto deflaciona infláveis. Colocar o motor a funcionar continuamente após concluir a deflação poderá causar sobreaquecimento.

Bocais e acessórios recomendados

- Mangueira completa com orifício de ventilação
- Bocal da válvula de aperto
- Acessório de borracha 20 - 30
- Acessório de borracha 65

Deflacione itens infláveis com bocais adequados de acordo com as suas preferências e aplicações.

1. Coloque um bocal ou acessório de borracha na mangueira completa com orifício de ventilação.
2. Substitua a tampa de pó na entrada de sucção da ferramenta pela mangueira completa com orifício de ventilação.
3. Insira o bocal na válvula de ar ou coloque o acessório sobre a válvula de ar em itens infláveis e puxe o gatilho do interruptor para começar a deflacionar.
4. Solte lentamente o gatilho do interruptor para reduzir o volume de sucção à medida que um item inflável se aproxima de deflacionar completamente.
5. Remova o bocal ou acessório da válvula de ar após interromper o fluxo de ar e, em seguida, feche a válvula de ar.

Com bocal da válvula de aperto

► Fig.40

Com acessório de borracha 20 - 30

► Fig.41

Com acessório de borracha 65

► Fig.42

MANUTENÇÃO

⚠PRECAUÇÃO: Certifique-se sempre de que a ferramenta se encontra desligada e de que a bateria foi retirada antes de executar qualquer inspeção ou manutenção.

Para manter a SEGURANÇA e a FIABILIDADE do produto, as reparações e qualquer outra manutenção ou ajuste devem ser levados a cabo pelos centros de assistência Makita autorizados ou pelos centros de assistência de fábrica, utilizando sempre peças de substituição Makita.

OBSERVAÇÃO: Nunca utilize gasolina, benzina, diluente, álcool ou produtos semelhantes. Pode ocorrer a descoloração, deformação ou rachaduras.

Limpeza

Limpar o corpo

Limpe o corpo da sua ferramenta com um pano seco ou humedecido em água e sabão em intervalos regulares.

Limpar bocais

Limpe entupimentos ou pó que bloqueiem as aberturas de bocais antes e após cada utilização.

Remover e instalar o filtro

⚠ PRECAUÇÃO: Após limpar o filtro, certifique-se de que volta a montá-lo na posição correta.

Limpe o filtro em intervalos regulares, uma vez que um filtro obstruído pode dar origem a um fraco desempenho de sucção.

1. Rode a tampa de pó na entrada de sucção na parte traseira da caixa para a esquerda para retirar a tampa de pó da caixa. Duas patilhas de bloqueio na tampa de pó podem ser desengatadas alinhando-as com as ranhuras de guia na caixa.

► **Fig.43:** 1. Tampa de pó 2. Patilhas de bloqueio 3. Entrada de sucção 4. Ranhuras de guia

2. Retire o filtro de esponja circular B (preto e cinzento) da entrada de sucção.

► **Fig.44:** 1. Filtro de esponja circular B (preto e cinzento)

Não remova o filtro de esponja A (amarelo) colocado mais para dentro da entrada de sucção, uma vez que necessita de ser posicionado para proteger o motor de quaisquer danos.

► **Fig.45:** 1. Filtro de esponja A (amarelo)

3. Limpe e sacuda o pó do filtro de esponja circular B manualmente. Lave ocasionalmente o filtro em água, enxágue-o e deixe-o secar bem à sombra antes de usar.

► **Fig.46**

► **Fig.47**

OBSERVAÇÃO: Tendo lavado em água, seque o filtro de esponja circular B antes de instalá-lo. Um filtro mal seco poderá diminuir a vida útil do motor.

OBSERVAÇÃO: Nunca lave os filtros numa máquina de lavar roupa.

OBSERVAÇÃO: Não esfregue ou arranhe os filtros com objetos duros, tais como uma escova.

NOTA: Os filtros sofrem desgaste com o tempo. Recomenda-se ter algumas peças sobresselentes para estes.

4. Ajuste o filtro de esponja circular B novamente sobre a entrada de sucção.

► **Fig.48:** 1. Filtro de esponja circular B

5. Volte a montar a tampa de pó na entrada de sucção, alinhando as duas patilhas de bloqueio na tampa de pó com as ranhuras de guia na caixa. Em seguida, rode a tampa de pó para a direita para fixá-la no lugar.

► **Fig.49:** 1. Tampa de pó 2. Patilhas de bloqueio 3. Entrada de sucção 4. Ranhuras de guia

RESOLUÇÃO DE PROBLEMAS

Antes de pedir uma reparação, realize primeiro a sua própria inspeção. Se encontrar um problema que não esteja explicado no manual, não tente desmontar a máquina. Em vez disso, peça as reparações nos centros de assistência autorizados da Makita, usando sempre peças de substituição da Makita.

Estado da anomalia	Causa provável (avaria)	Correção
O motor não funciona.	A bateria não está instalada.	Instale a bateria.
	Problema com a bateria (baixa tensão)	Recarregue a bateria. Se o carregamento não for eficaz, substitua a bateria.
	O sistema de acionamento não funciona corretamente.	Peça a reparação no centro de assistência autorizado local.
O motor para de funcionar após pouco uso.	O nível de carga da bateria está baixo.	Recarregue a bateria. Se o carregamento não for eficaz, substitua a bateria.
	Sobreaquecimento.	Pare de utilizar a ferramenta para que esta arrefeça.
A ferramenta não atinge o volume máximo de ar.	A bateria está mal instalada.	Instale a bateria como descrito neste manual.
	A potência da bateria está a baixar.	Recarregue a bateria. Se o carregamento não for eficaz, substitua a bateria.
	O sistema de acionamento não funciona corretamente.	Peça a reparação no centro de assistência autorizado local.
Vibração anormal: ⇒ Pare a ferramenta imediatamente!	O sistema de acionamento não funciona corretamente.	Peça a reparação no centro de assistência autorizado local.
O motor não consegue parar: ⇒ retire imediatamente a bateria!	Falha de funcionamento elétrica ou eletrónica.	Retire a bateria e peça a reparação no centro de assistência autorizado local.

ACESSÓRIOS OPCIONAIS

⚠️ PRECAUÇÃO: Estes acessórios ou complementos são recomendados para utilização com o produto Makita especificado neste manual. A utilização de quaisquer outros acessórios ou complementos pode representar risco de ferimentos a pessoas. Utilize apenas acessórios ou complementos para os respetivos fins indicados.

Se necessitar de informações adicionais relativas a estes acessórios, solicite-as ao seu centro de assistência Makita.

- Bocal 3
- Bocal 7
- Bocal 13
- Bocal de intervalo amplo
- Bocal da válvula de aperto
- Bocal flexível 6
- Conjunto de bocais compridos
- Mangueira completa com orifício de ventilação
- Acessório de borracha 20 - 30
- Acessório de borracha 65
- Filtro C
- Gancho
- Bateria e carregador genuínos da Makita

NOTA: Alguns itens na lista poderão estar incluídos na embalagem do produto como acessórios padrão. Podem diferir de país para país.

SPECIFIKATIONER

Model:		AS001G
Lufthastighed (gennemsnit) ^{*2*3}		163 m/s
Lufthastighed (maks.) ^{*2*3}		200 m/s
Maksimal luftvolumen ^{*1*2}		1,1 m ³ /min
Maksimal blæsekraft ^{*1*2}	4: Maks.	2,8 N (0,29 kgf)
	3: Høj	2,3 N (0,23 kgf)
	2: Medium	1,7 N (0,17 kgf)
	1: Lav	1,1 N (0,11 kgf)
Kontinuerlig brug ^{*1*2}	4: Maks.	13 min
	3: Høj	17 min
	2: Medium	25 min
	1: Lav	50 min
Maksimalt lufttryk ^{*2*3}		29,7 kPa
Mål (L x B x H) ^{*1*2}		180 mm x 94 mm x 300 mm
Mærkespænding		D.C. 36 V - 40 V maks.
Nettovægt		1,5 - 2,3 kg

^{*1} Uden mundstykker

^{*2} Med batterimodel BL4025

^{*3} Med mundstykke 7

- På grund af vores kontinuerlige forsknings- og udviklingsprogrammer kan hosstående specifikationer blive ændret uden varsel.
- Specifikationer kan variere fra land til land.
- Vægten kan være anderledes afhængigt af tilbehøret, inklusive akkuen. Den letteste og tungeste kombination i henhold til EPTA-procedure 01/2014 er vist i tabellen.





Anvendelig akku og oplader

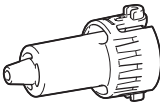
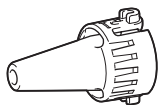
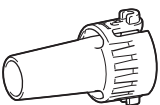

Akku	BL4020* / BL4025* / BL4040* / BL4050F * : Anbefalet batteri
Oplader	DC40RA / DC40RB / DC40RC

- Nogle af de akkuer og opladere, der er angivet ovenfor, er muligvis ikke tilgængelige, afhængigt af hvilket område du bor i.

⚠ ADVARSEL: Brug kun de akkuer og opladere, der er angivet ovenfor. Brug af andre akkuer og opladere kan medføre personskaade og/eller brand.

Gældende mundstykker og tilbehør

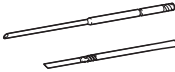
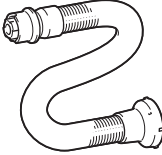
Mundstykker og tilbehør	Anvendelser og formål	Mål
Mundstykke 3 	Blæsning af luft ind i afgrænsede rum, hjørner og rum ved væggene for at støve af.	ø3,0 mm
Mundstykke 7 	Afstøvning af filtre.	ø7,0 mm
Mundstykke 13 	<p>Brug som blæser Rengøring af arbejdsflader og blæsning af støv generelt. Rengøring af ankerhul med valgfrie lange mundstykker. Fungerer som en samling mellem lange mundstykker og maskinens blæserudgang.</p> <p>Brug som luftpumpe Oppumpning af store oppustelige bassiner eller luftmadrasser.</p> <p>Brug som deflator Tømning af store oppustelige bassiner eller luftmadrasser. Fungerer som en samling mellem udluftningsslange komplet og gummitilbehør.</p>	ø13 mm
Mundstykke med bred rækkevidde 	Blæsning af luft over snavs og væske på skrivebordet og vidt åbent område. Blæseområde: 120° med 5 huller	ø6,0 mm * Som et enkelt hul diameter
Mundstykke til klemventil 	Oppumpning/tømning af strandlegetøj, puder og lignende oppustelige plastgenstande. * Tømning af luft kan udføres med valgfri udluftningslange komplet.	ø7,0 mm
Fleksibelt mundstykke 6 	Blæsning af støv ud af alle svært tilgængelige steder, pc'er og lignende enheder.	ø6,0 mm x 800 mm

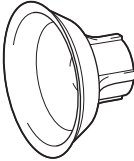
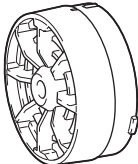
Mundstykker og tilbehør	Anvendelser og formål	Mål
<p>Sæt med lange mundstykker</p> 	<p>Et sæt mundstykker, der er egnet til at blæse støv ud af ankerhuller og smalle steder. Mundstykkelængder kan ændres ved at fastgøre og afmontere to mundstykkehoveder. * Lange mundstykker kan monteres ved hjælp af mundstykke 13 som en samling.</p>	<p>ø8,0 mm</p>
<p>Udluftningsslange komplet</p> 	<p>Tømning af oppustelige genstande med egnede mundstykker i drift.</p>	<p>-</p>
<p>Gummitilbehør 20 - 30</p> 	<p>Mundstykkehoved egnet til at tømme luftmadras, flåde, båd og bassin. * Dette tilbehør skal monteres med udluftningsslangen komplet og mundstykke 13 sammen.</p>	<p>ø20 - 30 mm * Målt som udvendig diameter.</p>
<p>Gummitilbehør 65</p> 	<p>Tilbehør, der er egnet til pakning af tøjet ved at komprimere luften ud af tøjet. * Dette tilbehør skal monteres med udluftningsslangen komplet og mundstykke 13 sammen.</p>	<p>ø65 mm</p>
<p>Filter C</p> 	<p>Tilbehør designet til at reducere støvindtaget i motoren under støvende arbejdsforhold.</p>	<p>-</p>

Symboler

Følgende viser de symboler, der muligvis anvendes til udstyret. Sørg for, at du forstår deres betydning før brugen.



Læs betjeningsvejledningen.



Hold hænderne væk fra roterende dele.



Langt hår kan medføre ulykker, da det kan vikles ind i maskineriet.



Hold omkringstående personer væk.



Bær beskyttelsesbriller og høreværn.



Udsæt ikke for fugt.



Kun for lande inden for EU
På grund af tilstedeværelsen af farlige komponenter i udstyret kan affald af elektrisk og elektronisk udstyr, akkumulatører og batterier have en negativ indvirkning på miljøet og folkesundheden.
Bortskaf ikke elektriske og elektroniske apparater eller batterier sammen med husholdningsaffald!
I overensstemmelse med EF-direktiv om affaldshåndtering af elektrisk og elektronisk udstyr og om akkumulatører og batterier og affaldsakkumulatører og -batterier, og i overensstemmelse med national lovgivning, skal brugt elektrisk udstyr, batterier og akkumulatører opbevares separat og leveres til et separat indsamlingssted for kommunalt affald, der er etableret i henhold til bestemmelserne om miljøbeskyttelse.
Dette er angivet ved symbolet på den krydsede skraldespand, der er placeret på udstyret.

Tilslaget anvendelse

Maskinen er beregnet til blæsning af støv, oppumpning og tømming af oppustelige genstande med udskiftelige mundstykker efter dine præferencer. Egnet til både erhvervmæssig brug og privat brug, f.eks. rengøring af arbejdsområder, afstøvning af filtre og oppumpning af strandlegetøj.

Støj

Det typiske A-vægtede støjniveau bestemt i overensstemmelse med EN62841-1:

Lydtryksniveau (L_{pA}): 79 dB (A)

Usikkerhed (K): 3 dB (A)

Støjniveauet under arbejdet kan overskride 80 dB (A).

BEMÆRK: De(n) angivne støjemissionsværdi(er) er målt i overensstemmelse med en standardtestmetode og kan anvendes til at sammenligne en maskine med en anden.

BEMÆRK: De(n) angivne støjemissionsværdi(er) kan også anvendes i en præliminær eksponeringsvurdering.

⚠ ADVARSEL: Bær høreværn.

⚠ ADVARSEL: Støjemissionen under den faktiske anvendelse af maskinen kan være forskellig fra de(n) angivne værdi(er), afhængigt af den måde hvorpå maskinen anvendes, især den type arbejdsemne der behandles.

⚠ ADVARSEL: Sørg for at identificere de sikkerhedsforskrifter til beskyttelse af operatøren, som er baseret på en vurdering af eksponering under de faktiske brugsforhold (med hensyntagen til alle dele i brugscyklussen, f.eks. de gange, hvor maskinen er slukket, og når den kører i tomgang i tilgift til afbrydertiden).

Vibration

Vibrationens totalværdi (tre-aksial vektorsum) bestemt i overensstemmelse med EN62841-1:
Arbejdstilstand: brug uden belastning
Vibrationsemission (a_h): 2,5 m/s² eller mindre
Usikkerhed (K): 1,5 m/s²

BEMÆRK: De(n) angivne totalværdi(er) for vibration er målt i overensstemmelse med en standardtestmetode og kan anvendes til at sammenligne en maskine med en anden.

BEMÆRK: De(n) angivne totalværdi(er) for vibration kan også anvendes i en præliminær eksponeringsvurdering.

⚠ ADVARSEL: Vibrationsemissionen under den faktiske anvendelse af maskinen kan være forskellig fra de(n) angivne værdi(er), afhængigt af den måde hvorpå maskinen anvendes, især den type arbejdsemne der behandles.

⚠ ADVARSEL: Sørg for at identificere de sikkerhedsforskrifter til beskyttelse af operatøren, som er baseret på en vurdering af eksponering under de faktiske brugsforhold (med hensyntagen til alle dele i brugscyklussen, f.eks. de gange, hvor maskinen er slukket, og når den kører i tomgang i tilgift til afbrydertiden).

EF-overensstemmelseserklæring

Kun for lande i Europa

EF-overensstemmelseserklæringen er inkluderet som Bilag A i denne brugsanvisning.

SIKKERHEDSADVARSLER

Almindelige sikkerhedsregler for el-værktøj

⚠ ADVARSEL: Læs alle de sikkerhedsadvarsler, instruktioner, illustrationer og specifikationer, der følger med denne maskine. Forsømmelse af at overholde alle nedenstående instruktioner kan medføre elektrisk stød, brand og/eller alvorlig personskade.

Gem alle advarsler og instruktioner til fremtidig reference.

Ordet "el-værktøj" i advarslerne henviser til det netforsynede (netledning) el-værktøj eller batteriforsynede (akku) el-værktøj.

Sikkerhedsinstruktioner for ledningsfri støvblæser

Oplæring

1. Læs vejledningen omhyggeligt. Bliv fortrolig med kontrollerne og den korrekte brug af støvblæseren.
2. Lad aldrig børn, personer med nedsatte fysiske, sensoriske eller mentale evner eller manglende erfaring og viden eller personer, der ikke er bekendt med disse instruktioner, bruge støvblæseren. Lokale regler kan begrænse operatørens alder.
3. Brug aldrig støvblæseren, mens der er personer, især børn eller kæledyr, i nærheden.
4. Husk, at operatøren eller brugeren er ansvarlig for ulykker eller farlige situationer, der sker på andre personer eller deres ejendom.

Forberedelse

1. Bær ikke løst tøj eller smykker, der kan trækkes ind i luftåbningen. Hold langt hår væk fra luftåbningerne.
2. For at undgå støvgener anbefales det at bære ansigtsmaske.
3. Bær personligt beskyttelsesudstyr. Brug altid beskyttelsesbriller. Beskyttelsesudstyr som f.eks. støvmaske, skridsikre sko, hjelm eller høreværn, der benyttes under de relevante forhold, forebygger personskade.

Drift generelt

1. Sluk for støvblæseren, og afmonter akkuen, og sørg for, at alle bevægelige dele er helt stoppet.
 - hver gang du lægger støvblæseren fra dig,
 - hver gang du skifter fra oppumpning til tømning og omvendt,
 - før du kontrollerer, rengør eller arbejder på støvblæseren.
 - hvis støvblæseren begynder at vibrere unormalt.
2. Brug kun støvblæseren i dagslys eller i god kunstig belysning.
3. Stræk dig ikke for langt, og oprethold til enhver tid korrekt balance og fodfæste.
4. Hold alle kølingsluftåbningerne fri for affald.
5. Brug støvblæseren i en anbefalet position og på en fast overflade.
6. Undlad at bruge maskinen med våde hænder.
7. Ret aldrig slangens udgang mod dig selv eller andre. Genstande kan blive blæst bort og forårsage personskade.
8. Brug ikke maskinen til at sprøjte kemikalier. Dine lunger kan tage skade af at indånde giftige dampe.
9. Undlad at bruge støvblæseren på høje steder.

10. Blokér aldrig sugeåbningen og/eller blæserudgangen.
 - Pas på ikke at blokere sugeåbningen eller blæserudgangen med støv eller snavs, når du arbejder i et støvet område.
 - Brug ikke andre mundstykker end mundstykkerne fra Makita.
11. Hvis støvblæseren rammer fremmedlegemer eller begynder at frembringe usædvanlig støj eller vibration, skal du straks slukke for støvblæseren for at stoppe den. Afmonter akkuen fra støvblæseren, og inspicer støvblæseren for beskadigelse, før du genstarter og betjener støvblæseren. Hvis støvblæseren er beskadiget, skal du anmode et autoriseret Makita-servicecenter om reparation.
12. Sæt ikke fingrene eller andre genstande ind i sugeåbningen eller blæserudgangen.
13. Forebyg utilsigtet start. Sørg for, at kontakten er i fra-positionen, før du isætter akkuen, samler støvblæseren op eller bærer den. Hvis du bærer støvblæseren med fingeren på kontakten, eller hvis du sætter strøm til støvblæseren, mens kontakten er slået til, kan det medføre uheld.
14. Undgå at bruge støvblæseren i lang tid i omgivelser med lav temperatur.
15. Undlad at bruge maskinen over maskinens maksimale udgangstryk. Brug af maskinen ved et større udgangstryk end maskinens maksimale udgangstryk kan medføre, at genstanden eller maskinen revner.

Blæsning

1. Blæs aldrig affald i retning af omkringstående.
2. Undlad at pege mundstykket mod personer i nærheden, når du bruger støvblæseren.
3. Blæs aldrig farlige materialer som fx søm, glassplinter eller klinger.
4. Undlad at bruge støvblæseren i nærheden af brændbare materialer.

Oppumpning/tømning af luft

1. Ved oppumpning af genstande skal du tilslutte et mundstykke eller et tilbehør til luftåbningen forsvarligt. Ellers kan genstanden, mundstykket eller tilbehøret blive beskadiget, og du kan komme til skade.
2. Udløft lufttrykket langsomt. Når du afmonterer et mundstykke eller tilbehør efter oppumpning af genstande, skal du holde godt fast i genstanden, mundstykket og tilbehøret. De kan hoppe på grund af overskydende luft og forårsage personskade.
3. Undlad at pumpe en genstand ud over genstandens maksimale tryk. Ellers kan maskinen eller genstanden blive beskadiget, og du kan komme til skade.
4. Pump kun genstande op, som af producenten er beregnet til at blive pumpet op, for eksempel dæk, sportsbolde eller små baderinge. Oppumpning af andre genstande kan beskadige dem og forårsage personskade.
5. Ved oppumpning af genstande skal du kontrollere maskinens og genstandens tilstand og sikre dig, at der ikke er nogen luftlækage fra genstanden.

6. **Pas altid på ikke at overoppumpe genstande under anvendelse.** Ellers kan genstanden sprænges, hvilket kan forårsage beskadigelse af maskinen og personskade.
7. **Efter oppumpning af genstande skal du kontrollere lufttrykket ved hjælp af et pålideligt og kalibreret måleapparat.** Brug maskinens trykmåler kun som reference.
8. **Lad aldrig maskinen ligge uovervåget, når slangen er monteret på en genstand, eller under brug.**
9. **Undlad at bruge maskinen som støvsuger.** Udførelse af støvopsamling kan beskadige maskinen.
10. **Brug ikke maskinen som et åndedrætsapparat.**
11. **Brug kun standardekstraudstyr fra Makita.** Brug af andet ekstraudstyr eller tilbehør kan medføre risiko for personskade.

Vedligeholdelse og opbevaring

1. **Hold alle møtrikker, bolte og skruer tilspændte for at sikre, at støvblæseren er i sikker driftstilstand.**
2. **Hvis delene er slidte eller beskadiget, skal du udskifte dem med dele fra Makita.**
3. **Opbevar støvblæseren på et tørt sted utilgængeligt for børn.**
4. **Når du stopper støvblæseren til inspektion, servicering, opbevaring eller udskifning af tilbehør, skal du slukke for støvblæseren og sikre dig, at alle bevægelige dele er helt stoppet, og afmontere akkuen. Afkøl støvblæseren, før du udfører nogen form for arbejde på støvblæseren. Vedligehold støvblæseren med omhu, og hold den ren.**
5. **Når du bærer maskinen, skal du holde i maskinens håndtag. Undlad at holde eller trække i slangen.** Maskinen kan blive beskadiget og forårsage personskade.
6. **Afkøl altid støvblæseren, før den opbevares.**
7. **Undlad at eksponere støvblæseren for regn. Opbevar støvblæseren indendørs.**
8. **Undlad at skille maskinen ad.**

Elektrisk sikkerhed og batterisikkerhed

1. **Undlad at kaste batterierne i åben ild.** Cellen kan eksplodere. Tjek de lokale regler for eventuelle særlige instruktioner vedrørende bortskaffelse.
2. **Undlad at åbne eller mishandle batterierne.** Lækket elektrolyt er ætsende og kan medføre skader på øjnene eller huden. Den kan være giftig, hvis den indtages.
3. **Undlad at oplade batteriet i regnvejr eller under våde forhold.**
4. **Oplad ikke batteriet uden døre.**
5. **Håndter ikke oplader, herunder opladerstik, og opladerterminaler med våde hænder.**
6. **Når du har afmonteret batteriet fra maskinen eller opladeren, skal du sørge for at fastgøre batteridækslet til batteriet og opbevare det på et tørt sted.**
7. **Undlad at udskifte batteriet med våde hænder.**
8. **Hvis batteriet bliver vådt, skal du tømme vandet inden i det ud og derefter tørre det med en tør klud. Tør batteriet helt på et tørt sted før brug.**

9. **Undgå farlige miljøer. Undlad at bruge maskinen på lossepladser eller våde steder eller eksponere den for regn.** Vand, der trænger ind i maskinen, øger risikoen for elektrisk stød.

Service

1. **Få udført service på el-værktøjet hos en autoriseret mekaniker, og brug kun tilsvarende reservedele.** Derved vedligeholdes el-værktøjets sikkerhed.
2. **Udfør aldrig service på beskadigede akkuer.** Service på akkuer må kun udføres af producenten eller af autoriserede reparatører.

GEM DENNE BRUGSANVISNING.

⚠ ADVARSEL: LAD IKKE bekvemmelighed eller kendskab til produktet (opnået gennem gentagen brug) forhindre, at sikkerhedsforskrifterne for produktet nøje overholdes.

MISBRUG eller forsømmelse af at følge de i denne brugsvejledning givne sikkerhedsforskrifter kan føre til, at De kommer alvorligt til skade.

Vigtige sikkerhedsinstruktioner for akkuen

1. **Læs alle instruktioner og advarselmærkater på (1) akku-opladeren, (2) akkuen og (3) produktet, som anvender akku.**
2. **Adskil eller ændr ikke akkuen.** Det kan muligvis resultere i en brand, overdreven varme eller eksplosion.
3. **Hold straks op med anvendelsen, hvis brugstiden er blevet stærkt afkortet.** Fortsat anvendelse kan resultere i risiko for overophedning, forbrændinger og endog eksplosion.
4. **Hvis De har fået elektrolytvæske i øjnene, skal De straks skylle den ud med rent vand og derefter øjeblikkeligt søge lægehjælp. I modsat fald kan De miste synet.**
5. **Vær påpasselig med ikke at komme til at kortslutte akkuen:**
 - (1) Rør ikke ved terminalerne med noget ledende materiale.
 - (2) Undgå at opbevare akkuen i en beholder sammen med andre genstande af metal, for eksempel søm, mønter og lignende.
 - (3) Udsæt ikke akkuen for vand eller regn. Kortslutning af akkuen kan forårsage en kraftig øgning af strømmen, overophedning, mulige forbrændinger og endog værktøjstop.
6. **Opbevar og brug ikke maskinen og akkuen på steder, hvor temperaturen muligvis kan nå eller overstige 50 °C.**
7. **Lad være med at brænde akkuen, selv ikke i tilfælde, hvor den har lidt alvorlig skade eller er fuldstændig udtjent.** Akkuen kan eksplodere, hvis man forsøger at brænde den.
8. **Slå ikke søm i, skær ikke i, knus, kast, tab ikke akkuen og stød ikke akkuen mod en hård genstand.** Sådan adfærd kan muligvis resultere i en brand, overdreven varme eller eksplosion.
9. **Anvend ikke en beskadiget akku.**

- De indbyggede litium-ion-batterier er underlagt lovkrav vedrørende farligt gods.**
Ved kommerciel transport, f.eks. af tredjeparts transportselskaber, skal særlige krav til forpakning og mærkning overholdes.
Ved forberedelse af udstyret til forsendelse skal du kontakte en ekspert i farligt gods. Overhold også eventuel mere detaljeret national lovgivning.
Tape eller tildæk åbne kontakter, og pak batteriet på en måde, så det ikke kan flytte sig rundt i pakningen.
- Når akkuen bortskaffes, skal du fjerne den fra maskinen og bortskaffe den på et sikkert sted. Følg de lokale love vedrørende bortskaffelsen af batterier.**
- Brug kun batterierne med de produkter, som Makita specificerer.** Hvis batterierne installeres i ikke-kompatible produkter, kan det medføre brand, kraftig varme, eksplosion eller udsivning af elektrolyt.
- Hvis maskinen ikke skal bruges i længere tid ad gangen, skal du fjerne batteriet fra maskinen.**
- Akkuen kan muligvis under og efter brug være varm, hvilket kan forårsage forbrændinger eller lavtemperaturforbrændinger. Vær påpasselig med håndtering af varme akkuer.**
- Rør ikke terminalen på maskinen straks efter brug, da den bliver varm nok til at forårsage forbrændinger.**
- Sørg for, at spåner, støv eller jord ikke sætter sig fast i akkuens terminaler, huller og riller.** Det kan forårsage opvarmning, antændelse, sprængning og funktionsfejl i maskinen eller akkuen, hvilket kan medføre forbrændinger eller personskade.
- Nedmindre maskinen understøtter brugen i nærheden af elektriske højspændingsledninger, skal du ikke anvende akkuen i nærheden af elektriske højspændingsledninger.** Det kan muligvis medføre funktionsfejl på eller nedbrud af maskinen eller akkuen.
- Opbevar batteriet utilgængeligt for børn.**

GEM DENNE BRUGSANVISNING.

⚠FORSIGTIG: Brug kun originale batterier fra Makita. Brug af uoriginale Makita-batterier, eller batterier som er blevet ændret, kan muligvis medføre brud på batteriet, hvilket kan forårsage brand, personskade eller beskadigelse. Det ugyldiggør også Makita-garantien for Makita-maskinen og opladeren.

Tips til opnåelse af maksimal akku-levetid

- Oplad akkuen, inden den er helt afladet. Stop altid værktøjet, og oplad akkuen, hvis De bemærker, at værktøjeffekten er aftagende.**
- Genoplad aldrig en fuldt opladet akku. Overopladning vil afkorte akkuens levetid.**
- Oplad akkuen ved stuetemperatur ved 10 °C - 40 °C. Lad altid en varm akku få tid til at køle af, inden den oplades.**
- Når du ikke anvender akkuen, skal du fjerne den fra maskinen eller opladeren.**
- Oplad akkuen, hvis De ikke skal bruge den i længere tid (mere end seks måneder).**

SAMLING

⚠FORSIGTIG: Sørg altid for, at maskinen er slukket, og at akkuen er afmonteret, før du udfører noget arbejde på maskinen.

Montering af mundstykke

Juster styrfremspringene på et mundstykke med låsehakkene på maskines låsemuffe, og skub derefter mundstykket helt ind i låsemuffen, indtil det låses på plads med et klik. Når du har monteret mundstykket, skal du prøve at trække det tilbage for at sikre, at det holdes sikkert på plads.

► **Fig.1:** 1. Styrfremspring 2. Låsehak 3. Låsemuffe

BEMÆRKNING: Sørg for, at mundstykket er korrekt fastgjort til maskinen, så styrfremspringene på mundstykket passer perfekt ind i låsehakkene på låsemuffen.

► **Fig.2:** 1. Polerede overflader 2. Låsemuffe

BEMÆRK: Hvis de polerede overflader på mundstykkeenden forbliver synlige uden for låsemuffen, er mundstykket placeret forkert. Saml mundstykket igen i en korrekt position, så de polerede overflader på mundstykkeenden bliver usynlige under låsemuffen.

Afmontering af mundstykke

Hold i mundstykkeenden, og drej den i den retning, der er angivet med pilene på mundstykkeenden, for at frigøre låsen. Træk mundstykket ud af låsemuffen, når det er låst op.

► **Fig.3:** 1. Mundstykkeende 2. Låsemuffe

BEMÆRKNING: Det vil muligvis være svært at afmontere mundstykket fra maskinen, hvis der er fastklæbet snavs og støv på overfladen. I så fald skubbes og holdes låsemuffen mod motorhuset først, og derefter drejes mundstykkets ende for at frigøre låsen.

⚠FORSIGTIG: Pas på ikke at klemme hænderne mellem bagenden af låsemuffen og motorhuset, mens du afmonterer mundstykket. Låsemuffen glider tilbage mod motorhus, når mundstykket frigøres fra låsen.

► **Fig.4:** 1. Låsemuffe 2. Motorhus

Afmontering og montering af støvhætte

1. Drej støvhætten på sugeåbningen på bagsiden af huset mod uret for at afmontere støvhætten fra huset. To låsetapper på støvhætten kan frakobles ved at justere dem med styrerillerne på huset.

► **Fig.5:** 1. Støvhætte 2. Låsetapper 3. Sugeåbning 4. Styreriller

2. Saml støvhætten på sugeåbningen igen, mens du justerer de to låsetapper på støvhætten med styrerillerne på huset. Drej derefter støvhætten med uret for at fastgøre den på plads.

► **Fig.6:** 1. Støvhætte 2. Låsetapper 3. Sugeåbning 4. Styreriller

Montering og afmontering af lange mundstykker

Ekstraudstyr

Et sæt lange mundstykker hjælper med at rengøre støv ud af små huller og smalle steder. Mundstykkekerne lægges på plads som indstilles efter behov.

► **Fig.7:** 1. Mundstykke 13 2. Langt mundstykke R 3. Langt mundstykke F

1. Indsæt det lange mundstykke R gennem lufthullet på mundstykket 13 fra bagsiden til forside. Før det igennem, indtil mundstykket 13 er fastgjort på plads på den bageste ende af det lange mundstykke R.

► **Fig.8:** 1. Mundstykke 13 2. Langt mundstykke R

2. Placer det lange mundstykke F over den forreste ende af det lange mundstykke R. Fingerspænd det lange mundstykke F, indtil det er groft tilspændt, og tilspænd det yderligere, indtil det er sikret med et klik.

► **Fig.9:** 1. Langt mundstykke F 2. Langt mundstykke R

3. Juster styrfremspringene på mundstykket 13 med låsehakkene på maskinens låsemuffe, og skub derefter mundstykket 13 helt ind i låsemuffen, indtil det låses på plads med et klik.

► **Fig.10:** 1. Styrfremspring 2. Låsehak 3. Låsemuffe 4. Mundstykke 13 5. Langt mundstykke R 6. Langt mundstykke F

BEMÆRK: Brug kun det lange mundstykke R for at få et kortere driftsområde. Brug både det lange mundstykke R og F for at muliggøre et bredere driftsområde.

4. For at afmontere de lange mundstykker skal du afmontere det lange mundstykke 13 fra maskinens låsemuffe og derefter adskille de lange mundstykker.

Montering og afmontering af tømmemundstykker og tilbehør

Ekstraudstyr

BEMÆRKNING: Sørg altid for kun at montere og afmontere tømmemundstykker og tilbehør, mens udluftningsslangen komplet er frakoblet maskinen. Håndtering af udluftningsslangen komplet samlet i maskinen kan få maskinen til at stå ustabil, hvilket kan medføre, at den vælter.

1. Juster styrfremspringene på mundstykket til klemventilen med låsehakkene på låsemuffen på udluftningsslangen komplet, og skub derefter mundstykket til klemventilen helt ind i låsemuffen, indtil det låses på plads med et klik.

► **Fig.11:** 1. Mundstykke til klemventil 2. Styrfremspring 3. Låsehak 4. Låsemuffe 5. Udluftningsslange komplet

Valgfrit gummitilbehør

Valgfrit gummitilbehør skal placeres over mundstykket. Pas på ikke at fastgøre gummitilbehøret direkte på udluftningsslangen komplet.

i Juster styrfremspringene på mundstykket 13 med låsehakkene på låsemuffen på udluftningsslangen komplet, og skub derefter mundstykket helt ind i låsemuffen, indtil det låses på plads med et klik.

ii Placer et gummitilbehør over mundstykkehovedet ved at skubbe og skrue det på plads med hånden.

► **Fig.12:** 1. Gummitilbehør 2. Mundstykke 13 3. Udluftningsslange komplet

BEMÆRKNING: Sørg for at mundstykket er korrekt fastgjort til udluftningsslangen komplet, så styrfremspringene på mundstykket passer perfekt ind i låsehakkene på låsemuffen.

BEMÆRK: Hvis de polerede overflader på mundstykkeenden forbliver synlige uden for låsemuffen, er mundstykket placeret forkert.

Saml mundstykket igen i en korrekt position, så de polerede overflader på mundstykkeenden bliver usynlige under låsemuffen.

► **Fig.13:** 1. Polerede overflader 2. Låsemuffe

2. Drej støvhætten på sugeåbningen på bagsiden af huset mod uret for at afmontere støvhætten fra huset. To låsetapper på støvhætten kan frakobles ved at justere dem med styrerillerne på huset.

► **Fig.14:** 1. Støvhætte 2. Låsetapper 3. Sugeåbning 4. Styreriller

3. Fastgør enden af udluftningsslangen komplet til sugeåbningen, mens du juster de to låsetapper på udluftningsslangen komplet med styrerillerne på huset. Hold og drej derefter de bageste manchetter på udluftningsslangen komplet med uret for at fastgøre den på plads.

► **Fig.15:** 1. Udluftningsslange komplet 2. Bageste manchetter 3. Sugeåbning 4. Låsetapper 5. Styreriller

4. Følg monteringsstrinnene i omvendt rækkefølge for at afmontere tømmemundstykket og tilbehør.

BEMÆRKNING: Hold og drej altid de bageste manchetter på udluftningsslangen komplet for at montere og afmontere udluftningsslangen komplet på plads.

Montering af valgfrit filter

Ekstraudstyr

Et valgfrit højtydende filter (filter C) er tilgængeligt til begrænsning af støvindtag i motoren under støvende arbejdsforhold.

1. Drej støvhætten på sugeåbningen på bagsiden af huset mod uret for at afmontere støvhætten fra huset. To låsetapper på støvhætten kan frakobles ved at justere dem med styrerillerne på huset.

► **Fig.16:** 1. Støvhætte 2. Låsetapper 3. Sugeåbning 4. Styreriller

2. Udskift et valgfrit højtydende filter på sugeåbningen, mens du justerer de to låsetapper på det valgfrie filter med styrerillerne på huset. Drej derefter det valgfrie filter med uret for at fastgøre det på plads.

► **Fig.17:** 1. Valgfrit højtydende filter 2. Låsetapper 3. Sugeåbning 4. Styreriller

BEMÆRKNING: Et valgfrit højtydende filter (filter C) kan genbruges mange gange ved at rengøre det. Støv filteret af regelmæssigt, da et tilstoppet filter kan blokere luftstrømmen og medføre mindre effektiv drift. Af og til vaskes filteret i vand, skylles og tørres grundigt i skyggen før brug.

BEMÆRKNING: Undlad at aftørre, gnide eller ridse et højtydende filter (filter C) hårdt. Sørg for at ryste eller blæse støv af filteret med forsigtighed.

FUNKTIONSBESKRIVELSE

⚠️FORSIGTIG: Sørg altid for at maskinen er slukket, og at akkuen er taget ud, før der udføres justering eller kontrol af funktioner på maskinen.

Isætning eller fjernelse af akkuen

⚠️FORSIGTIG: Sluk altid for værktøjet, før De monterer eller fjerner akkuen.

⚠️FORSIGTIG: Hold værktøjet og akkuen fast ved montering eller fjernelse af akkuen. Hvis De ikke holder værktøjet og akkuen fast, kan de glide ud af hænderne på Dem og forårsage beskadigelse af værktøjet og akkuen eller personskaade.

► Fig.18: 1. Rød indikator 2. Knap 3. Akku

Akkuen fjernes ved, at De trækker den ud af værktøjet, idet De skyder knappen på forsiden af akkuen i stilling.

For at montere akkuen skal du justere tungen på akkuen med rillen i huset og skubbe den på plads. Indsæt den hele vejen, indtil den låses på plads med et lille klik. Hvis du kan se den røde indikator, som vist i figuren, er den ikke helt låst.

⚠️FORSIGTIG: Monter altid akkuen helt, indtil den røde indikator ikke længere er synlig. Hvis dette ikke gøres, kan den falde ud af værktøjet ved et uheld, hvorved De selv eller personer i nærheden kan komme til skade.

⚠️FORSIGTIG: Brug ikke magt ved montering af akkuen. Hvis akkuen ikke glider på plads uden problemer, betyder det, at den ikke sættes i på korrekt vis.

Indikation af den resterende batteriladning

Tryk på kontrolknappen på akkuen for at få vist den resterende batteriladning. Indikatorlampen lyser i nogle sekunder.

► Fig.19: 1. Indikatorlamper 2. Kontrolknap

Indikatorlamper			Resterende ladning
Tændt	Slukket	Blinker	
■	□	◐	75% til 100%
■	■	■	
■	■	□	50% til 75%
■	□	□	25% til 50%
■	□	□	0% til 25%
◐	□	□	Genoplad batteriet.
■	■	□	Der er muligvis fejl i batteriet.
□	□	■	

BEMÆRK: Afhængigt af brugsforholdene og den omgivende temperatur kan indikationen afvige en smule fra den faktiske ladning.

BEMÆRK: Den første indikatorlampe (længst mod venstre) vil blinke, når batteribeskyttelsessystemet aktiveres.

Beskyttelsessystem til værktøj/batteri

Maskinen er udstyret med et beskyttelsessystem til maskinen/batteriet. Dette system afbryder automatisk strømmen til motoren for at forlænge maskinens og batteriets levetid. Maskinen stopper automatisk under brugen, hvis maskinen eller batteriet udsættes for et af følgende forhold:

Overbelastningsbeskyttelse

Hvis maskinen/batteriet bruges på en måde, der får den til at trække en unormalt høj strøm, stopper maskinen automatisk. I denne situation skal du slukke for maskinen og stoppe den anvendelse, som bevirkede, at maskinen blev overbelastet. Tænd derefter for maskinen for at starte den igen.

Beskyttelse mod overophedning

Når maskinen/batteriet er overophedet, stopper maskinen automatisk. I denne situation skal du lade maskinen køle af, før du tænder for maskinen igen.

Beskyttelse mod overafledning

Hvis batteriladningen ikke er tilstrækkelig, stopper maskinen automatisk, og lampen blinker. I så fald skal du afmontere batteriet fra maskinen, og genoplade batteriet.

Beskyttelse mod andre årsager

Beskyttelsessystemet er også designet til andre årsager, der kan beskadige maskinen og gøre det muligt for maskinen at stoppe automatisk. Træf alle følgende foranstaltninger for at fjerne årsagerne, når maskinen midlertidigt er blevet bragt til standsning eller stoppet i drift.

1. Sluk for maskinen, og tænd den igen for at genstarte.
2. Oplad batteriet/batterierne eller udskift det/dem med genopladet/genopladede batteri/batterier.
3. Lad maskinen og batteriet/batterierne køle af.

Hvis der ikke kan findes nogen forbedring ved at genoprette beskyttelsessystemet, skal det lokale Makita-servicecenter kontaktes.

Afbryderbetjening

⚠FORSIGTIG: Inden akkuen sættes i maskinen, bør De altid kontrollere, at afbryderknappen fungerer korrekt, og returnerer til "OFF"-positionen, når den slippes.

⚠FORSIGTIG: Kontakten kan låses i "TIL"-positionen for at sikre brugerkomfort under længere tids brug. Vær forsigtig, når du låser maskinen i "TIL"-positionen.

⚠FORSIGTIG: Undlad at montere akkuen med lås til-knappen aktiveret.

⚠FORSIGTIG: Når maskinen ikke er i brug, skal du trykke på udløserlåseknappen fra den side, hvor et låsemærke (L) er angivet for at låse afbryderknappen i "FRA"-positionen.

Udløserlåseknop

En udløserlåseknop forhindrer, at der trykkes på afbryderknappen ved et uheld. For at starte maskinen skal du trykke på udløserlåseknappen fra den side, hvor et oplåsningsmærke (L) er angivet. For at låse maskinen skal du trykke på udløserlåseknappen fra den side, hvor et låsemærke (L) er angivet.

Sørg for at sætte udløserlåseknappen tilbage i en låseposition efter hver brug.

- **Fig.20:** 1. Afbryderknop 2. Udløserlåseknop
3. Oplåsningsmærke 4. Låsemærke

BEMÆRKNING: Undlad at trykke for hårdt på afbryderknappen uden at udløse udløserlåseknappen. Dette kan forårsage brud på kontakten.

Afbryderknop

Luftvolumen kan styres ved at trykke på afbryderknappen. Luftvolumen øges ved at øge trykket på afbryderknappen. Slip afbryderknappen for at stoppe.

- **Fig.21:** 1. Afbryderknop

Låseknop

For kontinuerlig brug skal du trykke på låseknappen, mens du trykker på afbryderknappen, og derefter slippe afbryderknappen. Hvis du vil annullere den låste funktion, skal du trykke helt på afbryderknappen og derefter slippe den.

- **Fig.22:** 1. Afbryderknop 2. Låseknop

Justering af luftvolumen

Luftvolumen kan ændres i fire tilstande, det vil sige, 4 (maks.), 3 (høj), 2 (medium) og 1 (lav), afhængigt af anvendelse og arbejdsbyrde.

Tryk på knappen til justering af luftvolumen for at skifte tilstand i følgende rækkefølge. Tilstanden ændres, hver gang du trykker på knappen.

- **Fig.23:** 1. Lav luftvolumen 2. Medium luftvolumen
3. Høj luftvolumen 4. Maks. luftvolumen
5. Knap til justering af luftvolumen

Tablet over indstillinger for luftvolumen

Luftvolumentilstand	Maksimal luftvolumen
4: Maks.	1,1 m ³ /min
3: Høj	1,0 m ³ /min
2: Medium	0,8 m ³ /min
1: Lav	0,6 m ³ /min

* Maksimalt luftvolumener måles uden mundstykke.

BEMÆRK: Maskinen er som standard indstillet til høj luftvolumen.

BEMÆRK: Luftvolumentilstanden kan ændres, før maskinen tændes.

BEMÆRK: Maskinen starter driften med de sidste indstillinger for luftvolumentilstand i brug.

Tænding af lampen

⚠FORSIGTIG: Kig aldrig direkte på lyskilden. Lad ikke lyset falde i Deres øjne.

Hvis du vil tænde lampen, skal du udføre et af følgende trin.

- Tryk på afbryderknappen for at tænde lampen. Lampen forbliver tændt, mens der trykkes på afbryderknappen. Lampen slukkes ca. 10 sekunder efter standsning af anvendelsen.
- Tryk på knappen til justering af luftvolumen. Lampen slukkes efter ca. 10 sekunder.

BEMÆRK: Når den resterende batteriladning bliver lav begynder lampen at blinke. Timeningen, hvormed lampen begynder at blinke, afhænger af temperaturer på arbejdspladsen og akkuens tilstand.

- **Fig.24:** 1. Afbryderknop 2. Knap til justering af luftvolumen 3. Lampe

Hængende hul

⚠FORSIGTIG: Inden maskinen hænges op, skal du altid sikre dig, at det hængende hul ikke er beskadiget.

⚠FORSIGTIG: Brug kun ophængnings-/monteringsdele til deres tilsigtede formål. Brug til utilsigtede formål kan medføre en ulykke eller alvorlig personskade.

⚠FORSIGTIG: Det er nødvendigt på forhånd at få indsigt i de modstandsbelastninger, der er klassificeret til maskinernes stativer og holdere. Undlad at ophænge maskinen, hvis den overskrider modstandsbelastningen på stativerne og holdere.

⚠FORSIGTIG: Sørg for, at det hængende hul sidder godt fast, før du slipper grebet.

Brug det hængende hul øverst bag på huset til at hænge maskinen på en krog med stativer og holdere.

- **Fig.25:** 1. Hængende hul 2. Krog

Monteringskrog

Ekstraudstyr

⚠ ADVARSEL: Brug kun hængende/monteringsdele til deres tilsigtede formål, f.eks. ved at hænge maskinen på et maskinbælte mellem opgaver eller arbejdsintervaller.

⚠ ADVARSEL: Pas på ikke at overbelaste krogen, da for meget kraft eller uregelmæssig overbelastning kan forårsage skader på maskinen med personskade til følge.

⚠ FORSIGTIG: Når krogen monteres, skal den altid fastgøres forsvarligt med skruen. Hvis det ikke er tilfældet kan krogen falde af maskinen og forårsage personskade.

⚠ FORSIGTIG: Sørg for at hænge maskinen sikkert op, før du slipper grebet. Utilstrækkelig eller uafbalanceret hængning kan medføre, at den falder af, og du kan komme til skade.

► Fig.26: 1. Rille 2. Krog 3. Skruer

Krogen er bekvem til midlertidig ophængning af maskinen. Den kan monteres på begge sider af maskinen. Krogen monteres ved, at De sætter den ind i rillen på maskinen på en af siderne og derefter fastgør den med to skruer. Krogen tages af ved, at De løsner skruen og derefter tager den af.

ANVENDELSE

⚠ FORSIGTIG: Undlad at pege mundstykket mod personer i nærheden under anvendelse.

BEMÆRKNING: Undlad at blokere sugeåbningen og/eller blæserudgangen under anvendelse.

Almindelig brug af blæser

Anbefalede mundstykker

— Mundstykke 13

Rengør arbejdsfladerne og gulvene ved at blæse støv, snavs, findelt materiale, skrot eller affald generelt væk.

Ret mundstykket mod overflader i en passende afstand, og drej den rundt for at blæse helt af.

► Fig.27

⚠ FORSIGTIG: Undlad at blæse findelt materiale i retning af tilskuere eller kæledyr.

⚠ FORSIGTIG: Brug personlige værnemidler såsom en støvmaske og øjenværn.

BEMÆRKNING: Fjern blokeringer på overflader væk inden blæsning.

Blæsning i afgrænsede rum

Anbefalede mundstykker

— Mundstykke 3

Blæs ind i afgrænsede steder, hjørner og mellemrum ved væggen for at støve af.

Ret mundstykket lige mod mellemrum i en rimelig afstand, og tryk på afbryderknappen for at styre blæseluftvolumen.

► Fig.28

► Fig.29

⚠ FORSIGTIG: Hold mundstykket væk fra blæsepunkter i rimelig afstand for at undgå at blæse støv op i luften.

⚠ FORSIGTIG: Brug personlige værnemidler såsom en støvmaske og øjenværn.

BEMÆRKNING: Undgå at blokere luftventilationshullerne omkring blæserudgangen. Ellers kan det forårsage pludselig støj og vibrationer og kan muligvis påvirke maskinens ydeevne.

► Fig.30: 1. Luftventilationshuller 2. Blæserudgang

Afstøvning af luftfilter

Anbefalede mundstykker

— Mundstykke 7

Støv filteroverfladerne af ved at blæse luft gennem den ene side af filteret til den anden.

Ret mundstykket mod filteroverfladerne inden for en kort afstand, og sving det fra side til side for at blæse støv væk fra overfladerne.

► Fig.31

⚠ FORSIGTIG: Brug personlige værnemidler såsom en støvmaske og øjenværn.

BEMÆRK: Ret mundstykket i en vinkel i overensstemmelse med omridset af filteret, så det klæbende støv nemt kan fjernes.

Blæsning i bredt og åbent område

Anbefalede mundstykker

— Mundstykke med bred rækkevidde

Blæs luft over snavs og væske på vidt åbne overflader såsom skrivebord og gulv ved hjælp af femhulsmundstykket med 120 graders blæsningsområde.

Ret mundstykket over et stort område inden for en vis afstand, og sving det frem og tilbage fra side til side for at blæse bredt.

► Fig.32

⚠ FORSIGTIG: Brug personlige værnemidler såsom en støvmaske og øjenværn.

Oppumpning af oppustelige plastgenstande

Anbefalede mundstykker

- Mundstykke til klemventil
- Mundstykke 13

Oppustelig luftvolumen med fuldt opladet akku BL4025 uden at genoplade den

Luftvolumentilstand	Oppustelig luftvolumen (Med mundstykke til klemventil)	Antal ø61 cm plaststrandbolde svarende til luftvolumen (Med mundstykke til klemventil)
4: Maks.	8,9 m ³	75
3: Høj	9,5 m ³	80
2: Medium	13,0 m ³	110
1: Lav	21,3 m ³	180

BEMÆRK: Det maksimale udgangslufttryk for denne maskine er 20,6 kPa.
(Med mundstykke 13)

Oppump strandlegetøj, puder og lignende små oppustelige plastgenstande med mundstykket til klemventil. Oppump havebassiner, luftmadrasser og lignende store oppustelige plastgenstande med mundstykke 13.

Indsæt mundstykket i en luftåbning på en oppustelig genstand, og tryk på afbryderknappen for at starte oppumpningen. Slip langsomt afbryderknappen for at reducere luftvolumen, efterhånden som den oppustelige genstand kommer tæt på fuld oppumpning. Afmonter mundstykket fra luftåbningen efter at have stoppet luftstrømmen, og luk derefter luftåbningen.

- Fig.33
- Fig.34

⚠FORSIGTIG: Pas altid på ikke at overoppe oppustelige genstande under anvendelse. Ellers kan det sprænge de oppustelige genstande og muligvis forårsage skade på maskinen og personskade.

⚠FORSIGTIG: Undlad at efterlade maskinen uden opsyn, mens mundstykket er fastgjort til oppustelige genstande eller under anvendelse.

⚠FORSIGTIG: Vær opmærksom på, at den opvarmede luftstrøm kan strømme gennem luftventilationshullet ved flaskehalsen på mundstykket til klemventilen på grund af luftcirkulation.

BEMÆRK: Sørg for at indsætte mundstykket til klemventilen helt gennem luftåbningen, så mundstykkekehovedet hjælper til at åbne klapventilen inde i luftåbningen.

BEMÆRK: For en oppustelig genstand med en lille luftåbning skal du indsætte den smalle spids på mundstykket til klemventilen i luftåbningen, indtil mundstykkekehovedets flaskehals rører kanten af luftåbningen.

BEMÆRK: For en oppustelig genstand med en stor luftåbning skal du indsætte hovedet på mundstykket til klemventilen helt ind i luftåbningen for at åbne klapventilen inde i luftåbningen.

- Fig.35: 1. Klapventil 2. Lille luftåbning 3. Stor luftåbning 4. Flaskehals 5. Luftventilationshul

BEMÆRK: Hvis en luftåbning på en oppustelig genstand er relativt mindre end klemventilens mundstykkekehoved, skal du klemme og forstørre luftåbningen med hånden og derefter dreje og holde mundstykkekehovedet ind i luftåbningen.

Blæsning i huller og på smalle steder

Ekstraudstyr

Anbefalede mundstykker

- Sæt med lange mundstykker

Rengør støv ud af små huller og smalle steder. Mundstykkernes længder kan indstilles efter behov.

Saml det lange mundstykke R og F sammen for at give et længere arbejdsområde, f.eks. rengøring af ankerhuller ved fødderne.

- Fig.36

Brug kun det lange mundstykke R for at få et korte arbejdsområde, f.eks. rengøring af steder på væggen.
► Fig.37

⚠FORSIGTIG: Brug personlige værnemidler såsom en støvmaske og øjenværn.

Blæsning på smalle steder

Ekstraudstyr

Anbefalede mundstykker

- Fleksibelt mundstykke 6

Blæs støv ud af svært tilgængelige steder. Meget effektiv til rengøring af motorer, fjernelse af støv i bilen, støvblæsning i computerkabinettet.

Ret mundstykket i en vinkel inden for berøringsafstand, og blæs frem og tilbage for at rengøre resterende støv. Skift mundstykkets vinkler, når du blæser af for at hjælpe med at blæse nogle af de genstridige stykker af snavs og støv ud.

- Fig.38

⚠FORSIGTIG: Brug personlige værnemidler såsom en støvmaske og øjenværn.

BEMÆRKNING: Undgå at blokere luftventilationshullerne omkring den fleksible slangeende. Ellers kan det forårsage pludselig støj og vibrationer og kan muligvis påvirke maskinens ydeevne.

- Fig.39: 1. Luftventilationshuller

Tømning af oppustelige plastgenstande

Ekstraudstyr

BEMÆRKNING: Undgå at tømme oppustelige genstande under våde og støvende forhold, da vand, støv og lignende uønskede stoffer på overflader kan trænge ind i motoren og forårsage skader på maskinen. Aftør og rengør oppustelige genstande grundigt, før du udfører tømningen.

BEMÆRKNING: Undgå at efterlade maskinen uden opsyn, mens du tømmer oppustelige genstande. Hvis motoren kører kontinuerligt, efter at tømningen er afsluttet, kan det medføre overophedning.

Anbefalede mundstykker og tilbehør

- Udluftningsslange komplet
- Mundstykke til kløventil
- Gummitilbehør 20 - 30
- Gummitilbehør 65

Tøm oppustede genstande med de rigtige mundstykker alt efter dine præferencer og anvendelser.

1. Placer et mundstykke eller gummitilbehør på udluftningsslangen komplet.
2. Udskift støvhætten på maskinens sugeåbning med udluftningsslangen komplet.
3. Indsæt mundstykket i luftventilen, eller placer tilbehøret over luftventilen på de oppustelige genstande, og tryk på afbryderknappen for at begynde at tømme luftnen.
4. Slip langsomt afbryderknappen for at reducere sugevolumen, efterhånden som en oppustelig genstand kommer tæt på at være helt tømt.
5. Afmonter mundstykket eller tilbehøret fra luftventilen, efter at have stoppet luftstrømmen, og luk derefter luftventilen.

Med mundstykke til kløventil

► Fig.40

Med gummitilbehør 20 - 30

► Fig.41

Med gummitilbehør 65

► Fig.42

VEDLIGEHOLDELSE

⚠FORSIGTIG: Vær altid sikker på, at værktøjet er slukket, og at akkuen er taget ud, inden De begynder at udføre inspektion eller vedligeholdelse.

For at opretholde produktets SIKKERHED og PÅLIDELIGHED må reparationer, enhver anden vedligeholdelse eller justering kun udføres af et autoriseret Makita servicecenter eller fabrikksservicecenter med anvendelse af Makita reservedele.

BEMÆRKNING: Anvend aldrig benzin, rensebenzin, fortynder, alkohol og lignende. Det kan medføre misfarvning, deformering eller revner.

Rengøring

Rengøring af krop

Rengør maskinens krop med en tør klud eller en klud fugtet med sæbevand med jævne mellemrum.

Rengøring af mundstykker

Fjern tilstopninger eller støv, der blokerer mundstykkernes åbninger før og efter hver anvendelse.

Afmontering og montering af filter

⚠FORSIGTIG: Efter rengøring af filteret skal du sørge for at samle det igen i den rigtige position.

Rengør filteret med jævne mellemrum, da brug af et tilstoppet filter kan resultere i dårlig sugeevne.

1. Drej støvhætten på sugeåbningen på bagsiden af huset mod uret for at afmontere støvhætten fra huset. To låsetapper på støvhætten kan frakobles ved at justere dem med styrerillerne på huset.

► Fig.43: 1. Støvhætte 2. Låsetapper 3. Sugeåbning 4. Styreriller

2. Tag det cirkulære svampefilter B (sortgrå) ud af sugeåbningen.

► Fig.44: 1. Cirkulært svampefilter B (sortgrå)

Undlad at afmontere svampefilteret A (gult), der er placeret længere inde i sugeåbningen, da det skal placeres for at beskytte motoren mod skader.

► Fig.45: 1. Svampefilter A (gult)

3. Aftør og ryst støv fra det cirkulære svampefilter B i hånden. Af og til vaskes filteret i vand, skylles og tørres grundigt i skyggen før brug.

► Fig.46

► Fig.47

BEMÆRKNING: Efter at have vasket filteret i vand, skal du tørre det cirkulære svampefilter B, før det monteres. Et utilstrækkeligt tørt filter kan forkorte motorens levetid.

BEMÆRKNING: Undlad at vaske filtre i en vaskemaskine.

BEMÆRKNING: Undlad at gnide eller ridse filtre med hårde genstande såsom en børste.

BEMÆRK: Filtre slides op med tiden. Det anbefales at have nogle reservedele liggende.

4. Sæt det cirkulære svampefilter B tilbage over sugeåbningen.

► Fig.48: 1. Cirkulært svampefilter B

5. Saml støvhætten på sugeåbningen igen, mens du justerer de to låsetapper på støvhætten med styrerillerne på huset. Drej derefter støvhætten med uret for at fastgøre den på plads.

► Fig.49: 1. Støvhætte 2. Låsetapper 3. Sugeåbning 4. Styreriller

FEJLFINDING

Inden du beder om reparation, skal du først udføre din egen inspektion. Hvis du opdager et problem, som ikke er forklaret i brugsanvisningen, må du ikke forsøge at skille maskinen ad. Henvend dig i stedet til et autoriseret Makita servicecenter, og brug altid Makita-reservedele til reparationer.

Unormal tilstand	Sandsynlig årsag (fejl)	Afhjælpning
Motoren kører ikke.	Akkuen er ikke indsat.	Indsæt akkuen.
	Problem med batteriet (for lav spænding)	Genoplad batteriet. Udskift batteriet, hvis genopladning ikke er effektiv.
	Drevsystemet fungerer ikke korrekt.	Kontakt det lokale autoriserede servicecenter for reparation.
Motoren holder op med at køre efter kort tids brug.	Batteriets opladningsniveau er for lavt.	Genoplad batteriet. Udskift batteriet, hvis genopladning ikke er effektiv.
	Overophedning.	Stop med at bruge maskinen for at afkøle den.
Maskinen når ikke den maksimale luftvolumen.	Batteriet er indsat forkert.	Indsæt akkuen som beskrevet i denne brugervejledning.
	Batteriladningen falder.	Genoplad batteriet. Udskift batteriet, hvis genopladning ikke er effektiv.
	Drevsystemet fungerer ikke korrekt.	Kontakt det lokale autoriserede servicecenter for reparation.
Unormal vibration: ⇒ stop maskinen med det samme!	Drevsystemet fungerer ikke korrekt.	Kontakt det lokale autoriserede servicecenter for reparation.
Motor kan ikke stoppe: ⇒ Fjern batteriet med det samme!	Elektrisk eller elektronisk fejlfunktion.	Fjern batteriet, og kontakt det lokale autoriserede servicecenter for reparation.

EKSTRAUDSTYR

⚠ FORSIGTIG: Det følgende tilbehør og ekstraudstyr anbefales til brug med dit Makita-produkt, der er beskrevet i denne brugsanvisning. Brugen af andet tilbehør eller ekstraudstyr kan medføre risiko for personskade. Brug kun ekstraudstyr eller tilbehør til det formål, det er beregnet til.

Hvis De behøver hjælp ved valg af tilbehør eller ønsker yderligere informationer, bedes De kontakte Deres lokale Makita servicecenter.

- Mundstykke 3
- Mundstykke 7
- Mundstykke 13
- Mundstykke med bred rækkevidde
- Mundstykke til klemventil
- Fleksibelt mundstykke 6
- Sæt med lange mundstykker
- Udluftningsslange komplet
- Gummitilbehør 20 - 30
- Gummitilbehør 65
- Filter C
- Krog
- Original Makita-akku og oplader

BEMÆRK: Nogle ting på denne liste kan være inkluderet i produktpakken som standardtilbehør. De kan være forskellige fra land til land.

ΠΡΟΔΙΑΓΡΑΦΕΣ

Μοντέλο:	AS001G	
Ταχύτητα αέρα (μέση) ^{*2*3}	163 m/s	
Ταχύτητα αέρα (μέγ.) ^{*2*3}	200 m/s	
Μέγιστος όγκος αέρα ^{*1*2}	1,1 m ³ /min	
Μέγιστη δύναμη φυσήματος ^{*1*2}	4: Μέγιστη	2,8 N (0,29 kgf)
	3: Υψηλή	2,3 N (0,23 kgf)
	2: Μεσαία	1,7 N (0,17 kgf)
	1: Χαμηλή	1,1 N (0,11 kgf)
Συνεχόμενη χρήση ^{*1*2}	4: Μέγιστη	13 min
	3: Υψηλή	17 min
	2: Μεσαία	25 min
	1: Χαμηλή	50 min
Μέγιστη πίεση αέρα ^{*2*3}	29,7 kPa	
Διαστάσεις (Μ x Π x Υ) ^{*1*2}	180 mm x 94 mm x 300 mm	
Ονομαστική τάση	D.C. 36 V - 40 V μεγ.	
Καθαρό βάρος	1,5 - 2,3 kg	

^{*1} Χωρίς ακροφύσια

^{*2} Με μοντέλο μπαταρίας BL4025

^{*3} Με ακροφύσιο 7

- Λόγω του συνεχιζόμενου προγράμματος έρευνας και ανάπτυξης, οι προδιαγραφές αυτές υπόκεινται σε αλλαγές χωρίς προειδοποίηση.
- Τα τεχνικά χαρακτηριστικά μπορεί να διαφέρουν από χώρα σε χώρα.
- Το βάρος μπορεί να διαφέρει ανάλογα με τα προσαρτήματα, συμπεριλαμβάνοντας την κασέτα μπαταριών. Ο ελαφρύτερος και ο βαρύτερος συνδυασμός, σύμφωνα με τη διαδικασία ΕΡΤΑ 01/2014, παρουσιάζονται στον πίνακα.

Ισχύουσα κασέτα μπαταριών και φορτιστής



Κασέτα μπαταρίας	BL4020* / BL4025* / BL4040* / BL4050F * : Συνιστώμενη μπαταρία
Φορτιστής	DC40RA / DC40RB / DC40RC

- Ορισμένες από τις κασέτες και τους φορτιστές μπαταριών που αναγράφονται παραπάνω ίσως να μην είναι διαθέσιμοι, ανάλογα με την τοποθεσία κατοικίας σας.

▲ ΠΡΟΕΙΔΟΠΟΙΗΣΗ: Να χρησιμοποιείτε μόνο τις κασέτες μπαταριών και τους φορτιστές που παρατίθενται ανωτέρω. Η χρήση οποιασδήποτε άλλης κασέτας μπαταριών ή φορτιστή μπορεί να προκαλέσει τραυματισμό ή/και πυρκαγιά.

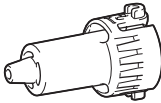
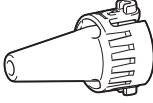
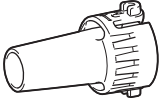
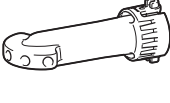
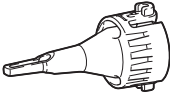
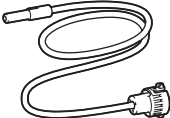
Ισχύοντα ακροφύσια και προσαρτήματα

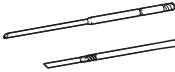
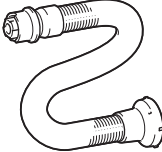
Ακροφύσια και προσαρτήματα	Εφαρμογές και σκοποί	Διάμετροι
<p>Ακροφύσιο 3</p> 	<p>Φύσημα αέρα σε περιορισμένους χώρους, γωνίες και χώρους κοντά σε τοίχους για απομάκρυνση της σκόνης.</p>	<p>ø3,0 mm</p>
<p>Ακροφύσιο 7</p> 	<p>Απομάκρυνση σκόνης από φίλτρα.</p>	<p>ø7,0 mm</p>
<p>Ακροφύσιο 13</p> 	<p>Χρήση ως φυσητήρα Καθαρισμός επιφανειών εργασίας και φύσημα σκόνης γενικά. Καθαρισμός με στή ακύρωσης με προαιρετικά μακριά ακροφύσια. Λειτουργία ως ένωση μεταξύ μακριών ακροφυσίων και του εξόδου φυσητήρα του εργαλείου.</p> <p>Χρήση ως φουσκωτήρα Φούσκωμα μεγάλων φουσκωτών πισινών ή στρωμάτων αέρα.</p> <p>Χρήση ως ξεφουσκωτήρα Ξεφούσκωμα μεγάλων φουσκωτών πισινών ή στρωμάτων αέρα. Λειτουργία ως ένωση μεταξύ πλήρους εύκαμπτου σωλήνα εξαερισμού και ελαστικών προσαρτημάτων.</p>	<p>ø13 mm</p>
<p>Ακροφύσιο μεγάλου εύρους</p> 	<p>Φύσημα αέρα πάνω από σκόνη και υγρά στην επιφάνειες εργασίας και ανοικτές περιοχές. Εύρος φύσηματος: 120° με 5 σπές</p>	<p>ø6,0 mm * Ως διάμετρος μονής σπής</p>
<p>Ακροφύσιο βελονικής βαλβίδας</p> 	<p>Φούσκωμα/ξεφούσκωμα παιχνιδιών παραλας, μαξιλαριών και παρόμοιων πλαστικών φουσκωτών. * Η λειτουργία ξεφουσκώματος μπορεί να διεξαχθεί με προαιρετικό πλήρη εύκαμπτο σωλήνα εξαερισμού.</p>	<p>ø7,0 mm</p>
<p>Εύκαμπτο ακροφύσιο 6</p> 	<p>Φύσημα σκόνης από δυσπρόσιτα σημεία, υπολογιστές και παρόμοιες συσκευές.</p>	<p>ø6,0 mm x 800 mm</p>

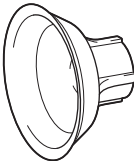
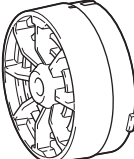
Ακροφύσια και προσάρτηματα	Εφαρμογές και σκοποί	Διάμετροι
<p>Σετ μακριών ακροφυσίων</p> 	<p>Σύνολο ακροφυσίων κατάλληλων για το φύσημα σκόνης από σπές αγύρωσης και στενά σημεία. Μπορείτε να αλλάξετε το μήκος ακροφυσίου αν συνδέσετε και αποσυνδέσετε δύο κεφαλές ακροφυσίων. * Μπορείτε να τοποθετήσετε τα μακριά ακροφύσια χρησιμοποιώντας ακροφύσιο 13 ως ένωση.</p>	<p>ø8,0 mm</p>
<p>Πλήρης εύκαμπος σωλήνας εξαερισμού</p> 	<p>Ξεφούσκωμα φουσκτών αντικειμένων με κατάλληλα ακροφύσια σε λειτουργία.</p>	<p>-</p>
<p>Ελαστικό προσάρτημα 20 - 30</p> 	<p>Κεφαλή ακροφυσίου κατάλληλη για το ξεφούσκωμα στρώματος αέρα, σχεδίας, βάρκας και πσίνας. * Αυτό το προσάρτημα απαιτεί την τοποθέτηση μαζί με τον πλήρη εύκαμμο σωλήνα εξαερισμού και το ακροφύσιο 13.</p>	<p>ø20 - 30 mm * Μετρείται ως εξωτερική διάμετρος.</p>
<p>Ελαστικό προσάρτημα 65</p> 	<p>Προσάρτημα κατάλληλο για τη συσκευασία ρούχων με τη συμπίεση του αέρα από αυτά. * Αυτό το προσάρτημα απαιτεί την τοποθέτηση μαζί με τον πλήρη εύκαμμο σωλήνα εξαερισμού και το ακροφύσιο 13.</p>	<p>ø65 mm</p>
<p>Φίλτρο C</p> 	<p>Προσάρτημα σχεδιασμένο για τη μείωση της εισόδου σκόνης στο μοτέρ υπό συνθήκες εργασίας με υπερβολική σκόνη.</p>	<p>-</p>

Σύμβολα

Παρακάτω παρουσιάζονται τα σύμβολα που μπορούν να χρησιμοποιηθούν για τον εξοπλισμό. Βεβαιωθείτε ότι κατανοείτε τη σημασία τους πριν από τη χρήση.



Διαβάστε το εγχειρίδιο οδηγιών.



Να κρατάτε τα χέρια σας μακριά από τα περισσότερα μέρη.



Τα μακριά μαλλιά μπορεί να προκαλέσουν ατύχημα μπλεξιματος.



Να απομακρύνετε τυχόν παρειρισκόμενους.



Να φοράτε προστασία ματιών και γυαλιά ασφαλείας.



Μην εκθέτετε σε υγρασία.



Ni-MH
Li-Ion

Μόνο για τις χώρες της ΕΕ
Λόγω της παρουσίας των επικίνδυνων συστατικών μερών στον εξοπλισμό, ο απόβλητος ηλεκτρικός και ηλεκτρονικός εξοπλισμός, οι συσσωρευτές και οι μπαταρίες μπορεί να έχουν αρνητική επίδραση στο περιβάλλον και την ανθρώπινη υγεία. Μην απορρίπτετε τις ηλεκτρικές και ηλεκτρονικές συσκευές ή μπαταρίες μαζί με τα οικιακά απορρίμματα!
Σύμφωνα με την Ευρωπαϊκή Οδηγία για τον απόβλητο ηλεκτρικό και ηλεκτρονικό εξοπλισμό και για τους συσσωρευτές και μπαταρίες και τους απόβλητους συσσωρευτές και μπαταρίες, καθώς και την προσαρμογή τους στην εθνική νομοθεσία, ο απόβλητος ηλεκτρικός εξοπλισμός, οι μπαταρίες και οι συσσωρευτές θα πρέπει να αποθηκεύονται ξεχωριστά και να παραδίδονται σε ξεχωριστό σημείο συλλογής για δημοτικά απόβλητα, το οποίο λειτουργεί σύμφωνα με τους κανονισμούς για την προστασία του περιβάλλοντος.
Αυτό υποδεικνύεται από το σύμβολο του διαγραμμένου τροχοφόρου κάδου που βρίσκεται αναρτημένο επάνω στον εξοπλισμό.

Προοριζόμενη χρήση

Το εργαλείο προορίζεται για το φύσημα σκόνης, το φούσκωμα και ξεφούσκωμα φουσκωτών, με ανταλλάξιμα ακροφύσια ανάλογα με τις προτιμήσεις σας. Κατάλληλο για εμπορική και οικιακή χρήση, π.χ. καθαρισμός χώρων εργασίας, απομάκρυνση σκόνης από φίλτρα και φούσκωμα παιχνιδιών θαλάσσης.

Θόρυβος

Το τυπικό Α επίπεδο καταμετρημένου θορύβου καθορίζεται σύμφωνα με το EN62841-1:
Στάθμη ηχητικής πίεσης (L_{pA}): 79 dB (A)
Αβεβαιότητα (K): 3 dB (A)

Η ένταση θορύβου υπό συνθήκες εργασίας μπορεί να υπερβεί τα 80 dB (A).

ΠΑΡΑΤΗΡΗΣΗ: Η δηλωμένη τιμή(ές) εκπομπής θορύβου έχει μετρηθεί σύμφωνα με την πρότυπη μέθοδο δοκιμής και μπορεί να χρησιμοποιηθεί για τη σύγκριση ενός εργαλείου με κάποιο άλλο.

ΠΑΡΑΤΗΡΗΣΗ: Η δηλωμένη τιμή(ές) εκπομπής θορύβου μπορεί να χρησιμοποιηθεί και στην προκαταρκτική αξιολόγηση της έκθεσης.

▲ΠΡΟΕΙΔΟΠΟΙΗΣΗ: Να φοράτε γυαλιά ασφαλείας.

▲ΠΡΟΕΙΔΟΠΟΙΗΣΗ: Η εκπομπή θορύβου κατά τη χρήση του ηλεκτρικού εργαλείου σε πραγματικές συνθήκες μπορεί να διαφέρει από τη δηλωμένη τιμή(ές) ανάλογα με τους τρόπους χρήσης του εργαλείου, ιδιαίτερα το είδος του τεμαχίου εργασίας που υπόκειται επεξεργασία.

▲ΠΡΟΕΙΔΟΠΟΙΗΣΗ: Φροντίστε να λάβετε τα κατάλληλα μέτρα προστασίας του χειριστή βάσει ενός υπολογισμού της έκθεσης σε πραγματικές συνθήκες χρήσης (λαμβάνοντας υπόψη όλες τις συνιστώσες του κύκλου λειτουργίας όπως τους χρόνους που το εργαλείο είναι εκτός λειτουργίας και όταν βρίσκεται σε αδρανή λειτουργία πέραν του χρόνου ενεργοποίησης).

Κραδασμός

Η ολική τιμή δόνησης (άθροισμα τρι-αξονικού διανύσματος) καθορίζεται σύμφωνα με το EN62841-1: Είδος εργασίας: Λειτουργία χωρίς φορτίο
Εκπομπή δόνησης (a_{hV}): 2,5 m/s² ή λιγότερο
Αβεβαιότητα (K): 1,5 m/s²

ΠΑΡΑΤΗΡΗΣΗ: Η δηλωμένη τιμή(ές) συνολικών κραδασμών έχει μετρηθεί σύμφωνα με την πρότυπη μέθοδο δοκιμής και μπορεί να χρησιμοποιηθεί για τη σύγκριση ενός εργαλείου με κάποιο άλλο.

ΠΑΡΑΤΗΡΗΣΗ: Η δηλωμένη τιμή(ές) συνολικών κραδασμών μπορεί να χρησιμοποιηθεί και στην προκαταρκτική αξιολόγηση της έκθεσης.

▲ΠΡΟΕΙΔΟΠΟΙΗΣΗ: Η εκπομπή κραδασμών κατά τη χρήση του ηλεκτρικού εργαλείου σε πραγματικές συνθήκες μπορεί να διαφέρει από τη δηλωμένη τιμή(ές) εκπομπής ανάλογα με τους τρόπους χρήσης του εργαλείου, ιδιαίτερα το είδος του τεμαχίου εργασίας που υπόκειται επεξεργασία.

▲ΠΡΟΕΙΔΟΠΟΙΗΣΗ: Φροντίστε να λάβετε τα κατάλληλα μέτρα προστασίας του χειριστή βάσει ενός υπολογισμού της έκθεσης σε πραγματικές συνθήκες χρήσης (λαμβάνοντας υπόψη όλες τις συνιστώσες του κύκλου λειτουργίας όπως τους χρόνους που το εργαλείο είναι εκτός λειτουργίας και όταν βρίσκεται σε αδρανή λειτουργία πέραν του χρόνου ενεργοποίησης).

Δήλωση συμμόρφωσης ΕΚ

Μόνο για χώρες της Ευρώπης

Η δήλωση συμμόρφωσης ΕΚ περιλαμβάνεται ως Παράρτημα Α στο παρόν εγχειρίδιο οδηγιών.

ΠΡΟΕΙΔΟΠΟΙΗΣΕΙΣ ΑΣΦΑΛΕΙΑΣ

Γενικές προειδοποιήσεις ασφαλείας για το ηλεκτρικό εργαλείο

▲ ΠΡΟΕΙΔΟΠΟΙΗΣΗ: Διαβάστε όλες τις προειδοποιήσεις ασφαλείας, οδηγίες, εικονογραφίες και προδιαγραφές που παρέχονται με αυτό το ηλεκτρικό εργαλείο. Η μη τήρηση όλων των οδηγιών που αναγράφονται κατωτέρω μπορεί να καταλήξει σε ηλεκτροπληξία, πυρκαγιά ή/και σοβαρό τραυματισμό.

Φυλάξτε όλες τις προειδοποιήσεις και τις οδηγίες για μελλοντική παραπομπή.

Στις προειδοποιήσεις, ο όρος «ηλεκτρικό εργαλείο» αναφέρεται σε ηλεκτρικό εργαλείο που τροφοδοτείται από την κύρια παροχή ηλεκτρικού ρεύματος (με ηλεκτρικό καλώδιο) ή σε ηλεκτρικό εργαλείο που τροφοδοτείται από μπαταρία (χωρίς ηλεκτρικό καλώδιο).

Οδηγίες ασφαλείας για τον φορητό φουσητήρα σκόνης

Εκπαίδευση

1. Διαβάστε τις οδηγίες προσεκτικά. Εξοικειωθείτε με τα χειριστήρια και τη σωστή χρήση του φουσητήρα σκόνης.
2. Μην επιτρέψετε ποτέ σε παιδιά, σε άτομα με μειωμένες σωματικές, αισθητηρίες ή διανοητικές ικανότητες ή χωρίς πείρα και γνώσεις ή σε άτομα που δεν γνωρίζουν αυτές τις οδηγίες να χρησιμοποιούν αυτόν το φουσητήρα σκόνης. Μπορεί να υπάρχει περιορισμός ηλικίας για το χειριστή βάσει των τοπικών κανονισμών.
3. Μην χειρίζεστε ποτέ τον φουσητήρα σκόνης όταν άλλα άτομα, ειδικά παιδιά ή κατοικίδια, βρίσκονται σε κοντινή απόσταση.
4. Να θυμάστε ότι ο χειριστής ή ο χρήστης είναι υπεύθυνος για ατυχήματα ή κινδύνους που υφίστανται άλλα άτομα ή η ιδιοκτησία τους.

Προετοιμασία

1. Μην φοράτε φαρδιά ρούχα ή κοσμήματα που μπορούν να αναρροφηθούν στην είσοδο αέρα. Να διατηρείτε τα μακριά μαλλιά μακριά από τις εισόδους αέρα.
2. Για να αποφευχθεί ο ερεθισμός από τη σκόνη, συνιστάται να φοράτε μάσκα προσώπου.
3. Να χρησιμοποιείτε ατομικό εξοπλισμό προστασίας. Να φοράτε πάντα προστασία ματιών. Εάν χρησιμοποιείτε το σωστό προστατευτικό εξοπλισμό, όπως προσωπίδα κατά της σκόνης, αντιολισθητικά παπούτσια ασφαλείας, κράνος ή προστατευτικό ακοής, ανάλογα με τις συνθήκες, θα μειωθεί ο κίνδυνος πρόκλησης προσωπικών τραυματισμών.

Γενική λειτουργία

1. Σβήστε τον φουσητήρα σκόνης, βγάλτε την κασέτα μπαταριών και βεβαιωθείτε ότι όλα τα κινούμενα μέρη έχουν ακινητοποιηθεί πλήρως.
 - κάθε φορά που απομακρύνετε από τον φουσητήρα σκόνης.
 - κάθε φορά που αλλάζετε από τη λειτουργία φουσκώματος στη λειτουργία ξεφουσκώματος, και αντίστροφα.
 - πριν ελέγξετε ή καθαρίσετε τον φουσητήρα σκόνης ή πριν εκτελέσετε εργασίες σε αυτόν.
 - αν ο φουσητήρας σκόνης αρχίσει να δονείται μη φυσιολογικά.
2. Να χειρίζεστε τον φουσητήρα σκόνης μόνο όταν έχει ακόμα φως έξω ή με καλό τεχνητό φωτισμό.
3. Μην τεντώνετε υπερβολικά και να διατηρείτε πάντα την ισορροπία και το πάτημά σας.
4. Να διατηρείτε καθαρές όλες τις εισόδους του αέρα ψύξης.
5. Να χειρίζεστε τον φουσητήρα σκόνης από μια συνιστώμενη στάση και σε σταθερή επιφάνεια.
6. Μη χρησιμοποιείτε το εργαλείο με βρεγμένα χέρια.
7. Μη στρέψετε την έξοδο του εύκαμπτου σωλήνα προς το μέρος σας ή προς τους άλλους. Τα αντικείμενα μπορεί να εκτιναχθούν και να προκαλέσει τραυματισμούς.
8. Μη χρησιμοποιείτε το εργαλείο για τον ψεκασμό χημικών ουσιών. Μπορεί να προκληθεί ζημιά στα πνευμόνια σας λόγω της εισπνοής τοξικών αναθυμιάσεων.
9. Μην θέτετε τον φουσητήρα σκόνης σε λειτουργία από ψηλά μέρη.
10. Μη φράζετε ποτέ την είσοδο αναρρόφησης ή/και έξοδο φουσητήρα.
 - Προσέχετε να μην φράξετε την είσοδο αναρρόφησης ή την έξοδο φουσητήρα με σκόνη ή βρομιά όταν το χρησιμοποιείτε σε περιοχή με πολλή σκόνη.
 - Μην χρησιμοποιείτε ακροφύσια διαφορετικά από τα ακροφύσια που παρέχει η Makita.
11. Αν ο φουσητήρας σκόνης χτυπήσει κάποιο ξένο αντικείμενο ή αρχίσει να παράγει ασυνήθιστο θόρυβο ή κραδασμούς, σβήστε αμέσως τον φουσητήρα σκόνης για να τον σταματήσετε. Βγάλτε την κασέτα μπαταριών από τον φουσητήρα σκόνης και επιθεωρήστε τον φουσητήρα σκόνης για ζημιά πριν εκκινήσετε ξανά και χειριστείτε τον φουσητήρα σκόνης. Αν ο φουσητήρας σκόνης έχει ζημιά, απευθυνθείτε σε εξουσιοδοτημένα κέντρα σέρβις της Makita για επισκευή.
12. Μην εισαγάγετε τα δάχτυλα ή άλλα αντικείμενα στην είσοδο αναρρόφησης ή στην έξοδο φουσητήρα.
13. Να αποφεύγετε την αθέλητη ενεργοποίηση του εργαλείου. Βεβαιωθείτε ότι ο διακόπτης βρίσκεται στην ανενεργή θέση πριν τοποθετήσετε την κασέτα μπαταριών ή σηκώσετε ή μεταφέρετε τον φουσητήρα σκόνης. Αν μεταφέρετε τον φουσητήρα σκόνης με το δάχτυλό σας στο διακόπτη ή αν ενεργοποιήσετε τον ηλεκτρισμό προς τον φουσητήρα σκόνης όταν ο διακόπτης είναι στην ενεργή θέση, μπορεί να προκαληθούν ατυχήματα.

14. Αποφεύγετε τη λειτουργία του φυσητήρα σκόνης για μεγάλο χρονικό διάστημα σε περιβάλλον με χαμηλή θερμοκρασία.
15. Μη χρησιμοποιείτε το εργαλείο πέρα από τη μέγιστη πίεση εξόδου του εργαλείου. Αν χρησιμοποιήσετε το εργαλείο με πίεση εξόδου μεγαλύτερη από τη μέγιστη πίεση εξόδου του εργαλείου, το αντικείμενο ή το εργαλείο μπορεί να σπάσουν.

Λειτουργία φυσητήρα

1. Ποτέ μην φυσάτε σκουπίδια προς την κατεύθυνση των παρευρισκομένων.
2. Μην στρέψετε ποτέ το ακροφύσιο προς άλλα κοντινά άτομα όταν χρησιμοποιείτε τον φυσητήρα σκόνης.
3. Μην φυσάτε ποτέ επικίνδυνα υλικά, όπως κερφιά, κομμάτια γυαλιού ή λάμες.
4. Μην χειρίζεστε τον φυσητήρα σκόνης κοντά σε εύφλεκτα υλικά.

Λειτουργία φουσκώματος/ξεφουσκώματος

1. Όταν φουσκώνετε αντικείμενα, συνδέστε με ασφάλεια ένα ακροφύσιο ή προσάρτημα στην είσοδο αέρα. Διαφορετικά, το αντικείμενο, το ακροφύσιο ή το προσάρτημα μπορεί να καταστραφεί και εσείς να τραυματιστείτε.
2. Εκτονώστε την πίεση αέρα αργά. Όταν αφαιρείτε ένα ακροφύσιο ή προσάρτημα μετά από το φούσκωμα αντικειμένων, κρατήστε το αντικείμενο, το ακροφύσιο και το προσάρτημα σταθερά. Μπορούν να αναπηδηθούν λόγω του αέρα εξαγωγής και να προκαλέσουν τραυματισμό.
3. Μη φουσκώσετε κάποιο αντικείμενο περισσότερο από τη μέγιστη πίεση του αντικείμενου. Διαφορετικά, το εργαλείο ή το αντικείμενο μπορεί να καταστραφεί και εσείς να τραυματιστείτε.
4. Φουσκώστε τα αντικείμενα που προορίζονται για φούσκωμα μόνο από τον κατασκευαστή, όπως ελαστικά, αθλητικές μπάλες ή μικρά σωσίβια. Το φούσκωμα άλλων αντικειμένων μπορεί να τα καταστρέψει και να προκαλέσει τραυματισμό.
5. Όταν φουσκώνετε αντικείμενα, ελέγχετε την κατάσταση του εργαλείου και του αντικείμενου, και βεβαιωθείτε ότι δεν υπάρχει διαρροή αέρα από το αντικείμενο.
6. Να προσέχετε πάντα να μην φουσκώνετε υπερβολικά τα αντικείμενα κατά τη διάρκεια της λειτουργίας. Διαφορετικά, τα αντικείμενα μπορεί να σπάσουν, προκαλώντας πιθανώς ζημιά στο εργαλείο αλλά και προσωπικό τραυματισμό.
7. Μετά το φούσκωμα των αντικειμένων, να ελέγχετε την πίεση αέρα χρησιμοποιώντας αξιόπιστο και βαθμονομημένο εξοπλισμό μέτρησης. Να χρησιμοποιείτε το μανόμετρο του εργαλείου μόνο για αναφορά.
8. Μην αφήνετε ποτέ το εργαλείο χωρίς επίτηρηση όταν ο εύκαμπτος σωλήνας είναι συνδεδεμένος με το αντικείμενο ή κατά τη διάρκεια της λειτουργίας.
9. Μην χρησιμοποιείτε το εργαλείο ως ηλεκτρική σκούπα. Η συλλογή σκόνης μπορεί να προκαλέσει ζημιά στο εργαλείο.
10. Μη χρησιμοποιείτε το εργαλείο ως αναπνευστική συσκευή.
11. Να χρησιμοποιείτε μόνο τυπικά εξαρτήματα που παρέχει η Makita. Η χρήση οποιωνδήποτε άλλων εξαρτημάτων ή προσαρτημάτων μπορεί να προκαλέσει κίνδυνο τραυματισμού σε άτομα.

Συντήρηση και αποθήκευση

1. Διατηρήστε όλα τα παξιμάδια, τα μπουλόνια και τις βίδες σφικτά για να εξασφαλίσετε ότι ο φυσητήρας σκόνης βρίσκεται σε ασφαλή κατάσταση λειτουργίας.
2. Αν τα μέρη είναι φθαρμένα ή κατεστραμμένα, αντικαταστήστε τα με μέρη που παρέχει η Makita.
3. Φυλάξτε τον φυσητήρα σκόνης σε ένα στεγνό μέρος μακριά από παιδιά.
4. Όταν διακόπτετε τη λειτουργία του φυσητήρα σκόνης για επιθεώρηση, σέρβις, αποθήκευση ή αλλαγή εξαρτημάτων, σβήστε τον φυσητήρα σκόνης και βεβαιωθείτε ότι όλα τα κινούμενα μέρη είναι εντελώς ακινητοποιημένα, και βγάλτε την κασέτα μπαταριών. Να αφήνετε τη θερμοκρασία του φυσητήρα σκόνης να μειωθεί πριν εκτελέσετε οποιαδήποτε εργασία στον φυσητήρα σκόνης. Να συντηρείτε τον φυσητήρα σκόνης με προσοχή και να τον διατηρείτε καθαρό.
5. Όταν μεταφέρετε το εργαλείο, να κρατάτε τη λαβή του εργαλείου. Μην κρατάτε και μην τραβάτε τον εύκαμπτο σωλήνα. Μπορεί να προκληθεί ζημιά στο εργαλείο και να προκαλέσει τραυματισμό.
6. Πάντα να αφήνετε τον φυσητήρα σκόνης να κρυώσει πριν την αποθήκευση.
7. Να μην εκθέτετε τον φυσητήρα σκόνης στη βροχή. Να αποθηκεύετε τον φυσητήρα σκόνης σε εσωτερικό χώρο.
8. Μην αποσυρμαρμολογείτε το εργαλείο.

Ηλεκτρική ασφάλεια και ασφάλεια μπαταρίας

1. Μη απορρίπτετε την μπαταρία(ιες) στη φωτιά. Το κελί μπορεί να εκραγεί. Συμβουλευτείτε τους τοπικούς κώδικες για πιθανές ειδικές οδηγίες απόρριψης.
2. Μη απορρίπτετε και μην καταστρέψετε την μπαταρία(ιες). Ο ηλεκτρολύτης που εκλύεται είναι διαβρωτικός και μπορεί να προκαλέσει ζημιά στα μάτια ή στο δέρμα. Σε περίπτωση κατάποσης, μπορεί να είναι τοξικό.
3. Μη φορτίζετε την μπαταρία στη βροχή, αλλά ούτε σε υγρές τοποθεσίες.
4. Μην φορτίζετε τη μπαταρία σε εξωτερικό χώρο.
5. Μην χειρίζεστε τον φορτιστή, συμπεριλαμβανομένου του φινι φορτιστή, και τους ακροδέκτες φορτιστή με βρεγμένα χέρια.
6. Αφού αφαιρέσετε την μπαταρία από το εργαλείο ή τον φορτιστή, φροντίστε να συνδέσετε το κάλυμμα μπαταριών στην μπαταρία και να την αποθηκεύσετε σε στεγνό μέρος.
7. Μην αλλάζετε την μπαταρία με βρεγμένα χέρια.
8. Αν η μπαταρία βραχεί, αποστραγγίστε το νερό από το εσωτερικό και μετά σκουπίστε την με ένα στεγνό πανί. Στεγνώστε την μπαταρία εντελώς σε ένα στεγνό μέρος πριν τη χρησιμοποιήσετε.
9. Να αποφεύγετε τα επικίνδυνα περιβάλλοντα. Μην χρησιμοποιείτε το εργαλείο σε υγραμένο ή υγρό χώρο ούτε να το εκθέτετε στη βροχή. Η είσοδος νερού στο εργαλείο μπορεί να αυξήσει τον κίνδυνο πρόκλησης ηλεκτροπληξίας.

Σέρβις

1. Να φροντίζετε το σέρβις του ηλεκτρικού εργαλείου σας να γίνεται από αρμόδια επαγγελματία χρησιμοποιώντας μόνο γνήσια ανταλλακτικά. Έτσι θα είστε σίγουροι για τη διατήρηση της ασφάλειας του ηλεκτρικού εργαλείου.
2. Μην εκτελείτε ποτέ εργασίες σέρβις σε κατεστραμμένες κασέτες μπαταριών. Οι εργασίες σέρβις των κασετών μπαταριών θα πρέπει να εκτελούνται μόνο από τον κατασκευαστή ή από εξουσιοδοτημένους παρόχους σέρβις.

ΦΥΛΑΞΤΕ ΤΙΣ ΟΔΗΓΙΕΣ ΑΥΤΕΣ.

▲ΠΡΟΕΙΔΟΠΟΙΗΣΗ: ΜΗΝ επιτρέψετε στην άνεση ή στην εξοικειωσή σας με το προϊόν (που αποκτήθηκε από επανειλημμένη χρήση) να αντικαταστήσει την αυστηρή τήρηση των κανόνων ασφαλείας του παρόντος εργαλείου.

Η ΛΑΝΘΑΣΜΕΝΗ ΧΡΗΣΗ ή η αμέλεια να ακολουθήσετε τους κανόνες ασφαλείας που διατυπώνονται στο παρόν εγχειρίδιο οδηγιών μπορεί να προκαλέσει σοβαρό προσωπικό τραυματισμό.

Σημαντικές οδηγίες ασφαλείας για κασέτα μπαταριών

1. Πριν χρησιμοποιήσετε την κασέτα μπαταριών, διαβάστε όλες τις οδηγίες και σημειώσεις προφύλαξης (1) στον φορτιστή μπαταριών, (2) στην μπαταρία και (3) στο προϊόν που χρησιμοποιείτε την μπαταρία.
2. Μην αποσυναρμολογήσετε ή παραβιάσετε την κασέτα μπαταριών. Μπορεί να έχει ως αποτέλεσμα πυρκαγιά, υπερθέρμανση ή έκρηξη.
3. Εάν ο χρόνος λειτουργίας έχει γίνει υπερβολικά βραχύς, σταματήστε τη λειτουργία αμέσως. Αλλιώς, μπορεί να έχει ως αποτέλεσμα κίνδυνο υπερθέρμανσης, πιθανά εγκαύματα ή ακόμη και έκρηξη.
4. Εάν ηλεκτρολύτης μπει στα μάτια σας, ξεπλύνετε τα με καθαρό νερό και ζητήστε ιατρική φροντίδα αμέσως. Αλλιώς, μπορεί να έχει ως αποτέλεσμα απώλεια της όρασης σας.
5. Μην βραχυκυκλώνετε την κασέτα μπαταριών:
 - (1) Μην αγγίζετε τους πόλους με σιδήπυτε αγωγίμο υλικό.
 - (2) Αποφεύγετε να αποθηκεύετε την κασέτα μπαταριών μέσα σε ένα δοχείο μαζί με άλλα μεταλλικά αντικείμενα όπως καρφιά, νομίσματα, κλπ.
 - (3) Μην εκθέτετε την κασέτα μπαταριών στο νερό ή στη βροχή.Ένα βραχυκύκλωμα μπαταρίας μπορεί να προκαλέσει μεγάλη ροή ρεύματος, υπερθέρμανση, πιθανά εγκαύματα ακόμη και σοβαρή βλάβη.
6. Μην αποθηκεύετε και μην χρησιμοποιείτε το εργαλείο και την κασέτα μπαταριών σε τοποθεσίες όπου η θερμοκρασία μπορεί να φτάσει ή να ξεπεράσει τους 50 °C.
7. Μην καίτε την κασέτα μπαταριών ακόμη και εάν έχει σοβαρή ζημιά ή είναι εντελώς φθαρμένη. Η κασέτα μπαταριών μπορεί να εκραγεί στη φωτιά.

8. Μην καρφώσετε, κόψετε, συνθλίψετε, πετάξετε ή ρίξετε κάτω την κασέτα μπαταριών, ούτε να χτυπήσετε ένα σκληρό αντικείμενο επάνω στην κασέτα μπαταριών. Τέτοια συμπεριφορά μπορεί να έχει ως αποτέλεσμα πυρκαγιά, υπερθέρμανση ή έκρηξη.
9. Μην χρησιμοποιείτε μπαταρία που έχει υποστεί ζημία.
10. Οι μπαταρίες ιόντων λιθίου που περιέχονται υπόκεινται στις απαιτήσεις της νομοθεσίας για επικίνδυνα αγαθά.
Για εμπορικές μεταφορές, για παράδειγμα από τρίτα μέρη, πρέπει να τηρούνται οι διαμεταφορές, οι ειδικές απαιτήσεις στη συσκευασία και η επισήμανση. Για προετοιμασία του στοιχείου που αποστέλλεται, είναι απαραίτητο να συμβουλευτείτε έναν ειδικό για επικίνδυνα υλικά. Επίσης, τηρήστε τους πιθανούς, πιο αναλυτικούς εθνικούς κανονισμούς. Καλύψτε με αυτοκόλλητη ταινία ή κρύψτε τις ανοικτές επαφές και συσκευάστε την μπαταρία με τρόπο που να μην μπορεί να μετακινείται μέσα στη συσκευασία.
11. Όταν απορρίπτετε την κασέτα μπαταριών, αφαιρέστε την από το εργαλείο και διαθέστε την σε ένα ασφαλές μέρος. Τηρήστε τους τοπικούς κανονισμούς που σχετίζονται με τη διάθεση της μπαταρίας.
12. Χρησιμοποιήστε τις μπαταρίες μόνο με τα προϊόντα που καθορίζει η Makita. Αν τοποθετήσετε τις μπαταρίες σε μη συμβατά προϊόντα μπορεί να έχει ως αποτέλεσμα πυρκαγιά, υπερβολική θερμότητα, έκρηξη ή διαρροή ηλεκτρολύτη.
13. Αν δεν χρησιμοποιείτε το εργαλείο για μεγάλο χρονικό διάστημα, πρέπει να βγάλετε την μπαταρία από το εργαλείο.
14. Κατά τη διάρκεια και μετά τη χρήση, η κασέτα μπαταριών μπορεί να θερμανθεί, γεγονός που μπορεί να προκαλέσει εγκαύματα ή εγκαύματα από χαμηλή θερμοκρασία. Προσέχετε το χειρισμό των ζεστών κασετών μπαταριών.
15. Μην αγγίζετε τον ακροδέκτη του εργαλείου αμέσως μετά τη χρήση επειδή μπορεί να έχει ζεσταθεί αρκετά για να προκαλέσει εγκαύματα.
16. Μην αφήνετε θραύσματα, σκόνη ή βρομιά να κολλήσει στους ακροδέκτες, τις οπές και τις εγκοπές της κασέτας μπαταριών. Μπορεί να προκαλέσει θέρμανση, φωτιά, έκρηξη και δυσλειτουργία του εργαλείου ή της κασέτας μπαταριών, έχοντας ως αποτέλεσμα εγκαύματα ή προσωπικό τραυματισμό.
17. Εκτός αν το εργαλείο υποστηρίζει τη χρήση κοντά σε ηλεκτρικές γραμμές υψηλής τάσης, μην χρησιμοποιείτε την κασέτα μπαταριών κοντά σε ηλεκτρικές γραμμές υψηλής τάσης. Μπορεί να έχει ως αποτέλεσμα δυσλειτουργία ή στάσιμο του εργαλείου ή της κασέτας μπαταριών.
18. ΚρΦυλάξτε την μπαταρία μακριά από παιδιά.

ΦΥΛΑΞΤΕ ΤΙΣ ΟΔΗΓΙΕΣ ΑΥΤΕΣ.

▲ΠΡΟΣΟΧΗ: Να χρησιμοποιείτε μόνο γνήσιες μπαταρίες της Makita. Η χρήση μη γνήσιων μπαταριών Makita, ή μπαταριών που έχουν τροποποιηθεί, μπορεί να έχει ως αποτέλεσμα τη ρήξη της μπαταρίας, προκαλώντας πυρκαγιά, προσωπικό τραυματισμό και βλάβη. Επίσης, θα ακρωθεί η εγγύηση της Makita για το εργαλείο και φορτιστή Makita.

Συμβουλές για τη διατήρηση της μέγιστης ζωής μπαταρίας

1. Φορτίζετε την κασέτα μπαταριών πριν από την πλήρη αποφόρτιση της. Πάντοτε να σταματάτε τη λειτουργία του εργαλείου και να φορτίζετε την κασέτα μπαταριών όταν παρατηρείτε μειωμένη ισχύ εργαλείου.
2. Ποτέ μην επαναφορτίζετε μια πλήρως φορτισμένη κασέτα μπαταριών. Η υπερφόρτιση μειώνει την ωφέλιμη ζωή της μπαταρίας.
3. Να φορτίζετε την κασέτα μπαταριών σε θερμοκρασία δωματίου, δηλαδή στους 10 °C έως 40 °C. Αφήστε μια θερμή κασέτα μπαταριών να κρυώσει πριν την φορτίσετε.
4. Όταν δεν χρησιμοποιείτε την κασέτα μπαταριών, αφαιρέστε την από το εργαλείο ή τον φορτιστή.
5. Να φορτίζετε την κασέτα μπαταριών εάν δεν τη χρησιμοποιείτε για μεγάλη χρονική περίοδο (περισσότερο από έξι μήνες).

ΣΥΝΑΡΜΟΛΟΓΗΣΗ

▲ ΠΡΟΣΟΧΗ: Να βεβαιώνετε πάντα ότι το εργαλείο είναι απενεργοποιημένο και η κασέτα μπαταριών έχει αφαιρεθεί πριν εκτελέσετε οποιαδήποτε εργασία στο εργαλείο.

Τοποθέτηση ακροφυσίου

Ευθυγραμμίστε τις προεξοχές οδήγησης σε ένα ακροφύσιο με εγκοπές ασφάλισης στο χιτώνιο ασφάλισης του εργαλείου και, στη συνέχεια, στρώστε το ακροφύσιο σταθερά στο χιτώνιο ασφάλισης μέχρι να ασφαλίσει στη θέση του με έναν χαρακτηριστικό ήχο. Αφού τοποθετήσετε το ακροφύσιο, δοκιμάστε να το τραβήξετε προς τα έξω για να εξασφαλίσετε ότι συγκρατείτε καλά στη θέση του.

► **Εικ.1:** 1. Προεξοχές οδήγησης 2. Εγκοπές ασφάλισης 3. Χιτώνιο ασφάλισης

ΕΙΔΟΠΟΙΗΣΗ: Βεβαιωθείτε ότι το ακροφύσιο έχει συνδεθεί σωστά στο εργαλείο, ώστε οι προεξοχές οδήγησης στο ακροφύσιο να ταιριάζουν καλά στις εγκοπές ασφάλισης στο χιτώνιο ασφάλισης.

► **Εικ.2:** 1. Γυαλισμένες επιφάνειες 2. Χιτώνιο ασφάλισης

ΠΑΡΑΤΗΡΗΣΗ: Όταν οι γυαλισμένες επιφάνειες του άκρου ακροφυσίου παραμένουν ορατές εκτός του χιτωνίου ασφάλισης, το ακροφύσιο τοποθετείται λανθασμένα. Συναρμολογήστε ξανά το ακροφύσιο στη σωστή θέση ώστε οι γυαλισμένες επιφάνειες του άκρου ακροφυσίου να μην είναι ορατές κάτω από το χιτώνιο ασφάλισης.

Αφαίρεση ακροφυσίου

Κρατήστε το άκρο ακροφυσίου και περιστρέψτε το στην κατεύθυνση που υποδεικνύεται από τα βέλη στο άκρο ακροφυσίου για να απασφαλίσετε το κλειδίωμα. Τραβήξτε το ακροφύσιο για να διαχωριστεί από το χιτώνιο ασφάλισης αφού απασφαλίσει.

► **Εικ.3:** 1. Άκρο ακροφυσίου 2. Χιτώνιο ασφάλισης

ΕΙΔΟΠΟΙΗΣΗ: Η προσκολλημένη βρομιά και σκόνη στην επιφάνεια πιθανώς να δυσκολέψει την αφαίρεση του ακροφυσίου από το εργαλείο. Σε αυτή την περίπτωση, πρώτα σφύρετε και κρατήστε το χιτώνιο ασφάλισης προς το περιβλήμα μοτέρ και, στη συνέχεια, περιστρέψτε το άκρο ακροφυσίου για να απασφαλίσετε την ασφάλιση.

▲ ΠΡΟΣΟΧΗ: Προσέχετε να μην συνθλίψετε τα χέρια σας μεταξύ του πίσω άκρου του χιτωνίου ασφάλισης και του περιβλήματος μοτέρ ενώ αφαιρείτε το ακροφύσιο. Το χιτώνιο ασφάλισης ολισθαίνει πίσω προς το περιβλήμα μοτέρ όταν το ακροφύσιο απασφαλίζεται από το κλειδίωμα.

► **Εικ.4:** 1. Χιτώνιο ασφάλισης 2. Περιβλήμα μοτέρ

Αφαίρεση ή τοποθέτηση καπακιού σκόνης

1. Γυρίστε αριστερόστροφα το καπάκι σκόνης στην είσοδο αναρρόφησης στο πίσω μέρος του περιβλήματος για να βγάλετε το καπάκι σκόνης από το περιβλήμα. Δύο γλωπίδες ασφάλισης στο καπάκι σκόνης μπορούν να αποδεσμευτούν αν τις ευθυγραμμίσετε με τις εγκοπές οδήγησης στο περιβλήμα.

► **Εικ.5:** 1. Καπάκι σκόνης 2. Γλωπίδες ασφάλισης 3. Είσοδος αναρρόφησης 4. Εγκοπές οδήγησης

2. Συναρμολογήστε ξανά το καπάκι σκόνης στην είσοδο αναρρόφησης, ευθυγραμμίζοντας τις δύο γλωπίδες ασφάλισης στο καπάκι σκόνης με τις εγκοπές οδήγησης στο περιβλήμα. Μετά, γυρίστε το καπάκι σκόνης δεξιόστροφα για να το ασφαλίσετε στη θέση του.

► **Εικ.6:** 1. Καπάκι σκόνης 2. Γλωπίδες ασφάλισης 3. Είσοδος αναρρόφησης 4. Εγκοπές οδήγησης

Τοποθέτηση και αφαίρεση των μακρινών ακροφυσίων

Προαιρετικό εξάρτημα

Ένα σύνολο μακρινών ακροφυσίων συμβάλλει στον καθαρισμό της σκόνης από τις μικρές οπές και στενά σημεία. Τα μήκη ακροφυσίου μπορούν να τακτοποιηθούν ανάλογα με τις απαιτήσεις σας.

► **Εικ.7:** 1. Ακροφύσιο 13 2. Μακρύ ακροφύσιο Π 3. Μακρύ ακροφύσιο Μ

1. Εισαγάγετε ένα μακρύ ακροφύσιο Π μέσα από την οπή αέρα του ακροφυσίου 13 από το πίσω μέρος προς το μπροστινό. Περάστε το από μέσα μέχρι το ακροφύσιο 13 να ασφαλίσει στη θέση του στο πίσω άκρο του μακριού ακροφυσίου Π.

► **Εικ.8:** 1. Ακροφύσιο 13 2. Μακρύ ακροφύσιο Π

2. Τοποθετήστε το μακρύ ακροφύσιο Μ πάνω από το μπροστινό άκρο του μακριού ακροφυσίου Π. Βιδώστε με το χέρι το μακρύ ακροφύσιο Μ μέχρι να σφιχτεί πρόχειρα και, στη συνέχεια, σφίξτε το ξανά μέχρι να ασφαλίσει με έναν χαρακτηριστικό ήχο.

► **Εικ.9:** 1. Μακρύ ακροφύσιο Μ 2. Μακρύ ακροφύσιο Π

3. Ευθυγραμμίστε τις προεξοχές οδήγησης στο ακροφύσιο 13 με τις εγκοπές ασφάλισης στο χιτώνιο ασφάλισης του εργαλείου και, στη συνέχεια, στρώστε το ακροφύσιο 13 σταθερά στο χιτώνιο ασφάλισης μέχρι να ασφαλίσει στη θέση του με έναν χαρακτηριστικό ήχο.

► **Εικ. 10:** 1. Προεξοχή οδήγησης 2. Εγκοπή ασφάλισης 3. Χιτώνιο ασφάλισης 4. Ακροφύσιο 13 5. Μακρύ ακροφύσιο Π 6. Μακρύ ακροφύσιο M

ΠΑΡΑΤΗΡΗΣΗ: Χρησιμοποιήστε το μακρύ ακροφύσιο Π μόνο για να έχετε πιο μικρό εύρος λειτουργίας. Χρησιμοποιήστε το μακρύ ακροφύσιο Π και M για να έχετε πιο μεγάλο εύρος λειτουργίας.

4. Για να αφαιρέσετε τα μακριά ακροφύσια, αποσυνδέστε το ακροφύσιο 13 από το χιτώνιο ασφάλισης του εργαλείου και, στη συνέχεια, αποσυναρμολογήστε τα μακριά ακροφύσια.

Τοποθέτηση και αφαίρεση ακροφυσίων και προσαρτημάτων ξεφουσκώματος

Προαιρετικό εξάρτημα

ΕΙΔΟΠΟΙΗΣΗ: Να βεβαιώνετε πάντα να τοποθετείτε και να αφαιρείτε τα ακροφύσια και προσαρτήματα ξεφουσκώματος μόνο ενώ ο πλήρης εύκαμπτος σωλήνας εξερισμού είναι αποσυνδεδεμένος από το εργαλείο. Ο χειρισμός του πλήρους εύκαμπτου σωλήνα εξερισμού όταν έχει συναρμολογηθεί στο εργαλείο μπορεί να προκαλέσει την αστάθεια του εργαλείου, έχοντας ως αποτέλεσμα την πτώση του.

1. Ευθυγραμμίστε τις προεξοχές οδήγησης στο ακροφύσιο βελονωτής βαλβίδας με τις εγκοπές ασφάλισης στο χιτώνιο ασφάλισης του πλήρους εύκαμπτου σωλήνα εξερισμού και, στη συνέχεια, στρώστε το ακροφύσιο βελονωτής βαλβίδας σταθερά στο χιτώνιο ασφάλισης μέχρι να ασφαλίσει στη θέση του με έναν χαρακτηριστικό ήχο.

► **Εικ. 11:** 1. Ακροφύσιο βελονωτής βαλβίδας 2. Προεξοχές οδήγησης 3. Εγκοπές ασφάλισης 4. Χιτώνιο ασφάλισης 5. Πλήρης εύκαμπτος σωλήνας εξερισμού

Προαιρετικά ελαστικά προσαρτήματα

Απαιτείται η τοποθέτηση προαιρετικών ελαστικών προσαρτημάτων πάνω από το ακροφύσιο. Προσέχετε να μην συνδέσετε τα ελαστικά προσαρτήματα απευθείας στον πλήρη εύκαμπτο σωλήνα εξερισμού.

i Ευθυγραμμίστε τις προεξοχές οδήγησης στο ακροφύσιο 13 με τις εγκοπές ασφάλισης στο χιτώνιο ασφάλισης του πλήρους εύκαμπτου σωλήνα εξερισμού και, στη συνέχεια, στρώστε το ακροφύσιο σταθερά στο χιτώνιο ασφάλισης μέχρι να ασφαλίσει στη θέση του με έναν χαρακτηριστικό ήχο.

ii Τοποθετήστε το ελαστικό προσαρτήματα πάνω από την κεφαλή ακροφυσίου στρώνοντας και βιδώνοντας το με το χέρι στη θέση του.

► **Εικ. 12:** 1. Ελαστικά προσαρτήματα 2. Ακροφύσιο 13 3. Πλήρης εύκαμπτος σωλήνας εξερισμού

ΕΙΔΟΠΟΙΗΣΗ: Βεβαιωθείτε ότι το ακροφύσιο έχει συνδεθεί σωστά στον πλήρη εύκαμπτο σωλήνα εξερισμού, ώστε οι προεξοχές οδήγησης στο ακροφύσιο να ταιριάζουν καλά στις εγκοπές ασφάλισης στο χιτώνιο ασφάλισης.

ΠΑΡΑΤΗΡΗΣΗ: Όταν οι γυαλισμένες επιφάνειες του άκρου ακροφυσίου παραμένουν ορατές εκτός του χιτωνίου ασφάλισης, το ακροφύσιο τοποθετείται λανθασμένα.

Συναρμολογήστε ξανά το ακροφύσιο στη σωστή θέση ώστε οι γυαλισμένες επιφάνειες του άκρου ακροφυσίου να μην είναι ορατές κάτω από το χιτώνιο ασφάλισης.

► **Εικ. 13:** 1. Γυαλισμένες επιφάνειες 2. Χιτώνιο ασφάλισης

2. Γυρίστε αριστερόστροφα το καπάκι σκόνης στην είσοδο αναρρόφησης στο πίσω μέρος του περιβλήματος για να βγάλετε το καπάκι σκόνης από το περίβλημα. Δύο γλωπίδες ασφάλισης στο καπάκι σκόνης μπορούν να αποδεσμευτούν αν τις ευθυγραμμίσετε με τις εγκοπές οδήγησης στο περίβλημα.

► **Εικ. 14:** 1. Καπάκι σκόνης 2. Γλωπίδες ασφάλισης 3. Είσοδος αναρρόφησης 4. Εγκοπές οδήγησης

3. Προσαρτήστε το άκρο του πλήρους εύκαμπτου σωλήνα εξερισμού στην είσοδο αναρρόφησης, ευθυγραμμίζοντας τις δύο γλωπίδες ασφάλισης στον πλήρη εύκαμπτο σωλήνα εξερισμού με τις εγκοπές οδήγησης στο περίβλημα. Στη συνέχεια, κρατήστε και περιστρέψτε δεξιόστροφα τα πίσω στόμια του πλήρους εύκαμπτου σωλήνα εξερισμού, για να τον ασφαλίσετε στη θέση του.

► **Εικ. 15:** 1. Πλήρης εύκαμπτος σωλήνας εξερισμού 2. Πίσω στόμια 3. Είσοδος αναρρόφησης 4. Γλωπίδες ασφάλισης 5. Εγκοπές οδήγησης

4. Για να αφαιρέσετε το ακροφύσιο και τα προσαρτήματα ξεφουσκώματος, ακολουθήστε τα βήματα τοποθέτησης με αντίστροφη σειρά.

ΕΙΔΟΠΟΙΗΣΗ: Να κρατάτε πάντα και να περιστρέφετε τα πίσω στόμια του πλήρους εύκαμπτου σωλήνα εξερισμού για να τοποθετείτε και να αφαιρείτε τον πλήρη εύκαμπτο σωλήνα εξερισμού από τη θέση του.

Τοποθέτηση προαιρετικού φίλτρου

Προαιρετικό εξάρτημα

Ένα προαιρετικό φίλτρο υψηλής απόδοσης (Φίλτρο C) είναι διαθέσιμο για τον περιορισμό της εισόδου σκόνης στο μοτέρ υπό συνθήκες εργασίας με υπερβολική σκόνη.

1. Γυρίστε αριστερόστροφα το καπάκι σκόνης στην είσοδο αναρρόφησης στο πίσω μέρος του περιβλήματος για να βγάλετε το καπάκι σκόνης από το περίβλημα. Δύο γλωπίδες ασφάλισης στο καπάκι σκόνης μπορούν να αποδεσμευτούν αν τις ευθυγραμμίσετε με τις εγκοπές οδήγησης στο περίβλημα.

► **Εικ. 16:** 1. Καπάκι σκόνης 2. Γλωπίδες ασφάλισης 3. Είσοδος αναρρόφησης 4. Εγκοπές οδήγησης

2. Αντικαταστήστε ένα προαιρετικό φίλτρο υψηλής απόδοσης στην είσοδο αναρρόφησης, ευθυγραμμίζοντας δύο γλωπτίδες ασφάλισης στο προαιρετικό φίλτρο με τις εγκοπές οδήγησης στο περιβλήμα. Μετά, γυρίστε το προαιρετικό φίλτρο δεξιόστροφα για να το ασφαλίσετε στη θέση του.

► **Εικ.17:** 1. Προαιρετικό φίλτρο υψηλής απόδοσης 2. Γλωπτίδες ασφάλισης 3. Είσοδος αναρρόφησης 4. Εγκοπές οδήγησης

ΕΙΔΟΠΟΙΗΣΗ: Ένα προαιρετικό φίλτρο υψηλής απόδοσης (Φίλτρο C) μπορεί να επαναχρησιμοποιηθεί πολλές φορές αν το καθαρίζετε. Καθαρίζετε τη σκόνη από το φίλτρο τακτικά επειδή ένα φραγμένο φίλτρο μπορεί να εμποδίζει τη ροή αέρα και να προκαλέσει λιγότερο αποδοτική λειτουργία. Να πλένετε περιστασιακά το φίλτρο σε νερό, να το ξεπλένετε και να το στεγνώνετε πολύ καλά υπό σκιά, πριν από τη χρήση.

ΕΙΔΟΠΟΙΗΣΗ: Μην σκουπίζετε, τρίβετε ή γρατζουνάτε δυνατά ένα προαιρετικό φίλτρο υψηλής απόδοσης (Φίλτρο C). Φροντίστε να ανακινήσετε ή να φυσήξετε το φίλτρο με προσοχή.

ΠΕΡΙΓΡΑΦΗ ΛΕΙΤΟΥΡΓΙΑΣ

ΠΡΟΣΟΧΗ: Να φροντίζετε πάντα για την απενεργοποίηση του εργαλείου και την αφαίρεση της κασέτας μπαταρίας, πριν από οποιαδήποτε ρύθμιση ή έλεγχο της λειτουργίας του.

Τοποθέτηση ή αφαίρεση της κασέτας μπαταριών

ΠΡΟΣΟΧΗ: Να σβήνετε πάντα το εργαλείο πριν τοποθετήσετε ή αφαιρέσετε την κασέτα μπαταριών.

ΠΡΟΣΟΧΗ: Κρατήστε το εργαλείο και την κασέτα μπαταριών σταθερά κατά την τοποθέτηση ή αφαίρεση της κασέτας μπαταριών. Εάν δεν κρατάτε το εργαλείο και την κασέτα μπαταριών σταθερά μπορεί να γλιστρήσουν από τα χέρια σας και να προκαλέσει βλάβη στο εργαλείο και την κασέτα μπαταριών και προσωπικός τραυματισμός.

► **Εικ.18:** 1. Κόκκινος δείκτης 2. Κουμπί 3. Κασέτα μπαταριών

Για να αφαιρέσετε την κασέτα μπαταριών, ολισθήστε την από το εργαλείο ενώ σύρετε το κουμπί στο μπροστινό μέρος της κασέτας.

Για να τοποθετήσετε την κασέτα μπαταριών, ευθυγραμμίστε τη γλώσσα στην κασέτα μπαταριών με την εγκοπή στο περιβλήμα και ολισθήστε τη στη θέση της. Τοποθετήστε την μέχρι τέρμα μέχρι να ασφαλίσει στη θέση της, γεγονός που υποδεικνύεται με ένα χαρακτηριστικό ήχο. Αν μπορείτε να δείτε τον κόκκινο δείκτη όπως απεικονίζεται στην εικόνα, δεν έχει κλειδώσει τελείως.

ΠΡΟΣΟΧΗ: Να τοποθετείτε πάντα την κασέτα μπαταριών πλήρως μέχρι να μη βλέπετε τον κόκκινο δείκτη. Εάν δεν ασφαλιστεί, μπορεί να πέσει από το εργαλείο τυχαία, προκαλώντας σωματική βλάβη σε εσάς ή κάποιον άλλο γύρω σας.

ΠΡΟΣΟΧΗ: Μην τοποθετείτε την κασέτα μπαταριών με βία. Εάν η κασέτα δεν ολισθαίνει με ευκολία, τότε δεν έχει τοποθετηθεί κατάλληλα.

Εμφάνιση υπολειπόμενης χωρητικότητας μπαταρίας

Πιέστε το κουμπί ελέγχου στην κασέτα μπαταριών για να υποδείξετε την υπολειπόμενη χωρητικότητα μπαταρίας. Οι ενδεικτικές λυχνίες ανάβουν για λίγα δευτερόλεπτα.

► **Εικ.19:** 1. Ενδεικτικές λυχνίες 2. Κουμπί ελέγχου

Ενδεικτικές λυχνίες			Υπολειπόμενη χωρητικότητα
Αναμμένες	Σβηστές	Αναβοσβήνουν	
			75% έως 100%
			50% έως 75%
			25% έως 50%
			0% έως 25%
			Φορτίστε την μπαταρία.
			Μπορεί να προέκυψε δυσλειτουργία στην μπαταρία.

ΠΑΡΑΤΗΡΗΣΗ: Ανάλογα με τις συνθήκες χρήσης και τη θερμοκρασία περιβάλλοντος, η ένδειξη μπορεί να διαφέρει λίγο από την πραγματική χωρητικότητα.

ΠΑΡΑΤΗΡΗΣΗ: Η πρώτη (τέρμα αριστερά) ενδεικτική λυχνία θα αναβοσβήνει όταν λειτουργεί το σύστημα προστασίας μπαταρίας.

Σύστημα προστασίας εργαλείου/μπαταρίας

Το εργαλείο είναι εξοπλισμένο με σύστημα προστασίας εργαλείου/μπαταρίας. Αυτό το σύστημα αποκόπτει αυτόματα την ισχύ προς το μοτέρ για να παραταθεί η διάρκεια λειτουργίας του εργαλείου και της μπαταρίας. Το εργαλείο σταματάει αυτόματα κατά τη διάρκεια της λειτουργίας εάν το εργαλείο ή η μπαταρία βρεθούν κάτω από τις παρακάτω συνθήκες:

Προστασία υπερφόρτωσης

Όταν το εργαλείο/μπαταρία λειτουργεί με τρόπο που προκαλεί την καταπόνηση ενός ασυνήθιστα υψηλού ηλεκτρικού ρεύματος, το εργαλείο σταματάει αυτόματα. Σε αυτή την κατάσταση, σβήστε το εργαλείο και διακόψτε την εφαρμογή που προκαλεί την υπερφόρτωση του εργαλείου. Μετά, ενεργοποιήστε το εργαλείο για επανεκκίνηση.

Προστασία υπερθέρμανσης

Όταν το εργαλείο/μπαταρία υπερθερμαίνεται, το εργαλείο σταματάει αυτόματα. Σε αυτή την κατάσταση, αφήστε να μειωθεί η θερμοκρασία του εργαλείου πριν ενεργοποιήσετε ξανά το εργαλείο.

Προστασία υπερβολικής αποφόρτισης

Όταν η χωρητικότητα μπαταρίας δεν επαρκεί, η λειτουργία του εργαλείου σταματάει αυτόματα και η λυχνία αναβοσβήνει. Σε αυτή την περίπτωση, βγάλτε την μπαταρία από το εργαλείο και φορτίστε την μπαταρία.

Προστασία και από άλλες αιτίες

Το σύστημα προστασίας έχει επίσης σχεδιαστεί για άλλες αιτίες που μπορούν να προκαλέσουν ζημιά στο εργαλείο και επιπρέπει την αυτόματη διακοπή του εργαλείου. Λάβετε όλα τα ακόλουθα βήματα για να διορθώσετε τις αιτίες, όταν το εργαλείο τεθεί σε προσωρινή διακοπή ή διακοπή κατά τη διάρκεια της λειτουργίας.

1. Απενεργοποιήστε το εργαλείο και, στη συνέχεια, ενεργοποιήστε το ξανά για να επανεκκινήσει.
2. Φορτίστε την μπαταρία ή τις μπαταρίες ή αντικαταστήστε τις με επαναφορτιζόμενες μπαταρίες.
3. Αφήστε το εργαλείο και τις μπαταρίες να ψυχθούν.

Εάν δεν υπάρχει βελτίωση με την επαναφορά του συστήματος προστασίας, επικοινωνήστε με το τοπικό σας κέντρο εξυπηρέτησης της Makita.

Δράση διακόπτη

▲ ΠΡΟΣΟΧΗ: Πριν βάλετε την κασέτα μπαταρίας μέσα στο εργαλείο, να ελέγχετε πάντα να δείτε αν η σκανδάλη διακόπτης ενεργοποιείται κανονικά και επιστρέφει στη θέση «OFF» όταν ελευθερώνεται.

▲ ΠΡΟΣΟΧΗ: Ο διακόπτης μπορεί να ασφαλιστεί στην ενεργή θέση «ON» για πιο άνετη λειτουργία από τη χρήστη κατά τη διάρκεια παρατεταμένης χρήσης. Προσέχετε όταν το εργαλείο ασφάλισης βρίσκεται στη θέση «ON».

▲ ΠΡΟΣΟΧΗ: Μην τοποθετείτε την κασέτα μπαταριών όταν το κουμπί ασφάλισης είναι δεσμευμένο.

▲ ΠΡΟΣΟΧΗ: Όταν το εργαλείο δεν βρίσκεται σε λειτουργία, πατήστε το κουμπί κλειδώματος σκανδάλης από την πλευρά στην οποία απεικονίζεται η ένδειξη ασφάλισης (🔒) για να κλειδώσετε τη σκανδάλη διακόπτη στη θέση «OFF».

Κουμπί κλειδώματος σκανδάλης

Για να αποφεύγετε το τράβηγμα της σκανδάλης διακόπτη κατά λάθος, υπάρχει το κουμπί κλειδώματος σκανδάλης. Για να ξεκινήσετε τη λειτουργία του εργαλείου, πατήστε το κουμπί κλειδώματος σκανδάλης από την πλευρά στην οποία απεικονίζεται μια ένδειξη απασφάλισης (🔒). Για να κλειδώσετε το εργαλείο, πατήστε το κουμπί κλειδώματος σκανδάλης από την πλευρά στην οποία απεικονίζεται μια ένδειξη ασφάλισης (🔒).

Βεβαιωθείτε να θέσετε το κουμπί κλειδώματος σκανδάλης ξανά σε μια θέση κλειδώματος πριν από κάθε χρήση.

- **Εικ.20:** 1. Σκανδάλη διακόπτης 2. Κουμπί κλειδώματος σκανδάλης 3. Ένδειξη απασφάλισης 4. Ένδειξη ασφάλισης

ΕΙΔΟΠΟΙΗΣΗ: Μην τραβάτε τη σκανδάλη διακόπτη με βία χωρίς να έχετε ελευθερώσει το κουμπί κλειδώματος σκανδάλης. Μπορεί να σπάσει ο διακόπτης.

Σκανδάλη διακόπτης

Μπορείτε να ελέγξετε τον όγκο αέρα αν πιέσετε τη σκανδάλη διακόπτη. Ο όγκος αέρα αυξάνεται όσο αυξάνετε την πίεση στη σκανδάλη διακόπτη. Αφήστε τη σκανδάλη διακόπτη για να σταματήσει.

- **Εικ.21:** 1. Σκανδάλη διακόπτης

Κουμπί ασφάλισης

Για συνεχόμενη λειτουργία, πατήστε το κουμπί ασφάλισης ενώ τραβάτε τη σκανδάλη διακόπτη και μετά αφήστε τη σκανδάλη διακόπτη. Για να ακυρώσετε τη λειτουργία ασφάλισης, τραβήξτε πλήρως τη σκανδάλη διακόπτη και μετά αφήστε την.

- **Εικ.22:** 1. Σκανδάλη διακόπτης 2. Κουμπί ασφάλισης

Ρύθμιση όγκου αέρα

Ο όγκος αέρα μπορεί να αλλάξει σε τέσσερις τρόπους λειτουργίας, δηλαδή, 4 (Μέγιστος), 3 (Υψηλός), 2 (Μεσαίος) και 1 (Χαμηλός), ανάλογα με την εφαρμογή και φόρτο εργασίας.

Πατήστε το κουμπί ρύθμισης όγκου αέρα για να αλλάξετε τον τρόπο λειτουργίας στην ακόλουθη σειρά. Ο τρόπος λειτουργίας αλλάζει κάθε φορά που πατάτε το κουμπί.

- **Εικ.23:** 1. Χαμηλός όγκος αέρα 2. Μεσαίος όγκος αέρα 3. Υψηλός όγκος αέρα 4. Μέγιστος όγκος αέρα 5. Κουμπί ρύθμισης όγκου αέρα

Πίνακας ρυθμίσεων όγκου αέρα

Τρόπος λειτουργίας όγκου αέρα	Μέγιστος όγκος αέρα
4: Μέγιστη	1,1 m ³ /min
3: Υψηλή	1,0 m ³ /min
2: Μεσαία	0,8 m ³ /min
1: Χαμηλή	0,6 m ³ /min

* Οι μέγιστοι όγκοι αέρα μετρώνται χωρίς ακροφύσια.

ΠΑΡΑΤΗΡΗΣΗ: Ως προεπιλογή, το εργαλείο είναι ρυθμισμένο στον τρόπο λειτουργίας υψηλού όγκου αέρα.

ΠΑΡΑΤΗΡΗΣΗ: Μπορείτε να αλλάξετε τον τρόπο λειτουργίας όγκου αέρα πριν ενεργοποιήσετε το εργαλείο.

ΠΑΡΑΤΗΡΗΣΗ: Το εργαλείο αρχίζει να λειτουργεί με τις τελευταίες ρυθμίσεις του τρόπου λειτουργίας όγκου αέρα που είχαν χρησιμοποιηθεί.

Αναμμα της λάμπας

▲ ΠΡΟΣΟΧΗ: Μην κοιτάζετε κατευθείαν μέσα στο φως ή στην πηγή φωτός.

Για να ανάψετε τη λάμπα, εκτελέστε ένα από τα ακόλουθα βήματα.

- Τραβήξτε τη σκανδάλη διακόπτη για να ανάψετε τη λάμπα. Η λάμπα εξακολουθεί να είναι αναμμένη όσο τραβάτε τη σκανδάλη διακόπτη. Η λάμπα σβήνει περίπου 10 δευτερόλεπτα μετά τη διακοπή της λειτουργίας.
- Πατήστε το κουμπί ρύθμισης όγκου αέρα. Η λάμπα σβήνει σε περίπου 10 δευτερόλεπτα.

ΠΑΡΑΤΗΡΗΣΗ: Όταν το υπολειπόμενο φορτίο της μπαταρίας είναι χαμηλό, η λάμπα αρχίζει να αναβοσβήνει. Ο χρόνος που θα αρχίσει να αναβοσβήνει η λάμπα εξαρτάται από τη θερμοκρασία στο χώρο εργασίας και τις συνθήκες τις κασέτας μπαταριών.

► **Εικ.24:** 1. Σκανδάλη διακόπτης 2. Κουμπί ρύθμισης όγκου αέρα 3. Λάμπα

Οπή ανάρτησης

▲ ΠΡΟΣΟΧΗ: Πριν κρεμάσετε το εργαλείο, να βεβαιώσετε ότι η οπή ανάρτησης δεν είναι κατεστραμμένη.

▲ ΠΡΟΣΟΧΗ: Να χρησιμοποιείτε τα εξαρτήματα ανάρτησης/στερέωσης μόνο για τον σκοπό που προορίζονται. Η χρήση για κάποιο σκοπό για τον οποίο δεν προορίζονται μπορεί να προκαλέσει ατύχημα ή προσωπικό τραυματισμό.

▲ ΠΡΟΣΟΧΗ: Πρέπει να γνωρίζετε εκ των προτέρων το ονομαστικό φορτίο αντοχής για τα ράφια και τους υποδοχείς των εργαλείων σας. Μην τοποθετείτε το εργαλείο αν γίνεται υπέρβαση του φορτίου αντοχής των ραφιών και υποδοχέων.

▲ ΠΡΟΣΟΧΗ: Βεβαιωθείτε ότι η οπή ανάρτησης είναι γαντζωμένη με ασφάλεια πριν αφήσετε το εργαλείο.

Χρησιμοποιήστε την οπή ανάρτησης στο πάνω πίσω μέρος του περιβλήματος για να κρεμάσετε το εργαλείο σε ένα γάντζο στα ράφια ή στους υποδοχείς.

► **Εικ.25:** 1. Οπή ανάρτησης 2. Γάντζος

Τοποθέτηση γάντζου

Προαιρετικό εξάρτημα

▲ ΠΡΟΕΙΔΟΠΟΙΗΣΗ: Χρησιμοποιήστε τα εξαρτήματα ανάρτησης/στερέωσης μόνο για τον σκοπό που προορίζονται, π.χ. κρέμασμα του εργαλείου σε ζώνη εργαλείων μεταξύ εργασιών ή διαλειμμάτων.

▲ ΠΡΟΕΙΔΟΠΟΙΗΣΗ: Προσέχετε να μην υπερφορτώσετε τον γάντζο επειδή πάρα πολύ δύναμη ή ακανόνιστα υπερβολικό φόρτο μπορεί να προκαλέσει ζημιά στο εργαλείο έχοντας ως αποτέλεσμα προσωπικό τραυματισμό.

▲ ΠΡΟΣΟΧΗ: Όταν τοποθετείτε το γάντζο, να τον ασφαλίσετε πάντα καλά με τη βίδα. Διαφορετικά, ο γάντζος μπορεί να βγει από το εργαλείο και να έχει ως αποτέλεσμα ατομικό τραυματισμό.

▲ ΠΡΟΣΟΧΗ: Βεβαιωθείτε να κρεμάσετε το εργαλείο με ασφάλεια πριν το αφήσετε. Το ανεπαρκές ή ανισόροπο κρέμασμα σε γάντζο μπορεί να προκαλέσει πτώση και μπορεί να τραυματιστείτε.

► **Εικ.26:** 1. Αυλάκωση 2. Γάντζος 3. Βίδα

Ο γάντζος είναι βολικός για προσωρινό κρέμασμα του εργαλείου. Μπορεί να τοποθετηθεί σε οποιαδήποτε πλευρά του εργαλείου. Για να τοποθετήσετε τον γάντζο, βάλτε τον σε μια αυλάκωση στο περίβλημα του εργαλείου σε οποιαδήποτε πλευρά και μετά ασφαλίστε τον με δύο βίδες. Για αφαίρεση, χαλαρώστε τις βίδες και μετά αφαιρέστε.

ΛΕΙΤΟΥΡΓΙΑ

▲ ΠΡΟΣΟΧΗ: Μην στρέψετε το ακροφύσιο σε κανέναν παρευρισκόμενο κατά τη διάρκεια της λειτουργίας.

ΕΙΔΟΠΟΙΗΣΗ: Μην φράζετε την είσοδο αναρρόφησης ή/και την έξοδο φυστήρα κατά τη διάρκεια της λειτουργίας.

Γενικό φύσημα

Συνιστώμενα ακροφύσια

— Ακροφύσιο 13

Καθαρίστε τις επιφάνειες εργασίας και τα πατώματα φυσώντας σκόνη, βρομιά, απορρίμματα, ζύσματα ή σκουπίδια γενικά.

Κατευθύνετε το ακροφύσιο προς τις επιφάνειες σε μια κατάλληλη απόσταση και αιωρήστε το από τη μία πλευρά στην άλλη για να τις φυσήξετε εντελώς.

► **Εικ.27**

▲ ΠΡΟΣΟΧΗ: Ποτέ μην φυσάτε σκουπίδια προς την κατεύθυνση των παρευρισκόμενων ή κατοικίδιων.

▲ ΠΡΟΣΟΧΗ: Χρησιμοποιήστε μέσα ατομικής προστασίας, όπως μάσκα κατά της σκόνης και προστασία ματιών.

ΕΙΔΟΠΟΙΗΣΗ: Απομακρύνετε τα εμπόδια από τις επιφάνειες πριν από τη λειτουργία φυσήματος.

Φύσημα σε περιορισμένους χώρους

Συνιστώμενα ακροφύσια

— Ακροφύσιο 3

Φύσημα σε περιορισμένα σημεία, γωνίες και χώρους κοντά σε τοίχους για απομάκρυνση της σκόνης.

Κατευθύνετε το ακροφύσιο κατευθείαν στους χώρους σε μια εύλογη απόσταση και πατήστε τη σκανδάλη διακόπτη για να ελέγξετε τον όγκο αέρα φυσήματος.

► **Εικ.28**

► **Εικ.29**

▲ ΠΡΟΣΟΧΗ: Απομακρύνετε το ακροφύσιο κατά μια εύλογη απόσταση όταν φυσάτε τα σημεία, για να μην ανασηκώσετε σκόνη στον αέρα.

▲ ΠΡΟΣΟΧΗ: Χρησιμοποιήστε μέσα ατομικής προστασίας, όπως μάσκα κατά της σκόνης και προστασία ματιών.

ΕΙΔΟΠΟΙΗΣΗ: Αποφύγετε το φράξιμο των οπών εξαερισμού γύρω από την έξοδο φυσητήρα.

Διαφορετικά, μπορεί να προκαλέσει ξαφνικό θόρυβο και δονήσεις και μπορεί πιθανώς να επηρεάσει την απόδοση του εργαλείου.

► **Εικ.30:** 1. Οπές εξαερισμού 2. Έξοδος φυσητήρα

Απομάκρυνση σκόνης από φίλτρο αέρα

Συνιστώμενα ακροφύσια

— Ακροφύσιο 7

Απομακρύνετε τη σκόνη από τις επιφάνειες φίλτρων φυσώντας αέρα μέσα από τη μία πλευρά του φίλτρου προς την άλλη.

Κατευθύνετε το ακροφύσιο στις επιφάνειες φίλτρου εντός μιας μικρής απόστασης και αιωρήστε το από τη μία πλευρά στην άλλη, για να απομακρύνετε τη σκόνη από τις επιφάνειες.

► **Εικ.31**

▲ ΠΡΟΣΟΧΗ: Χρησιμοποιήστε μέσα ατομικής προστασίας, όπως μάσκα κατά της σκόνης και προστασία ματιών.

ΠΑΡΑΤΗΡΗΣΗ: Στρέψτε το ακροφύσιο υπό γωνία, ανάλογα με το περίγραμμα του φίλτρου, ώστε η προσκολλημένη σκόνη να μπορεί να απομακρυνθεί εύκολα.

Φύσημα σε μεγάλη και ανοικτή περιοχή

Συνιστώμενα ακροφύσια

— Ακροφύσιο μεγάλου εύρους

Φυσήστε αέρα πάνω από σκόνη και υγρό σε μεγάλες, ανοικτές επιφάνειες, όπως επιφάνεια εργασίας και πάτωμα, χρησιμοποιώντας το ακροφύσιο πέντε οπών με εύρος 120 μοιρών φυσηματος.

Κατευθύνετε το ακροφύσιο πάνω από μια μεγάλη περιοχή εντός μιας συγκεκριμένης απόστασης και αιωρήστε το μπρος-πίσω και από τη μία πλευρά στην άλλη με μεγάλες κινήσεις.

► **Εικ.32**

▲ ΠΡΟΣΟΧΗ: Χρησιμοποιήστε μέσα ατομικής προστασίας, όπως μάσκα κατά της σκόνης και προστασία ματιών.

Φούσκωμα πλαστικών φουσκωτών

Συνιστώμενα ακροφύσια

— Ακροφύσιο βελονωτής βαλβίδας

— Ακροφύσιο 13

Όγκος αέρα φουσκωτού με πλήρως φορτισμένη κασέτα μπαταριών BL4025 χωρίς επαναφόρτιση

Τρόπος λειτουργίας όγκου αέρα	Όγκος αέρα φουσκωτών (Με το ακροφύσιο βελονωτής βαλβίδας)	Αριθμός πλαστικών μπαλών θαλάσσης 681 cm με ισοδύναμο όγκο αέρα (Με το ακροφύσιο βελονωτής βαλβίδας)
4: Μέγιστη	8,9 m ³	75
3: Υψηλή	9,5 m ³	80
2: Μεσαία	13,0 m ³	110
1: Χαμηλή	21,3 m ³	180

ΠΑΡΑΤΗΡΗΣΗ: Η μέγιστη πίεση αέρα εξόδου αυτού του εργαλείου είναι 20,6 kPa.

(Με ακροφύσιο 13)

Φουσκώστε παιχνίδια θαλάσσης, μαξιλάρια και παρόμοια μικρά πλαστικά φουσκωτά με το ακροφύσιο βελονωτής βαλβίδας.

Φουσκώστε πισίνες κήπου, στρώματα αέρα και παρόμοια μεγάλα πλαστικά φουσκωτά με το ακροφύσιο 13.

Εισαγάγετε το ακροφύσιο στην είσοδο αέρα σε ένα φουσκωτό αντικείμενο και τραβήξτε τη σκανδάλη διακόπτη για να ξεκινήσετε το φούσκωμα.

Αφήστε αργά τη σκανδάλη διακόπτη για να μειώσετε τον όγκο αέρα καθώς το φουσκωτό αντικείμενο πλησιάζει το πλήρες φούσκωμά του. Αφαιρέστε το ακροφύσιο από την είσοδο αέρα αφού σταματήσετε τη ροή αέρα και, στη συνέχεια, κλείστε την είσοδο αέρα.

► **Εικ.33**

► **Εικ.34**

▲ ΠΡΟΣΟΧΗ: Να προσέχετε πάντα να μην φουσκώνετε υπερβολικά τα φουσκωτά κατά τη διάρκεια της λειτουργίας. Διαφορετικά, τα φουσκωτά μπορεί να σπάσουν, προκαλώντας πιθανώς ζημιά στο εργαλείο αλλά και προσωπικό τραυματισμό.

▲ ΠΡΟΣΟΧΗ: Μην αφήνετε ποτέ το εργαλείο χωρίς επίτηρηση ενώ το ακροφύσιο είναι προσαρτημένο σε φουσκωτά ή κατά τη διάρκεια της λειτουργίας.

▲ ΠΡΟΣΟΧΗ: Να γνωρίζετε ότι μπορεί να υπάρχει θερμοαιώμενη ροή αέρα μέσα από την οπή εξαερισμού στη στένωση του ακροφυσίου βελονωτής βαλβίδας λόγω της κυκλοφορίας του αέρα.

ΠΑΡΑΤΗΡΗΣΗ: Βεβαιωθείτε να εισαγάγετε το ακροφύσιο βελονωτής βαλβίδας πλήρως μέσα από την είσοδο αέρα, ώστε η κεφαλή ακροφυσίου να ανοίξει την πτερυγική βαλβίδα στο εσωτερικό της εισόδου αέρα.

ΠΑΡΑΤΗΡΗΣΗ: Για ένα φουσκωτό αντικείμενο με ένα μικρό άνοιγμα εισόδου αέρα, εισαγάγετε τη στενή μύτη του ακροφυσίου βελονωτής βαλβίδας στην είσοδο αέρα μέχρι η στένωση της κεφαλής ακροφυσίου να αγγίξει το χείλος της εισόδου αέρα.

ΠΑΡΑΤΗΡΗΣΗ: Για ένα φουσκωτό αντικείμενο με μεγάλο άνοιγμα εισόδου αέρα, εισαγάγετε την κεφαλή του ακροφυσίου βελονωτής βαλβίδας μέσα στην είσοδο αέρα για να ανοίξετε την πτερυγική βαλβίδα στο εσωτερικό της εισόδου αέρα.

- **Εικ.35:** 1. Πτερυγική βαλβίδα 2. Μικρό άνοιγμα εισόδου αέρα 3. Μεγάλο άνοιγμα εισόδου αέρα 4. Στένωση 5. Οπή εξαερισμού

ΠΑΡΑΤΗΡΗΣΗ: Αν μια είσοδος αέρα σε ένα φουσκωτό αντικείμενο είναι σχετικά μικρότερη από την κεφαλή του ακροφυσίου βελονωτής βαλβίδας, πιέστε και μεγαλώστε την είσοδο αέρα με το χέρι και, στη συνέχεια, περιστρέψτε και κρατήστε την κεφαλή ακροφυσίου στην είσοδο αέρα.

Φύσημα σε τρύπες και στενά σημεία

Προαιρετικό εξάρτημα

Συνιστώμενα ακροφύσια

— Σετ μακρών ακροφυσίων

Καθαρίστε τη σκόνη από τις μικρές οπές και στενά σημεία. Τα μήκη ακροφυσίου μπορούν να τακτοποιηθούν ανάλογα με τις απαιτήσεις σας.

Συναρμολογήστε τα μακριά ακροφύσια Π και Μ μαζί για να επιτύχετε μεγαλύτερο εύρος λειτουργίας, για παράδειγμα, για τον καθαρισμό οπών αγκύρωσης στα πόδια σας.

► **Εικ.36**

Χρησιμοποιήστε το μακρύ ακροφύσιο Π μόνο για να έχετε πιο μικρό εύρος λειτουργίας, για παράδειγμα, καθαρισμός σημείων στον τοίχο.

► **Εικ.37**

▲ΠΡΟΣΟΧΗ: Χρησιμοποιήστε μέσα ατομικής προστασίας, όπως μάσκα κατά της σκόνης και προστασία ματιών.

Φύσημα σε στενούς χώρους

Προαιρετικό εξάρτημα

Συνιστώμενα ακροφύσια

— Εύκαμπτο ακροφύσιο 6

Φυσήξτε τη σκόνη από δυσπρόσιτα σημεία. Υψηλά αποτελεσματικό για τον καθαρισμό κινητήρων, απομάκρυνση σκόνης από το εσωτερικό αυτοκινήτων, φύσημα σκόνης από το κουτί υπολογιστή.

Στρέψτε το ακροφύσιο υπό γωνία εντός απόστασης αγγίγματος και φυσήξτε προς-πίσω για να καθαρίσετε τη σκόνη που παραμονεύει. Να αλλάζετε τις γωνίες του ακροφυσίου καθώς φυσάτε για να βοηθήσετε το φύσημα μερικών πιο επίμονων κομματιών σκουπιδιών και σκόνης.

► **Εικ.38**

▲ΠΡΟΣΟΧΗ: Χρησιμοποιήστε μέσα ατομικής προστασίας, όπως μάσκα κατά της σκόνης και προστασία ματιών.

ΕΙΔΟΠΟΙΗΣΗ: Αποφύγετε το φράξιμο των οπών εξαερισμού γύρω από το άκρο του εύκαμπτου σωλήνα. Διαφορετικά, μπορεί να προκαλέσει ξαφνικό θόρυβο και δονήσεις και μπορεί πιθανώς να επηρεάσει την απόδοσή του εργαλείου.

► **Εικ.39:** 1. Οπές εξαερισμού

Ξεφούσκωμα πλαστικών φουσκωτών

Προαιρετικό εξάρτημα

ΕΙΔΟΠΟΙΗΣΗ: Αποφύγετε το ξεφούσκωμα φουσκωτών αντικειμένων σε υγρές ή σκονισμένες συνθήκες επειδή το νερό, η σκόνη και παρόμοιες εξωτερικές ουσίες στις επιφάνειες μπορούν να φτάσουν στο μοτέρ προκαλώντας ζημιά στο εργαλείο. Στεγνώστε και καθαρίστε τα φουσκωτά πολύ καλά πριν εκτελέσετε τη λειτουργία ξεφουσκώματος.

ΕΙΔΟΠΟΙΗΣΗ: Μην αφήνετε ποτέ το εργαλείο χωρίς επίτηρηση όταν ξεφουσκώνετε φουσκωτά. Μπορεί να προκληθεί υπερθέρμανση αν λειτουργείτε το μοτέρ συνεχώς μετά την ολοκλήρωση του ξεφουσκώματος.

Συνιστώμενα ακροφύσια και προσάρτηματα

- Πλήρης εύκαμπτος σωλήνας εξαερισμού
- Ακροφύσιο βελονωτής βαλβίδας
- Ελαστικό προσάρτημα 20 - 30
- Ελαστικό προσάρτημα 65

Να ξεφουσκώνετε τα φουσκωτά αντικείμενα με τα σωστά ακροφύσια, ανάλογα με τις προτιμήσεις σας και τις εφαρμογές.

1. Τοποθετήστε ένα ακροφύσιο ή ελαστικό προσάρτημα στον πλήρη εύκαμπτο σωλήνα εξαερισμού.
2. Τοποθετήστε ξανά το καπάκι σκόνης στην είσοδο αναρρόφησης του εργαλείου με τον πλήρη εύκαμπτο σωλήνα εξαερισμού.
3. Εισαγάγετε το ακροφύσιο στη βαλβίδα αέρα ή τοποθετήστε το προσάρτημα πάνω από τη βαλβίδα αέρα στα φουσκωτά αντικείμενα και τραβήξτε τη σκανδάλη διακόπτη για να ξεκινήσετε το ξεφούσκωμα.
4. Αφήστε αργά τη σκανδάλη διακόπτη για να μειώσετε τον όγκο αναρρόφησης καθώς το φουσκωτό αντικείμενο πλησιάζει την πλήρως ξεφουσκωτή κατάσταση του.
5. Αφαιρέστε το ακροφύσιο ή προσάρτημα από τη βαλβίδα αέρα αφού σταματήσετε τη ροή αέρα και, στη συνέχεια, κλείστε τη βαλβίδα αέρα.

Με το ακροφύσιο βελονωτής βαλβίδας

► **Εικ.40**

Με ελαστικό προσάρτημα 20 - 30

► **Εικ.41**

Με ελαστικό προσάρτημα 65

► **Εικ.42**

ΣΥΝΤΗΡΗΣΗ

⚠ ΠΡΟΣΟΧΗ: Πριν την εκτέλεση εργασιών επιθεώρησης ή συντήρησης, πάντοτε να βεβαιώνετε ότι η συσκευή απενεργοποιήθηκε και η κασέτα μπαταριών έχει αφαιρεθεί.

Για τη διατήρηση της ΑΣΦΑΛΕΙΑΣ και ΑΞΙΟΠΙΣΤΙΑΣ του προϊόντος, οι επισκευές και οποιαδήποτε άλλη εργασία συντήρησης ή ρύθμισης πρέπει να εκτελούνται από εξουσιοδοτημένα ή εργοστασιακά κέντρα εξυπηρέτησης της Makita, χρησιμοποιώντας πάντοτε ανταλλακτικά της Makita.

ΕΙΔΟΠΟΙΗΣΗ: Μην χρησιμοποιείτε ποτέ βενζίνη, πετρελαϊκό αιθέρα, διαλυτικό, αλκοόλη ή παρόμοιες ουσίες. Μπορεί να προκληθεί αποχρωματισμός, παραμόρφωση ή ρωγμές.

Καθαρισμός

Καθαρισμός σώματος

Σε τακτά χρονικά διαστήματα, να καθαρίζετε το σώμα του εργαλείου σας με ένα στεγνό πανί ή ένα πανί υγραμένο σε σαπουνό νερο.

Καθαρισμός ακροφυσίων

Καθαρίστε τα φραξίματα ή τη σκόνη που εμποδίζουν τα ανοίγματα των ακροφυσίων πριν και μετά από κάθε χρήση.

Αφαίρεση ή τοποθέτηση φίλτρου

⚠ ΠΡΟΣΟΧΗ: Αφού καθαρίσετε το φίλτρο, φροντίστε να το επανασυναρμολογήσετε στη σωστή θέση.

Καθαρίστε το φίλτρο σε τακτά χρονικά διαστήματα επειδή η χρήση ενός φραγμένου φίλτρου μπορεί να έχει ως αποτέλεσμα κακή απόδοση αναρρόφησης.

1. Γυρίστε αριστερόστροφα το καπάκι σκόνης στην είσοδο αναρρόφησης στο πίσω μέρος του περιβλήματος για να βγάλετε το καπάκι σκόνης από το περίβλημα. Δύο γλωττίδες ασφάλισης στο καπάκι σκόνης μπορούν να αποδεσμευτούν αν τις ευθυγραμμίσετε με τις εγκοπές οδήγησης στο περίβλημα.

► **Εικ.43:** 1. Καπάκι σκόνης 2. Γλωττίδες ασφάλισης 3. Είσοδος αναρρόφησης 4. Εγκοπές οδήγησης

2. Βγάλτε το κυκλικό σπογγώδες φίλτρο B (μαύρο γκρι) από την είσοδο αναρρόφησης.

► **Εικ.44:** 1. Κυκλικό σπογγώδες φίλτρο B (μαύρο γκρι)

Μην αφαιρέσετε το σπογγώδες φίλτρο A (κίτρινο) που βρίσκεται τοποθετημένο περισσότερο μέσα στην είσοδο αναρρόφησης, επειδή πρέπει να βρίσκεται τοποθετημένο για να προστατεύει το μοτέρ από τυχόν ζημιά.

► **Εικ.45:** 1. Σπογγώδες φίλτρο A (κίτρινο)

3. Σκουπίστε και τινάξτε τη σκόνη από το κυκλικό σπογγώδες φίλτρο B με το χέρι. Να πλένετε περιστασιακά το φίλτρο σε νερό, να το ξεπλένετε και να το στεγνώνετε πολύ καλά υπό σκιά, πριν από τη χρήση.

► **Εικ.46**

► **Εικ.47**

ΕΙΔΟΠΟΙΗΣΗ: Αφού το έχετε πλύνει σε νερό, στεγνώστε το κυκλικό σπογγώδες φίλτρο B πριν την τοποθέτησή. Ένα φίλτρο που δεν είναι απολύτως στεγνό ενδέχεται να προκαλέσει μείωση της διάρκειας ζωής του μοτέρ.

ΕΙΔΟΠΟΙΗΣΗ: Μην πλένετε ποτέ φίλτρα στο πλυντήριο.

ΕΙΔΟΠΟΙΗΣΗ: Μην τριβετε ή γρατζουνάτε τα φίλτρα με σκληρά αντικείμενα όπως μια βούρσα.

ΠΑΡΑΤΗΡΗΣΗ: Τα φίλτρα φθείρονται με το πέρασμα του χρόνου. Συνιστάται να έχετε ανταλλακτικά.

4. Τοποθετήστε το κυκλικό σπογγώδες φίλτρο B ξανά πάνω από την είσοδο αναρρόφησης.

► **Εικ.48:** 1. Κυκλικό σπογγώδες φίλτρο B

5. Συναρμολογήστε ξανά το καπάκι σκόνης στην είσοδο αναρρόφησης, ευθυγραμμίζοντας τις δύο γλωττίδες ασφάλισης στο καπάκι σκόνης με τις εγκοπές οδήγησης στο περίβλημα. Μετά, γυρίστε το καπάκι σκόνης δεξιόστροφα για να το ασφαλίσετε στη θέση του.

► **Εικ.49:** 1. Καπάκι σκόνης 2. Γλωττίδες ασφάλισης 3. Είσοδος αναρρόφησης 4. Εγκοπές οδήγησης

ΑΝΤΙΜΕΤΩΠΙΣΗ ΠΡΟΒΛΗΜΑΤΩΝ

Πριν ζητήσετε επισκευές, εκτελέστε αρχικά τη δική σας επιθεώρηση. Αν εντοπίσετε πρόβλημα που δεν επεξηγείται στο εγχειρίδιο, μην επιχειρήσετε να αποσυναρμολογήσετε το μηχάνημα. Αντ' αυτού, απευθυνθείτε σε εξουσιοδοτημένο κέντρο σέρβις της Makita και χρησιμοποιείτε πάντα ανταλλακτικά της Makita για τις επισκευές.

Κατάσταση προβλήματος	Πιθανή αιτία (δυσλειτουργία)	Αποκατάσταση
Το μοτέρ δεν λειτουργεί.	Δεν είναι τοποθετημένη η κασέτα μπαταριών.	Τοποθετήστε την κασέτα μπαταριών.
	Πρόβλημα μπαταριών (μικρή τάση)	Επαναφορτίστε την μπαταρία. Αν η επαναφόρτιση δεν είναι αποτελεσματική, αντικαταστήστε την μπαταρία.
	Το σύστημα μετάδοσης κίνησης δεν λειτουργεί σωστά.	Απευθυνθείτε στο τοπικό εξουσιοδοτημένο κέντρο σέρβις για επισκευή.
Το μοτέρ σταματά να λειτουργεί μετά από μικρή χρήση.	Το επίπεδο φόρτισης μπαταρίας είναι χαμηλό.	Επαναφορτίστε την μπαταρία. Αν η επαναφόρτιση δεν είναι αποτελεσματική, αντικαταστήστε την μπαταρία.
	Υπερθέρμανση.	Σταματήστε να χρησιμοποιείτε το εργαλείο για να κρυώσει.
Το εργαλείο δεν φτάνει τον μέγιστο όγκο αέρα.	Η μπαταρία δεν είναι σωστά τοποθετημένη.	Τοποθετήστε την κασέτα μπαταριών όπως περιγράφεται σε αυτό το εγχειρίδιο.
	Η ισχύς της μπαταρίας πέφτει.	Επαναφορτίστε την μπαταρία. Αν η επαναφόρτιση δεν είναι αποτελεσματική, αντικαταστήστε την μπαταρία.
	Το σύστημα μετάδοσης κίνησης δεν λειτουργεί σωστά.	Απευθυνθείτε στο τοπικό εξουσιοδοτημένο κέντρο σέρβις για επισκευή.
Ασυνήθιστοι κραδασμοί: ⇒ Διακόψτε αμέσως τη λειτουργία του εργαλείου!	Το σύστημα μετάδοσης κίνησης δεν λειτουργεί σωστά.	Απευθυνθείτε στο τοπικό εξουσιοδοτημένο κέντρο σέρβις για επισκευή.
Το μοτέρ δεν μπορεί να σταματήσει: ⇒ Βγάλτε αμέσως την μπαταρία!	Ηλεκτρική ή ηλεκτρονική δυσλειτουργία.	Βγάλτε την μπαταρία και απευθυνθείτε στο τοπικό εξουσιοδοτημένο κέντρο σέρβις για επισκευή.

ΠΡΟΑΙΡΕΤΙΚΑ ΕΞΑΡΤΗΜΑΤΑ

▲ ΠΡΟΣΟΧΗ: Αυτά τα εξαρτήματα ή προσαρτήματα συνιστώνται για χρήση με το προϊόν Makita σας που περιγράφεται στο εγχειρίδιο αυτό. Η χρήση άλλων εξαρτημάτων ή προσαρτημάτων μπορεί να παρουσιάζει κίνδυνο για τραυματισμό ατόμων. Να χρησιμοποιείτε τα εξαρτήματα ή προσαρτήματα μόνο για τη χρήση που προορίζονται.

Εάν χρειάζεστε οποιαδήποτε βοήθεια για περισσότερες πληροφορίες σε σχέση με αυτά τα εξαρτήματα, απευθυνθείτε στο τοπικό σας κέντρο εξυπηρέτησης Makita.

- Ακροφύσιο 3
- Ακροφύσιο 7
- Ακροφύσιο 13
- Ακροφύσιο μεγάλου εύρους
- Ακροφύσιο βελονωτής βαλβίδας
- Εύκαμπτο ακροφύσιο 6
- Σετ μακριών ακροφυσίων
- Πλήρης εύκαμπτος σωλήνας εξαερισμού
- Ελαστικό προσάρτημα 20 - 30
- Ελαστικό προσάρτημα 65
- Φίλτρο C
- Γάντζος
- Γνήσια μπαταρία και φορτιστής της Makita

ΠΑΡΑΤΗΡΗΣΗ: Μερικά στοιχεία στη λίστα μπορεί να συμπεριλαμβάνονται στη συσκευασία προϊόντος ως στάνταρ εξαρτήματα. Μπορεί να διαφέρουν ανάλογα με τη χώρα.

TEKNİK ÖZELLİKLER

Model:	AS001G		
Hava hızı (ortalama) ^{*2*3}	163 m/s		
Hava hızı (maks.) ^{*2*3}	200 m/s		
Maksimum hava hacmi ^{*1*2}	1,1 m ³ /min		
Maksimum üfleme kuvveti ^{*1*2}	4: Maks.	2,8 N (0,29 kgf)	
	3: Yüksek	2,3 N (0,23 kgf)	
	2: Orta	1,7 N (0,17 kgf)	
	1: Düşük	1,1 N (0,11 kgf)	
Sürekli kullanım ^{*1*2}	4: Maks.	13 min	
	3: Yüksek	17 min	
	2: Orta	25 min	
	1: Düşük	50 min	
Maksimum hava basıncı ^{*2*3}	29,7 kPa		
Boyutlar (U x G x Y) ^{*1*2}	180 mm x 94 mm x 300 mm		
Anma gerilimi	D.C. 36 V - 40 V maks.		
Net ağırlık	1,5 - 2,3 kg		

^{*1} Nozullar olmadan

^{*2} BL4025 model batarya ile

^{*3} Nozul 7 ile

- Sürekli yapılan araştırma ve geliştirmelerden dolayı, burada belirtilen özellikler önceden bildirilmeksizin değiştirilebilir.
- Özellikler ülkeden ülkeye değişebilir.
- Ağırlık, ekli aksesuara/aksesuarlara ve batarya kartuşuna bağlı olarak farklılık gösterebilir. EPTA-Prosedürü 01/2014'e göre en hafif ve en ağır kombinasyonlar tabloda verilmiştir.



Geçerli batarya kartuşu ve şarj aleti



Batarya kartuşu	BL4020* / BL4025* / BL4040* / BL4050F * : Önerilen batarya
Şarj aleti	DC40RA / DC40RB / DC40RC

- Yukarıda listelenen batarya kartuşlarının ve şarj aletlerinin bazıları yaşadığınız bölgeye bağlı olarak mevcut olmayabilir.

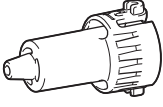
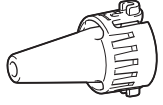
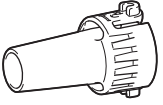
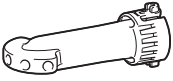
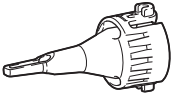
⚠ UYARI: Sadece yukarıda listelenen batarya kartuşlarını ve şarj aletlerini kullanın. Başka batarya kartuşlarının ve şarj aletlerinin kullanılması yaralanma ve/veya yangına neden olabilir.

Kullanılabilir nozullar ve ek parçalar

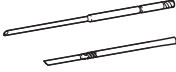
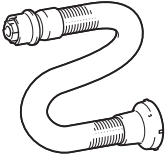
Nozullar ve ek parçalar	Uygulamalar ve amaçlar	Çap
Nozul 3 	Kapalı alanlardaki, köşelerdeki ve duvara yakın yerlerdeki tozu üfleyerek temizlemek.	ø3,0 mm
Nozul 7 	Filtrelerin tozunu almak.	ø7,0 mm
Nozul 13 	Üfleyici olarak kullanmak Çalışma yüzeylerini temizlemek ve genel olarak toz almak. İsteğe bağlı uzun nozullarla ankraj deliği temizliği. Uzun nozullarla aletin üfleyici çıkışı arasında bir ek yeri görevi görür. Hava pompası olarak kullanma Büyük şişme havuzları veya şişme yatakları şişirmek. Hava indirici olarak kullanma Büyük şişme havuzları veya şişme yatakların havasını indirmek. Hava tahliye hortumu takımı ile kauçuk ek parçalar arasında bir ek yeri görevi görür.	ø13 mm
Geniş aralıklı nozul 	Masa üstü ve geniş açık alanlardaki kir ve sıvıya hava üflemek. Üfleme aralığı: 5 delikle 120°	ø6,0 mm * Tek bir delik çapı olarak
Kıştırma vanası nozulu 	Plaj oyuncaklarını, yastıkları ve benzeri plastik şişirilebilir cisimleri şişirmek/havasını indirmek. * Hava indirme işlemi isteğe bağlı hava tahliye hortumu takımı ile yapılabilir.	ø7,0 mm
Esnek nozul 6 	Ulaşılması zor yerlerin, bilgisayarların ve benzeri cihazların tozunu üfleyerek temizlemek.	ø6,0 mm x 800 mm

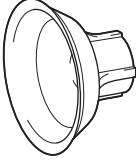
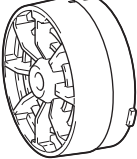
Nozullar ve ek parçalar	Uygulamalar ve amaçlar	Çap
<p>Uzun nozul seti</p> 	<p>Ankraj deliklerinin ve dar yerlerin tozunu üfleyerek temizlemeye uygun nozul seti. İki nozul başlığı takılarak veya çıkarılarak nozul uzunlukları değiştirilebilir. * Uzun nozullar ek yeri olarak nozul 13 kullanılarak takılabilir.</p>	<p>ø8,0 mm</p>
<p>Hava tahliye hortumu takımı</p> 	<p>Şişirilebilir cisimlerin çalışan uygun nozullarla havasını indirme.</p>	<p>-</p>
<p>Kauçuk ek parça 20 - 30</p> 	<p>Şişme yatak, bot, tekne ve havuz için uygun nozul başlığı. * Bu ek parça hava tahliye hortumu takımı ve nozul 13 ile birlikte takılmayı gerektirir.</p>	<p>ø20 - 30 mm * Dış çap olarak ölçülmüştür.</p>
<p>Kauçuk ek parça 65</p> 	<p>Elbiselerinizi, içlerindeki havayı sıkıştırıp dışarı atarak paketlemek için uygun ek parça. * Bu ek parça hava tahliye hortumu takımı ve nozul 13 ile birlikte takılmayı gerektirir.</p>	<p>ø65 mm</p>
<p>Filtre C</p> 	<p>Tozlu çalışma koşullarında motora toz girmesini azaltmak için tasarlanmış ek parça.</p>	<p>-</p>

Semboller

Ekipmanı için kullanılacak semboller aşağıda gösterilmiştir. Kullanmadan önce anlamlarını anladığınızdan emin olun.



El kitabını okuyun.



Ellerinizi dönen parçalardan uzak tutun.



Uzun saç dolaşma kazasına neden olabilir.



Etrafınızdaki kişileri aletten uzak tutun.



Koruyucu gözlük ve kulaklık takın.



Neme maruz bırakmayın.



Ni-MH
Li-Ion

Sadece AB ülkeleri için
Ekipmanda tehlikeli bileşenler bulunduğundan dolayı atık elektrikli ve elektronik ekipmanlar, aküler ve bataryalar çevre ve insan sağlığı üzerinde olumsuz etkiye yol açabilir.

Elektrikli ve elektronik cihazları veya bataryaları evsel atıklarla birlikte atmayın!
Atık elektrikli ve elektronik ekipmanlar ile akümülatörler ve bataryalar hakkındaki Avrupa Direktifi ve söz konusu direktifin ulusal yasalara uyarlanması gereğince atık elektrikli ekipmanlar, bataryalar ve akümülatörler ayrı olarak depolanmalı ve çevre koruma hakkındaki mevzuata uygun olarak faaliyet gösteren ayrı bir kentsel atık toplama noktasına teslim edilmelidir. Bu husus, ekipmanın üzerine yerleştirilmiş üzerinde çarpı işareti bulunan tekerlekli çöp kovası simgesi ile belirtilmiştir.

Kullanım amacı

Alet tercihinize uygun değiştirilebilir nozullarla üfleterek tozu temizlemek, şişirilebilir cisimleri şişirmek ve havasını indirmek için tasarlanmıştır. Çalışma alanlarını temizlemek, filtrelerin tozunu almak ve plaj oyuncaklarını şişirmek gibi ticari ve evde kullanım için uygundur.

Gürültü

Tipik A-ağırlıklı gürültü düzeyi (EN62841-1 standardına göre belirlenen):

Ses basınç seviyesi (L_{pA}): 79 dB (A)

Belirsizlik (K): 3 dB (A)

İşlem sırasında gürültü seviyesi 80 dB (A)'yi geçebilir.

NOT: Beyan edilen gürültü emisyonu değer(ler) bir standart test yöntemine uygun şekilde ölçülmüştür ve bir aleti bir başkasıyla karşılaştırmak için kullanılabilir.

NOT: Beyan edilen gürültü emisyonu değer(ler) i bir ön maruz kalma değerlendirmesi olarak da kullanılabilir.

UYARI: Kulak koruyucuları takın.

UYARI: Elektrikli aletin gerçek kullanımı sırasındaki gürültü emisyonu, aletin kullanım biçimlerine, özellikle işlenen iş parçasının türüne bağlı olarak beyan edilen değer(ler)den farklı olabilir.

UYARI: Gerçek kullanım koşullarındaki tahmini maruziyeti baz alan, operatörü koruyacak güvenlik önlemlerini mutlaka belirleyin (çalışma döngüsü içerisinde aletin kapalı olduğu ve aktif durumda olmasının yanı sıra boşta çalıştığı zamanlar gibi, bütün zaman dilimleri göz önünde bulundurarak).

Titreşim

Titreşim toplam değeri (üç eksenli vektör toplamı)

(EN62841-1 standardına göre hesaplanan):

Çalışma modu: yüksüz çalışma

Titreşim emisyonu (a_{h1}): 2,5 m/s²den az

Belirsizlik (K) : 1,5 m/s²

NOT: Beyan edilen titreşim toplam değer(ler) bir standart test yöntemine uygun şekilde ölçülmüştür ve bir aleti bir başkasıyla karşılaştırmak için kullanılabilir.

NOT: Beyan edilen titreşim toplam değer(ler) bir ön maruz kalma değerlendirmesi olarak da kullanılabilir.

UYARI: Elektrikli aletin gerçek kullanımı sırasındaki titreşim emisyonu, aletin kullanım biçimlerine, özellikle işlenen iş parçasının türüne bağlı olarak beyan edilen değer(ler)den farklı olabilir.

UYARI: Gerçek kullanım koşullarındaki tahmini maruziyeti baz alan, operatörü koruyacak güvenlik önlemlerini mutlaka belirleyin (çalışma döngüsü içerisinde aletin kapalı olduğu ve aktif durumda olmasının yanı sıra boşta çalıştığı zamanlar gibi, bütün zaman dilimleri göz önünde bulundurarak).

EC Uygunluk Beyanı

Sadece Avrupa ülkeleri için

EC uygunluk beyanı bu kullanım kılavuzuna Ek A olarak eklenmiştir.

GÜVENLİK UYARILARI

Genel elektrikli alet güvenliği uyarıları

UYARI: Bu elektrikli aletle birlikte sunulan tüm güvenlik uyarılarını, talimatları, çizimleri ve teknik özellikleri okuyun. Aşağıda verilen talimatlara uyulmaması elektrik şoku, yangın ve/veya ciddi yaralanmalar ile sonuçlanabilir.

Tüm uyarıları ve talimatları iletiride başvurmak için saklayın.

Uyarılardaki "elektrikli alet" terimi ile ya prizden çalışan (kordonlu) elektrikli aletiniz ya da kendi aküsü ile çalışan (kordonsuz) elektrikli aletiniz kastedilmektedir.

Akülü Toz Üfleyci Güvenlik Talimatları

Eğitim

1. Talimatları dikkatlice okuyun. Toz üfleycinin kontrollerine ve doğru kullanımına aşinalık kazanın.
2. Fiziksel, duysusal ya da zihinsel yetenekleri kısıtlı olan veya deneyim ve bilgileri olmayan ya da bu talimatlara aşına olmayan kişilerin ve çocukların toz üfleyciyi kullanmasına asla izin vermeyin. Yerel düzenlemeler kullanıcı yaşına sınırlandırma getirebilir.
3. Toz üfleyciyi asla çevresinde insanlar, özellikle de çocuklar veya evcil hayvanlar varken kullanmayın.
4. Diğer insanlara ya da mallarına gelecek zararlardan ve kazalardan kullanıcının sorumlu olduğunu unutmayın.

Hazırlık

1. Hava girişine çekilebilecek takılar takmayın ve bol elbiseler giymeyin. Uzun saçlarınızı hava girişlerinden uzak tutun.
2. Tozdan rahatsız olmamak için toz maskesi takılması tavsiye edilir.
3. Kişisel koruyucu ekipman kullanın. Daima göz koruması kullanın. Uygun koşullarda toz maskeleri, altı kaymayan emniyetli ayakkabılar, sert başlıklar ya da kulak korumaları gibi koruyucu donanım kullanılması, yaralanmaları önler.

Genel olarak kullanım

1. Şunları yapmadan önce toz üfleyciyi kapatın, batarya kartuşunu çıkarın ve hareket eden tüm parçaların tamamen durduğundan emin olun:
 - toz üfleyciyi kullanmayı bıraktığınızda.
 - şişirme işleminden hava indirme işlemine veya tersine geçtiğinizde.
 - toz üfleyciyi kontrol etmeden, temizlemeden veya üzerinde çalışmadan önce.
 - toz üfleyci anormal bir şekilde titremeye başlarsa.
2. Toz üfleyciyi sadece gün ışığında ya da iyi aydınlatma sağlayan yapay ışıkta kullanın.
3. Fazla ileriye uzanmaya çalışmayın ve her zaman doğru bir dengeyi koruyun ve yere sağlam basın.
4. Tüm soğutma hava girişlerini döküntülerden temiz tutun.
5. Toz üfleyciyi sağlam bir yüzeyde önerilen konumda çalıştırın.
6. Aleti ıslak ellerle kullanmayın.
7. Hortum çıkışı kendinize veya başkalarına doğrultmayın. Cisimler fırlayabilir ve yaralanmaya neden olabilir.
8. Aleti kimyasal maddeleri püskürtmek için kullanmayın. Zehirli dumanları soluma nedeniyle akciğerleriniz hasar görebilir.
9. Toz üfleyciyi yüksek yerlerde çalıştırmayın.
10. Emme girişini ve/veya üfleyci çıkışını asla tıkamayın.
 - Tozlu alanda çalışırken emme girişinin veya üfleyci çıkışının toz veya pislikle tıkanmamasına dikkat edin.
 - Makita tarafından sağlanan nozullar dışında başka nozul kullanmayın.

11. Toz üfleyci herhangi yabancı bir cisme çarparsa veya alışmamış gürültüler çıkarmaya veya titremeye başlarsa, toz üfleyciyi durdurmak için hemen kapatın. Yeniden başlatmadan ve çalıştırmadan önce, daima batarya kartuşunu toz üfleyciden çıkarın ve toz üfleyciyi hasara karşı kontrol edin. Toz üfleyci hasar görmüşse Makita Yetkili Servis Merkezlerine tamir ettirin.
12. Emme girişine veya üfleyci çıkışına parmak ya da başka bir nesne sokmayın.
13. İstem dışı çalışmayı önleyin. Batarya kartuşunu takmadan, toz üfleyciyi elinize almadan veya taşımadan önce anahtarın kapalı konumda olduğundan emin olun. Toz üfleyciyi parmağınız anahtarın üzerindeyken taşımak ya da anahtar açık konumundayken toz üfleyciyi güç vermek kazalara davetiyeye çıkarır.
14. Toz üfleyciyi düşük sıcaklıklı ortamda uzun süre çalıştırmaktan kaçınınız.
15. Aleti, maksimum çıkış basıncının üzerinde kullanmayın. Aletin, maksimum çıkış basıncının üzerindeki çıkış basıncında kullanılması cismi veya aleti patlatabilir.

Üfleme işlemi

1. Döküntüleri hiçbir zaman etraftakilere doğru üflemeysin.
2. Toz üfleyciyi kullanırken nozulu yakınınızdaki kişilere doğrultmayın.
3. Çivi, cam parçaları veya bıçaklar gibi tehlikeli maddeleri asla üflemeysin.
4. Toz üfleyciyi alev alabilecek malzemelerin yakınında kullanmayın.

Şişirme/Hava indirme işlemi

1. Cisimleri şişirirken hava girişine bir nozul veya ek parçayı sıkıca bağlayın. Aksi takdirde cisim, nozul veya ek parça hasar görebilir ve yaralanabilirsiniz.
2. Hava basıncını yavaş yavaş boşaltın. Cisimleri şişirdikten sonra bir nozul veya ek parçayı çıkarırken cisim, nozul ve ek parçayı sıkıca tutun. Çıkan hava nedeniyle bunlar sekerek yaralanmaya neden olabilir.
3. Cismi, maksimum basıncının üzerinde şişirmeyin. Aksi takdirde alet veya cisim hasar görebilir ve yaralanabilirsiniz.
4. Yalnızca üretici tarafından şişirilmek üzere tasarlanmış lastik, spor topu veya küçük yüzer lastik gibi cisimleri şişirin. Başka cisimlerin şişirilmesi bunlara zarar verebilir ve yaralanmaya neden olabilir.
5. Cisimleri şişirirken aletin ve cismin durumunu kontrol edin ve cisimden hava kaçığı olmadığından emin olun.
6. İşlem sırasında cisimleri aşırı şişirmemeye her zaman dikkat edin. Aksi takdirde cisimleri patlatarak muhtemelen aletin hasar görmesine ve yaralanmaya neden olabilir.
7. Cisimleri şişirdikten sonra güvenilir ve kalibrli bir ölçme aleti kullanarak hava basıncını kontrol edin. Aletin basınç göstergesini yalnızca referans olarak kullanın.
8. Hortum cisme takılıyken veya çalışırken aleti asla gözetimsiz bırakmayın.

9. **Aleti bir elektrikli süpürge gibi kullanmayın.** Toz çekmek alete zarar verebilir.
10. **Aleti solunum cihazı olarak kullanmayın.**
11. **Yalnızca Makita tarafından sağlanan standart aksesuarları kullanın.** Başka her türlü aksesuar veya aparat kullanımı yaralanma tehlikesi teşkil edebilir.

Bakım ve saklama

1. **Toz üfleyciyi güvenli bir şekilde çalışır durumda tutmak için tüm somunların, civataların ve vidaların sağlam şekilde sıkıldığından emin olun.**
2. **Parçalar aşınır veya hasar görürse bunları Makita tarafından sağlanan parçalarla değiştirin.**
3. **Toz üfleyciyi çocukların ulaşamayacağı kuru bir yerde saklayın.**
4. **Toz üfleyciyi kontrol, bakım, depolama veya aksesuar değiştirme amacıyla durdurduğunuzda toz üfleyciyi kapatın ve hareketli tüm parçaların tamamen durduğundan emin olun ve batarya kartuşunu çıkarın. Toz üfleyci üzerinde herhangi bir işlem yapmadan önce toz üfleyciyi soğutun. Toz üfleyciye özenle bakın ve temiz tutun.**
5. **Aleti tutamağınan tutarak taşıyın. Hortumu tutmayın veya çekmeyin. Alet hasar görebilir ve yaralanmaya neden olabilir.**
6. **Saklamadan önce her zaman toz üfleycinin soğumasını bekleyin.**
7. **Toz üfleyciyi yağmura maruz bırakmayın. Toz üfleyciyi kapalı yerlerde saklayın.**
8. **Aleti parçalarına ayırmayın.**

Elektrik ve batarya güvenliği

1. **Bataryayı/bataryaları ateşe atmayın.** Batarya hücresi patlayabilir. Bertaraf etmeye ilişkin olası özel talimatlar için yerel yönetmelikleri kontrol edin.
2. **Batarya/bataryaları açmayın ya da batarya(lar) üzerinde değişiklik yapmayın.** Ortaya çıkan elektrolit aşındırıcıdır ve gözle ya da cilde zarar verebilir. Yutulduğu takdirde zehirli olabilir.
3. **Bataryayı yağmurda veya ıslak yerlerde şarj etmeyin.**
4. **Bataryayı açık alanda şarj etmeyin.**
5. **Şarj aleti fişi ve şarj aleti terminalleri dahil şarj aletine ıslak ellerle dokunmayın.**
6. **Bataryayı alet veya şarj aletinden çıkardıktan sonra mutlaka bataryaya batarya kapağını takın ve kuru bir yerde depolayın.**
7. **Bataryayı ıslak ellerle değiştirmeyin.**
8. **Batarya ıslanırsa içinden suyu boşaltın ve ardından kuru bir bezle silin. Kullanmadan önce bataryayı kuru bir yerde tamamen kurulayın.**
9. **Tehlikeli ortamlardan kaçının. Aleti nemli ya da ıslak yerlerde kullanmayın ve yağmura maruz bırakmayın. Aletin içine su girmesi elektrik çarpması riskini arttıracaktır.**

Servis

1. **Elektrikli aletinize nitelikli bir onarım elemanı tarafından orijinal parçaları kullanılarak servis verilmesini sağlayın.** Bu, elektrikli aletin güvenli kalmasını temin eder.

2. **Hasarlı batarya kutularını asla tamir etmeye çalışmayın.** Batarya kutularının tamiri sadece üretici veya yetkili servis sağlayıcıları tarafından yapılmalıdır.

BU TALİMATLARI SAKLAYIN.

⚠UYARI: Ürünü kullanırken (defalarca kullanınca kazanılan) rahatlık ve tanıdıklık duygusunun ilgili ürünün güvenlik kurallarına sıkı dikkatli kalmanıza yerine geçmesine İZİN VERMEYİN.

YANLIŞ KULLANIM veya bu kullanma kılavuzunda belirtilen emniyet kurallarına uymama ciddi yaralanmaya neden olabilir.

Batarya kartuşu hakkında önemli güvenlik talimatları

1. **Batarya kartuşunu kullanmadan önce, tüm talimatları ve (1) batarya kartuşu, (2) batarya ve (3) ürün üzerindeki tüm uyarı işaretlerini okuyun.**
2. **Batarya kartuşunu parçalarına ayırmayın veya kurcalamayın.** Yangın, aşırı ısı veya patlamaya neden olabilir.
3. **Çalışma süresi aşırı derecede kısalırsa kullanmayı derhal bırakın. Aşırı ısınma, yanma riski hatta patlamaya neden olabilir.**
4. **Gözünüze elektrolit kaçarsa, gözlerinizi temiz suyla durulayın ve hemen tıbbi yardım alın. Görmeye kaybına yol açabilir.**
5. **Batarya kartuşuna kısa devre yaptırmayın:**
 - (1) **Terminallere herhangi bir iletken madde değdirmeyin.**
 - (2) **Batarya kartuşunu çiviler, madeni paralar, vb. gibi başka metal nesnelere aynı kaba koymaktan kaçının.**
 - (3) **Batarya kartuşunu yağmura ya da suya maruz bırakmayın.****Kısa devre, büyük bir akım akışına, aşırı ısınmaya, olası yangınlara hatta bataryanın bozulmasına yol açabilir.**
6. **Aleti ve batarya kartuşunu sıcaklığın 50 °C ya da daha yükseğe ulaştığı yerlerde saklamayın ve kullanmayın.**
7. **Aşırı derecede hasar görmüş ya da tamamen kullanılamaz durumda olsa bile batarya kartuşunu yakmayın. Batarya kartuşu ateşe atılırsa patlayabilir.**
8. **Batarya kartuşunu çivilemeyin, kesmeyin, emzeyin, fırlatmayın, düşürmeyin ya da batarya kartuşuna sert bir nesne ile vurmeyin.** Bu eylemler yangın, aşırı ısı veya patlamaya neden olabilir.
9. **Hasarlı bataryayı kullanmayın.**
10. **Aletin içerdiği lityum-iyon bataryalar Tehlikeli Eşyalar Yönetmeliğinin gereksinimlerine tabidir.** Ticari nakliye işlemleri için, örneğin üçüncü taraflar, nakliye acenteleri tarafından yapılan nakliyelerde, paketleme ve etiketleme gereksinimlerine uyulmalıdır. Nakliyesi yapılacak ürünün hazırlanması için, tehlikeli maddeler konusunda uzman bir kişiye danışın. Lütfen muhtemelen daha ayrıntılı olan ulusal yönetmeliklere de uyun. Açık kontakları bantlayın ya da maskeleyin ve bataryayı paketin içinde hareket etmeyecek şekilde paketleyin.

11. **Batarya kartuşunu bertaraf ederken aletten çıkarın ve güvenli bir yerde bertaraf edin. Bataryanın bertaraf edilmesi ile ilgili yerel düzenlemelere uyunuz.**
12. **Bataryaları sadece Makita tarafından belirtilen ürünlerle kullanın.** Bataryaların uyumsuz ürünlere takılması; yangın, aşırı ısınma, patlama ya da elektrolit sızıntısına neden olabilir.
13. **Alet uzun süre kullanılmıyacaksa batarya aletten çıkarılmalıdır.**
14. **Kullanma sırasında ve sonrasında batarya kartuşu ısınarak yanıklara veya düşük sıcaklık yanıklarına yol açabilir. Sıcak batarya kartuşları ile işlem yaparken dikkat edin.**
15. **Yanıklara neden olabilecek kadar sıcak olabileceğinden kullandıktan hemen sonra aletin terminaline dokunmayın.**
16. **Batarya kartuşunun terminallerine, deliklerine ve kanallarına mıcır, toz veya toprak girmesine izin vermeyin.** Aletin veya batarya kartuşunun ısınmasına, alev almasına, patlamasına ve arızalanmasına neden olarak yanıklara veya yaralanmaya yol açabilir.
17. **Alet yüksek gerilim elektrik güç hatları yakınında kullanımı desteklemediği sürece batarya kartuşunu yüksek gerilim elektrik güç hatlarının yakınında kullanmayın.** Aletin veya batarya kartuşunun arızalanmasına veya bozulmasına neden olabilir.
18. **Bataryayı çocuklardan uzak tutun.**

BU TALİMATLARI MUHAFAZA EDİNİZ.

⚠DİKKAT: Sadece orijinal Makita bataryalarını kullanın. Orijinal olmayan Makita bataryaları ya da üzerine değişiklik yapılmış bataryaların kullanımı bataryanın patlamasına ve sonuç olarak yangın, kişisel yaralanma ve hasara neden olabilir. Ayrıca Makita aleti ve şarj aletinin Makita tarafından sunulan garantisi de geçersiz olur.

Maksimum batarya ömrü için ipuçları

1. **Batarya kartuşunu tamamen boşalmadan önce şarj edin.** Aletin gücünün zayıflamaya başladığını fark ettiğinizde aleti durdurun ve batarya kartuşunu şarj edin.
2. **Tam dolu bir batarya kartuşunu asla yeniden şarj etmeyin.** Aşırı şarj etme bataryanın hizmet ömrünü kısaltır.
3. **Batarya kartuşunu 10 °C - 40 °C oda sıcaklığında şarj edin.** Sıcak bir batarya kartuşunu şarj etmeden önce soğumasını bekleyin.
4. **Batarya kartuşunu kullanmıyorsanız aletten veya şarj aletinden çıkarın.**
5. **Uzun bir süre (altı aydan daha fazla) kullanmadığınız durumlarda batarya kartuşunu şarj edin.**

MONTAJ

⚠DİKKAT: Alet üzerinde herhangi bir işlem yapmadan önce mutlaka aletin kapalı ve batarya kartuşunun çıkartılmış olduğundan emin olun.

Nozulu takma

Nozul üzerindeki kılavuz çıkıntıları aletin kilit manşonu üzerindeki kilitleme çentikleri ile hizalayın, ardından nozulu yerine bir tık sesi ile kilitlemeye kadar kilit manşonunun içine sıkıca ittirin. Nozulu taktikten sonra yerinde sıkıca tutulduğundan emin olmak için geri çekmeye çalışın.

- **Şek.1:** 1. Kılavuz çıkıntılar 2. Kilitleme çentikleri 3. Kilit manşonu

ÖNEMLİ NOT: Nozul üzerindeki kılavuz çıkıntılar kilit manşonu üzerindeki kilitleme çentiklerine düzgün bir biçimde oturacak şekilde nozulu alete doğru takıldığında emin olun.

- **Şek.2:** 1. Parlak yüzeyler 2. Kilit manşonu

NOT: Nozul ucunun parlak yüzeyleri kilit manşonundan görünür halde kalıyorsa nozul hatalı yerleştirilmiştir. Nozul ucunun parlak yüzeyleri kilit manşonunun altında görünmez olacak şekilde nozulu doğru konumda yeniden takın.

Nozulu çıkarma

Nozul ucunu tutun ve nozul ucunda oklarla gösterilen yönde çevirerek kilidi açın. Açıldıktan sonra nozulu kilit manşonundan çekerek çıkarın.

- **Şek.3:** 1. Nozul ucu 2. Kilit manşonu

ÖNEMLİ NOT: Yüzeye yapışan çerçöp ve toz nozulu aletten çıkarmayı muhtemelen zorlaştırır. Böyle bir durumda önce kilit manşonunu motor yuvasına doğru kaydırıp tutun ve ardından nozul ucunu çevirerek kilidi açın.

⚠DİKKAT: Nozulu çıkarırken ellerinizi kilit manşonunun arka ucu ile motor yuvasının arasına sıkıştırmaya dikkat edin. Nozul kilitten kurtulurken kilit manşonu motor yuvasına doğru geriye kayar.

- **Şek.4:** 1. Kilit manşonu 2. Motor yuvası

Toz kapağını çıkarma ve takma

1. Toz kapağını gövdeden çıkarmak için gövdenin arkasındaki emme girişi üzerindeki toz kapağını saatin aksi yönünde çevirin. Toz kapağı üzerindeki iki kilitleme tırnağı, gövde üzerindeki kılavuz girintilerle hizalanarak ayrılabilir.

- **Şek.5:** 1. Toz kapağı 2. Kilitleme tırnakları 3. Emme girişi 4. Kılavuz girintiler

2. Toz kapağı üzerindeki iki kilitleme tırnağını, gövde üzerindeki kılavuz girintilerle hizalayarak toz kapağını emme girişine yeniden takın. Ardından yerine sabitlemek için toz kapağını saat yönünde çevirin.

- **Şek.6:** 1. Toz kapağı 2. Kilitleme tırnakları 3. Emme girişi 4. Kılavuz girintiler

Uzun nozulları takma ve çıkarma

İsteğe bağlı aksesuarlar

Bir set uzun nozul, küçük delikler ve dar yerlerden tozun temizlenmesine yardımcı olabilir. Nozul uzunlukları gereksinimlerinize göre düzenlenebilir.

► **Şek.7:** 1. Nozul 13 2. Uzun nozul R 3. Uzun nozul F

1. Uzun nozul R'yi nozul 13'ün hava deliğine arkadan öne doğru sokun. Nozul 13 uzun nozul R'nin arkasına ucuna yerine sabitlenene kadar içinden geçirin.

► **Şek.8:** 1. Nozul 13 2. Uzun nozul R

2. Uzun nozul F'yi uzun nozul R'nin ön ucuna yerleştirin. Kabaca sıkıldığını hissedene dek uzun nozul F'yi elle vidalayın, ardından bir tık sesi ile yerine sabitlenene kadar yeniden biraz daha sıkın.

► **Şek.9:** 1. Uzun nozul F 2. Uzun nozul R

3. Nozul 13 üzerindeki kılavuz çıkıntılarını aletin kilit manşonu üzerindeki kilitleme çentikleri ile hizalayın, ardından nozul 13'ü yerine bir tık sesi ile kilitlenene kadar kilit manşonunun içine sıkıca ittirin.

► **Şek.10:** 1. Kılavuz çıkıntı 2. Kilitleme çentiği 3. Kilit manşonu 4. Nozul 13 5. Uzun nozul R 6. Uzun nozul F

NOT: Uzun nozul R'yi sadece daha kısa çalışma mesafesi için kullanın. Uzun nozul R ve F'yi birlikte daha geniş çalışma mesafesi sağlamak için kullanın.

4. Uzun nozulları çıkarmak için nozul 13'ü aletin kilit manşonundan ayırın ve ardından uzun nozulları demonte edin.

Hava indirme nozullarını ve ek parçalarını takma ve çıkarma

İsteğe bağlı aksesuarlar

ÖNEMLİ NOT: Nozulları ve ek parçaları her zaman yalnızca hava tahliye hortumu takımı aletten ayrılmış olarak takın ve çıkarın. Hava tahliye hortumu takımına alete takılı olarak kullanmak aletin dengesiz durmasına neden olarak düşmesine yol açabilir.

1. Kısırtma vanası nozulu üzerindeki kılavuz çıkıntıları hava tahliye hortumu takımının kilit manşonu üzerindeki kilitleme çentikleri ile hizalayın, ardından kısırtma vanası nozulunu yerine bir tık sesi ile kilitlenene kadar kilit manşonunun içine sıkıca ittirin.

► **Şek.11:** 1. Kısırtma vanası nozulu 2. Kılavuz çıkıntılar 3. Kilitleme çentikleri 4. Kilit manşonu 5. Hava tahliye hortumu takımı

İsteğe bağlı kauçuk ek parçalar

İsteğe bağlı kauçuk ek parçaların nozuluna yerleştirilmeleri gerekir. Kauçuk ek parçaları doğrudan hava tahliye hortumu takımına takmamaya dikkat edin.

i Nozul 13 üzerindeki kılavuz çıkıntıları hava tahliye hortumu takımının kilit manşonu üzerindeki kilitleme çentikleri ile hizalayın, ardından nozulu yerine bir tık sesi ile kilitlenene kadar kilit manşonunun içine sıkıca ittirin.

ii Kauçuk ek parçayı nozulun üzerine, ittirip elle yerine vidalayarak yerleştirin.

► **Şek.12:** 1. Kauçuk ek parçalar 2. Nozul 13 3. Hava tahliye hortumu takımı

ÖNEMLİ NOT: Nozul üzerindeki kılavuz çıkıntılar kilit manşonu üzerindeki kilitleme çentiklerine düzgün bir biçimde oturacak şekilde nozulun hava tahliye hortumu takımına doğru takıldığından emin olun.

NOT: Nozul ucunun parlak yüzeyleri kilit manşonundan görünür halde kalıyorsa nozul hatalı yerleştirilmiştir.

Nozul ucunun parlak yüzeyleri kilit manşonunun altında görünmez olacak şekilde nozulu doğru konumda yeniden takın.

► **Şek.13:** 1. Parlak yüzeyler 2. Kilit manşonu

2. Toz kapağını gövdeden çıkarmak için gövdenin arkasındaki emme girişi üzerindeki toz kapağını saatin aksi yönünde çevirin. Toz kapağı üzerindeki iki kilitleme tırnağı, gövde üzerindeki kılavuz girintilerle hizalanarak ayrılabilir.

► **Şek.14:** 1. Toz kapağı 2. Kilitleme tırnakları 3. Emme girişi 4. Kılavuz girintiler

3. Hava tahliye hortumu takımını üzerindeki iki kilitleme tırnağını gövde üzerindeki kılavuz girintilerle hizalayarak hava tahliye hortumu takımının ucunu emme girişine takın. Ardından hava tahliye hortumu takımının arka manşonunu tutup saat yönünde çevirerek yerine sabitleyin.

► **Şek.15:** 1. Hava tahliye hortumu takımı 2. Arka manşon 3. Emme girişi 4. Kilitleme tırnakları 5. Kılavuz girintiler

4. Hava indirme nozulu ve ek parçalarını çıkarmak için takma adımlarını tersinden izleyin.

ÖNEMLİ NOT: Hava tahliye hortumu takımını takmak ve çıkarmak için daima hava tahliye hortumu takımının arka manşonunu tutup çevirin.

İsteğe bağlı filtreyi takma

İsteğe bağlı aksesuarlar

Tozlu çalışma koşullarında motora toz girmesini kısıtlamak için isteğe bağlı yüksek performanslı bir filtre (Filtre C) mevcuttur.

1. Toz kapağını gövdeden çıkarmak için gövdenin arkasındaki emme girişi üzerindeki toz kapağını saatin aksi yönünde çevirin. Toz kapağı üzerindeki iki kilitleme tırnağı, gövde üzerindeki kılavuz girintilerle hizalanarak ayrılabilir.

► **Şek.16:** 1. Toz kapağı 2. Kilitleme tırnakları 3. Emme girişi 4. Kılavuz girintiler

2. İsteğe bağlı filtre üzerindeki iki kilitleme tırnağını gövde üzerindeki kılavuz girintilerle hizalayarak isteğe bağlı yüksek performanslı filtreyi emme girişine yerleştirin. Ardından yerine sabitlemek için isteğe bağlı filtreyi saat yönünde çevirin.

► **Şek.17:** 1. İsteğe bağlı yüksek performanslı filtre 2. Kilitleme tırnakları 3. Emme girişi 4. Kılavuz girintiler

ÖNEMLİ NOT: İsteğe bağlı yüksek performanslı filtre (Filtre C) temizlenerek pek çok kez yeniden kullanılabilir. Tıkalı filtre hava akışını engelleyerek verimsiz çalışmaya neden olabileceği için filtrenin tozunu düzenli olarak temizleyin. Filtreyi belirli aralıklarla suyla yıkayıp durulayın ve kullanmadan önce gölgede tamamen kurutun.

ÖNEMLİ NOT: İsteğe bağlı yüksek performanslı filtreyi (Filtre C) sertçe silmeyin, ovmayın veya kazımayın. Filtrenin tozunu silkeleyerek veya üfleyerek dikkatle alın.

İŞLEVSEL NİTELİKLER

⚠ DİKKAT: Alet üzerinde ayarlama veya işleyiş kontrolü yapmadan önce aletin kapalı ve batarya kartuşunun ayrılmış olduğundan daima emin olun.

Batarya kartuşunun takılması ve çıkarılması

⚠ DİKKAT: Batarya kartuşunu takmadan ya da çıkarmadan önce aleti daima kapatın.

⚠ DİKKAT: Batarya kartuşunu takarken veya çıkarırken aleti ve batarya kartuşunu sıkıca tutun. Aletin ve batarya kartuşunun sıkıca tutulmaması bunların düşürülmesine sebep olabilir ve alet ve batarya kartuşunun zarar görmesine ya da ciddi yaralanmasına yol açabilir.

► **Şek.18:** 1. Kırmızı gösterge 2. Düğme 3. Batarya kartuşu

Batarya kartuşunu çıkarmak için, kartuşun ön tarafındaki düğmeyi kaydırarak kartuşu aletten çıkarın.

Batarya kartuşunu takmak için, batarya kartuşu üzerindeki dili yuvanın oluşu ile hizalayın ve kartuşu yerine oturtun. Kartuşu, küçük bir tık sesi ile yerine sabitlenene dek sonuna kadar itin. Şekilde gösterildiği gibi kırmızı göstergeli görebiliyorsanız tam olarak kilitlememiş demektir.

⚠ DİKKAT: Batarya kartuşunu daima kırmızı gösterge görünmeyecek şekilde tam olarak takın. Yerine tam oturmazsa, aletten yanlışlıkla düşebilir, sizin ya da çevrenizdeki kişilerin yaralanmasına neden olabilir.

⚠ DİKKAT: Batarya kartuşunu zorlayarak takmayın. Kartuş kolay bir şekilde kaymıyorsa doğru yerleştirilmemiş demektir.

Kalan batarya kapasitesinin gösterilmesi

Kalan batarya kapasitesini göstermesi için batarya kartuşu üzerindeki kontrol düğmesine basın. Gösterge lambaları birkaç saniye yanar.

► **Şek.19:** 1. Gösterge lambaları 2. Kontrol düğmesi

Gösterge lambaları			Kalan kapasite
Yanıyor	Kapalı	Yanıp sönmüyor	
■ ■ ■ ■			%75 ila %100
■ ■ ■ □			%50 ila %75
■ ■ □ □			%25 ila %50
■ □ □ □			%0 ila %25
▣ □ □ □			Bataryayı şarj edin.
■ ■ □ □			Batarya arızalanmış olabilir.
□ □ ■ ■			

NOT: Kullanım koşullarına ve ortam sıcaklığına bağlı olarak, gösterilen değer gerçek kapasiteden biraz farklılık gösterebilir.

NOT: İlk (en soldaki) gösterge lambası, batarya koruma sistemi çalıştığında yanıp söner.

Alet/batarya koruma sistemi

Bu alet bir alet/batarya koruma sistemi ile donatılmıştır. Bu sistem motora giden gücü otomatik olarak keserek uzun alet ve batarya ömrü sağlar. Alet veya batarya için aşağıdaki durumlardan biri söz konusu olduğunda aletin işleyişi otomatik olarak durur:

Aşırı yük koruması

Alet/batarya, anormal derecede yüksek akım çekmesine neden olacak şekilde çalıştırılırsa alet otomatik olarak durur. Bu durumda aleti kapatın ve aletin aşırı yüklenmesine neden olan uygulamayı kesin. Ardından aleti açarak yeniden çalıştırın.

Aşırı ısınma koruması

Alet/batarya aşırı ısındığında, alet otomatik olarak durur. Bu durumda, yeniden çalıştırmadan önce aletin soğumasını bekleyin.

Aşırı deşarj koruması

Batarya kapasitesi yeterli değilse alet otomatik olarak durur ve lamba yanıp söner. Bu durumda, bataryayı aletten çıkarın ve bataryayı şarj edin.

Diğer nedenlere karşı korumalar

Koruma sistemi, alete zarar verebilecek diğer nedenler için de tasarlanmıştır ve aletin otomatik olarak durmasını sağlar. Alet çalışırken geçici duraklama ve durma yaparsa nedenleri ortadan kaldırmak için aşağıdaki tüm adımları uygulayın.

1. Aleti kapatın ve ardından tekrar açarak yeniden çalıştırın.
2. Bataryaları şarj edin veya şarjlı bataryalarla değiştirin.
3. Aletin ve bataryaların soğumasını bekleyin.

Koruma sistemi eski haline getirilerek ilerleme kaydedilemezse yerel Makita Servis Merkezimize başvurun.

Anahtar işlemleri

⚠DİKKAT: Batarya kartuşunu alete takmadan önce anahtar tetiğini doğru çalıştırdığınızdan ve bırakıldığında "OFF" (Kapalı) konumuna döndüğünden emin olun.

⚠DİKKAT: Uzun süreli kullanım sırasında operatörün rahatlığı için anahtar "ON" (Açık) konumunda kilitlebilir. Aleti "ON" (Açık) konumunda kilitletirken dikkatli olun.

⚠DİKKAT: Kilitleme düğmesi devreye alınmış durumda batarya kartuşunu takmayın.

⚠DİKKAT: Aleti kullanmadığınız zamanlarda anahtar tetiği "OFF" (Kapalı) konumunda kilitlemek için tetik kilidi düğmesine kilitleme işaretinin (⏏) gösterildiği taraftan bastırın.

Tetik kilidi düğmesi

Anahtar tetiğinin kazara çekilmesini engellemek için tetik kilidi düğmesi sağlanmıştır. Aleti başlatmak için tetik kilidi düğmesine kilit açma işaretinin (⏏) gösterildiği taraftan bastırın. Aleti kilitlemek için tetik kilidi düğmesine kilit işaretinin (⏏) gösterildiği taraftan bastırın. Her kullanımdan sonra tetik kilidi düğmesini mutlaka kilitleme konumuna geri getirin.

- **Şek.20:** 1. Anahtar tetik 2. Tetik kilidi düğmesi 3. Kilit açma işareti 4. Kilitleme işareti

ÖNEMLİ NOT: Tetik kilidi düğmesini açmadan anahtar tetiği sert bir şekilde çekmeyin. Bu, anahtarın kırılmasına neden olabilir.

Anahtar tetik

Anahtar tetik sıkılarak hava hacmi kontrol edilebilir. Hava hacmi, anahtar tetiğe uygulanan basınç artırılarak artırılır. Aleti durdurmak için anahtar tetiği bırakın.

- **Şek.21:** 1. Anahtar tetik

Kilitleme düğmesi

Sürekli çalıştırma için, anahtar tetiği çekerken kilitleme düğmesini içeri bastırın ve ardından anahtar tetiği bırakın. Kilitli çalışmayı iptal etmek için anahtar tetiği sonuna kadar çekin ve ardından bırakın.

- **Şek.22:** 1. Anahtar tetik 2. Kilitleme düğmesi

Hava hacmini ayarlama

Uygulamaya ve iş yüküne bağlı olarak hava hacmi 4 (Maks.), 3 (Yüksek), 2 (Orta) ve 1 (Düşük) olmak üzere dört moda alınabilir. Modu aşağıdaki sırayla değiştirmek için hava hacmi ayarlama düğmesine basın. Düğmeye her basıldığında mod değişir.

- **Şek.23:** 1. Düşük hava hacmi 2. Orta hava hacmi 3. Yüksek hava hacmi 4. Maks. hava hacmi 5. Hava hacmi ayarlama düğmesi

Hava hacmi ayarları tablosu

Hava hacmi modu	Maksimum hava hacmi
4: Maks.	1,1 m ³ /min
3: Yüksek	1,0 m ³ /min
2: Orta	0,8 m ³ /min
1: Düşük	0,6 m ³ /min

* Maksimum hava hacimleri nozullar olmadan ölçülür.

NOT: Alet varsayılan olarak yüksek hava hacmi moduna ayarlıdır.

NOT: Hava hacmi modu alet açılmadan önce değiştirilebilir.

NOT: Alet, kullanılan son hava hacmi modu ayarı ile çalışmaya başlar.

Lambaların yakılması

⚠DİKKAT: Işığa bakmayın ya da ışık kaynağını doğrudan görmeyin.

Lambayı açmak için aşağıdaki adımlardan birini uygulayın.

- Lambayı yakmak için anahtar tetiği çekin. Anahtar tetik çekilince lamba yanmaya devam eder. Çalışma durdurulduktan yaklaşık 10 saniye sonra lamba söner.
- Hava hacmi ayarlama düğmesine basın. Lamba, yaklaşık 10 saniye içinde söner.

NOT: Kalan batarya kapasitesi düşüğünde, lamba yanıp sönmeye başlar. Lambanın yanıp sönmeye başlama zamanı, çalışma ortamının sıcaklığına ve batarya kartuşunun koşullarına göre değişir.

- **Şek.24:** 1. Anahtar tetik 2. Hava hacmi ayarlama düğmesi 3. Lamba

Asma deliği

⚠DİKKAT: Aleti asmadan önce asma deliğinin hasarlı olmadığını mutlaka kontrol edin.

⚠DİKKAT: Asma/montaj parçalarını sadece kullanım amaçları doğrultusunda kullanın. Kullanım amacı dışında kullanmak kaza veya yaralanmaya neden olabilir.

⚠DİKKAT: Alet raflarınız ve yuvalarınız için geçerli dayanma yükü önceden öğrenilmelidir. Dayanma yükünü aşılırsa aleti raflara ve yuvalara koymayın.

⚠DİKKAT: Tutmayı bırakmadan önce asma deliğinin güvenli bir şekilde takıldığından emin olun.

Aleti rafların ve yuvaların kancalarını asmak için gövdenin üst arkasındaki asma deliğini kullanın.

- **Şek.25:** 1. Asma deliği 2. Kanca

Kancanın takılması

İsteğe bağlı aksesuarlar

⚠UYARI: Asma/montaj parçalarını yalnızca kullanım amaçlarına uygun kullanın, örneğin işler arasında ve iş aralarında aleti bir alet kemerine asmak gibi.

⚠UYARI: Çok fazla yük veya düzensiz fazla yüklemeye aletin hasar görmesine neden olarak yaralanmaya yol açabileceği için kancayı aşırı yüklemeye dikkat edin.

⚠DİKKAT: Kancayı takarken kancayı daima vida ile iyice sabitleyin. Sabitlenmezse kanca aletten çıkabilir ve yaralanmaya neden olabilir.

⚠DİKKAT: Tutmayı bırakmadan önce aleti güvenli bir şekilde astığınızdan emin olun. Yetersiz veya dengesiz takmak düşmeye ve yaralanmanıza neden olabilir.

► **Şek.26:** 1. Oluk 2. Kanca 3. Vida

Kanca, aletin geçici bir süre asılması için kullanışlıdır. Bu kanca, aletin her iki yanına da takılabilir. Kancayı takmak için, onu iki taraftan birindeki alet yuvasındaki oluğa yerleştirin ve iki vidayla sabitleyin. Sökmek için, vidaları gevşetin ve kancayı çıkarın.

KULLANIM

⚠DİKKAT: Kullanım sırasında nozulu yakınlarındaki kimseye doğrultmayın.

ÖNEMLİ NOT: Kullanım sırasında emme girişini ve/veya üfleyici çıkışını tıkamayın.

Genel kullanımda üfleme

Önerilen nozullar

— Nozul 13

Çalışma yüzeylerinizi ve zeminleri genel olarak toz, kir, döküntü, kırıntı ve atıkları üfleyerek temizleyin.

Nozulu yüzeylere doğru uygun bir mesafeden yöneltin ve tümüyle üfleme için sağa sola çevirin.

► **Şek.27**

⚠DİKKAT: Döküntüleri hiçbir zaman etraftakilere veya evcil hayvanlara doğru üfleme.

⚠DİKKAT: Toz maskesi veya koruyucu gözlük gibi kişisel koruyucu ekipman kullanın.

ÖNEMLİ NOT: Üfleme işleminden önce yüzeylerdeki engelleri kaldırın.

Kapalı alanlarda üfleme

Önerilen nozullar

— Nozul 3

Kapalı yerlerdeki, köşelerdeki ve duvara yakın yerlerdeki tozu üfleyerek temizleyin.

Nozulu ilgili yere doğrudan makul bir mesafeden tutun ve anahtar tetiği sıkarak üflenen hava hacmini kontrol edin.

► **Şek.28**

► **Şek.29**

⚠DİKKAT: Tozu havaya üflemeden sakınmak için nozulu üflenen yerlerden makul bir mesafede tutun.

⚠DİKKAT: Toz maskesi veya koruyucu gözlük gibi kişisel koruyucu ekipman kullanın.

ÖNEMLİ NOT: Üfleyici çıkışının etrafındaki hava deliklerini kapatmaktan kaçının. Aksi takdirde ani gürültüye ve titreşimlere neden olabilir ve muhtemelen aletin performansını etkileyebilir.

► **Şek.30:** 1. Hava tahliye delikleri 2. Üfleyici çıkışı

Hava filtresini üfleme

Önerilen nozullar

— Nozul 7

Filtrenin bir tarafından diğer tarafına hava üfleyerek filtre yüzeylerinin tozunu alın.

Nozulu filtre yüzeylerine kısa bir mesafeden tutun ve yüzeylerin tozunu almak için bir taraftan diğer tarafa çevirin.

► **Şek.31**

⚠DİKKAT: Toz maskesi veya koruyucu gözlük gibi kişisel koruyucu ekipman kullanın.

NOT: Yapışan tozun kolayca temizlenebilmesi için nozulu, filtrenin dış hatlarına göre açılı tutun.

Geniş ve açık alanları üfleme

Önerilen nozullar

— Geniş aralıklı nozul

Masa üstü ve zemin gibi geniş açık alanlardaki kir ve sıvıya, 120 derece üfleme aralıklı beş delikli nozulu kullanarak hava üfleyin.

Nozulu büyük bir alana belirli bir mesafeden tutun ve geniş bir şekilde üfleme için ileri geri ve bir taraftan diğerine çevirin.

► **Şek.32**

⚠DİKKAT: Toz maskesi veya koruyucu gözlük gibi kişisel koruyucu ekipman kullanın.

Plastik şişirilebilir cisimleri şişirme

Önerilen nozullar

- Kısırtma vanası nozulu
- Nozul 13

Tam şarjlı batarya kartuşu BL4025 ile yeniden şarj etmeden şişirilebilir hava hacmi

Hava hacmi modu	Şişirilebilir hava hacmi (Kısırtma vanası nozulu ile)	Hava hacmi olarak eşit 061 cm plastik plaj topu sayısı (Kısırtma vanası nozulu ile)
4: Maks.	8,9 m ³	75
3: Yüksek	9,5 m ³	80
2: Orta	13,0 m ³	110
1: Düşük	21,3 m ³	180

NOT: Bu aletin maksimum çıkış hava basıncı 20,6 kPa'dır. (Nozul 13 ile)

Plaj oyuncakları, yastıklar ve benzeri küçük plastik şişirilebilir cisimleri kısırtma vanası nozulu ile şişirin. Bahçe havuzlarını, şişme yatakları ve benzeri büyük plastik şişirilebilir cisimleri nozul 13 ile şişirin.

Nozulu şişirilebilir cismin hava girişine sokun ve anahtar tetiği çekerek şişirmeye başlayın.

Şişirilebilir cisim tam şişmiş hale gelmeye yaklaştığında hava hacmini düşürmek için anahtar tetiği yavaşça bırakın. Hava akışını durdurduktan sonra nozulu hava girişinden çıkarın ve ardından hava girişini kapatın.

► Şek.33

► Şek.34

⚠DİKKAT: İşlem sırasında şişirilebilir cisimleri aşırı şişirmemeye her zaman dikkat edin. Aksi takdirde şişirilebilir cisimleri patlatarak muhtemelen aletin hasar görmesine ve yaralanmaya neden olabilir.

⚠DİKKAT: Nozul şişirilebilir cisme takılıyken veya çalışırken aleti asla gözetimsiz bırakmayın.

⚠DİKKAT: Hava dolaşımı nedeniyle kısırtma vanası nozulunun boğazındaki hava tahliye deliğinden ısınmış hava akımının akabileceğine dikkat edin.

NOT: Nozul başlığının hava girişinin içindeki kanatlı vanayı açma işlevini görmesi için kısırtma vanası nozulunu hava girişine sonuna kadar soktuğunuzdan emin olun.

NOT: Küçük hava giriş deliği bulunan bir şişirilebilir cisim için hava girişine kısırtma vanası nozulunun dar ucunu, nozul başlığının boğazı hava girişinin kenarına dokunana kadar sokun.

NOT: Büyük hava giriş deliği bulunan bir şişirilebilir cisim için kısırtma vanası nozulu başlığını, hava girişinin içindeki kanatlı vanayı açmak için hava girişine sonuna kadar sokun.

► Şek.35: 1. Kanatlı vana 2. Küçük hava giriş deliği 3. Büyük hava giriş deliği 4. Boğaz 5. Hava tahliye deliği

NOT: Bir şişirilebilir cismin hava girişini kısırtma vanası nozulu başlığından nispeten daha küçükse hava girişini elle sıkıştırıp büyüten ve ardından nozul başlığını büküp hava girişine tutun.

Deliklere ve dar yerlere üfleme

İsteğe bağlı aksesuarlar

Önerilen nozullar

- Uzun nozul seti

Küçük delikler ve dar yerlerden tozu temizleyin. Nozul uzunlukları gereksinimlerinize göre düzenlenebilir.

Örneğin ayağınızın dibindeki ankraj deliklerini temizlemek için daha uzun çalışma mesafesi sağlamak üzere uzun nozul R ve F'yi birleştirin.

► Şek.36

Uzun nozul R'yi, örneğin duvardaki lekeleri temizlemek için, sadece daha kısa çalışma mesafesi için kullanın.

► Şek.37

⚠DİKKAT: Toz maskesi veya koruyucu gözlük gibi kişisel koruyucu ekipman kullanın.

Dar yerleri üfleme

İsteğe bağlı aksesuarlar

Önerilen nozullar

- Esnek nozul 6

Ulaşılması zor yerlerin tozunu temizleyin. Motor temizliği, araç içi toz temizliği, bilgisayarın tozunu almak için son derece etkilidir.

Nozulu dokunma mesafesi içinde açılı olarak tutun ve sallanan tozu temizlemek için ileri geri üfleyin. Daha zorlu bazı döküntü ve toz parçalarını temizlemeye yardımcı olması için üfledikçe nozulun açısını değiştirin.

► Şek.38

⚠DİKKAT: Toz maskesi veya koruyucu gözlük gibi kişisel koruyucu ekipman kullanın.

ÖNEMLİ NOT: Esnek hortum ucunun etrafındaki hava deliklerini kapatmaktan kaçının. Aksi takdirde ani gürültüye ve titreşimlere neden olabilir ve muhtemelen aletin performansını etkileyebilir.

► Şek.39: 1. Hava tahliye delikleri

Plastik şişirilebilir cisimlerin havasını indirme

İsteğe bağlı aksesuarlar

ÖNEMLİ NOT: Yüzeyler üzerindeki su, toz ve benzeri harici maddeler motora ulaşarak aletin hasar görmesine neden olabileceği için yağ ve tozlu koşullarda şişirilebilir cisimlerin havasını indirmekten kaçının. Hava indirme işlemi yapmadan önce şişirilebilir cisimleri tamamen kurutup temizleyin.

ÖNEMLİ NOT: Şişirilebilir cisimlerin havasını indirirken aleti asla gözetimsiz bırakmayın. Hava indirme tamamlandıktan sonra motoru sürekli olarak çalıştırmak aşırı ısınmaya neden olabilir.

Önerilen nozullar ve ek parçalar

- Hava tahliye hortumu takımı
- Kısırtma vanası nozulu
- Kauçuk ek parça 20 - 30
- Kauçuk ek parça 65

Şişirilebilir cisimlerin havasını, tercihlerinize ve uygulamalarınıza göre uygun nozullarla indirin.

1. Bir nozul veya kauçuk ek parçayı hava tahliye hortumu takımının üzerine yerleştirin.
2. Aletin emme girişindeki toz kapağını hava tahliye hortumu takımı ile değiştirin.
3. Nozulu hava supabına sokun veya ek parçayı şişirilebilir cisimlerin üzerindeki hava supabına yerleştirin ve anahtar tetiği çekerek hava indirme işlemini başlatın.
4. Şişirilebilir cismin havası tamamen inmiş hale yaklaştığında emme hacmini düşürmek için anahtar tetiği yavaşça bırakın.
5. Hava akışını durdurduktan sonra nozulu veya ek parçayı hava supabından çıkarın ve ardından hava supabını kapatın.

Kısırtma vanası nozulu ile

► Şek.40

Kauçuk ek parça 20 - 30 ile

► Şek.41

Kauçuk ek parça 65 ile

► Şek.42

BAKIM

⚠DİKKAT: Muayene ya da bakım yapmadan önce aletin kapalı ve batarya kartuşunun çıkartılmış olduğundan daima emin olun.

Aleti EMNİYETLİ ve ÇALIŞMAYA HAZIR durumda tutmak için onarımlar, başka her türlü bakım ve ayarlamalar daima Makita yedek parçaları kullanılarak Makita Yetkili Servis Merkezleri veya Fabrika Servis Merkezleri tarafından yapılmalıdır.

ÖNEMLİ NOT: Benzin, tiner, alkol ve benzeri maddeleri kesinlikle kullanmayın. Renk değişimi, deformasyon veya çatlaklar oluşabilir.

Temizleme

Gövdeyi temizleme

Aletinizin gövdesini kuru bir bezle veya sabunlu suyla nemlendirilmiş bir bezle düzenli aralıklarla temizleyin.

Nozulları temizleme

Her kullanımdan önce ve sonra nozulların deliklerini tıkayan tıkanıklıkları veya tozu temizleyin.

Filtreyi çıkarma ve takma

⚠DİKKAT: Filtreyi temizledikten sonra doğru konumda yeniden taktığınızdan emin olun.

Tıkalı filtre kullanmak düşük emme performansına neden olabileceğinden filtreyi düzenli aralıklarla temizleyin.

1. Toz kapağını gövdeden çıkarmak için gövdenin arkasındaki emme girişi üzerindeki toz kapağını saatin aksi yönünde çevirin. Toz kapağı üzerindeki iki kilitleme tırnağı, gövde üzerindeki kılavuz girintilerle hizalanarak ayrılabilir.

► **Şek.43:** 1. Toz kapağı 2. Kilitleme tırnakları 3. Emme girişi 4. Kılavuz girintiler

2. Yuvarlak sünger filtre B'yi (siyah gri) emme girişinden çıkarın.

► **Şek.44:** 1. Yuvarlak sünger filtre B (siyah gri)

Motoru her türlü hasara karşı korumak üzere konumlandırılması gerektiğinden emme girişi içinde daha ileri yerleştirilmiş sünger filtre A'yı (sarı) çıkarmayın.

► **Şek.45:** 1. Sünger filtre A (sarı)

3. Yuvarlak sünger filtre B'yi elle silip çırparak tozunu temizleyin. Filtreyi belirli aralıklarla suyla yıkayıp durulayın ve kullanmadan önce gölgede tamamen kurutun.

► **Şek.46**

► **Şek.47**

ÖNEMLİ NOT: Suda yıkadıktan sonra yuvarlak sünger filtre B'yi takmadan önce kurutun. Yeterince kurumamış bir filtre motorun hizmet ömrünün kılmasına neden olabilir.

ÖNEMLİ NOT: Filtreleri asla çamaşır makinesinde yıkamayın.

ÖNEMLİ NOT: Filtreleri fırça gibi sert nesnelere ovmayın veya kazımayın.

NOT: Filtreler zamanla aşınır. Yedeklerinin bulunulması tavsiye edilir.

4. Yuvarlak sünger filtre B'yi emme girişine geri yerleştirin.

► **Şek.48:** 1. Yuvarlak sünger filtre B

5. Toz kapağı üzerindeki iki kilitleme tırnağını, gövde üzerindeki kılavuz girintilerle hizalayarak toz kapağını emme girişine yeniden takın. Ardından yerine sabitlemek için toz kapağını saat yönünde çevirin.

► **Şek.49:** 1. Toz kapağı 2. Kilitleme tırnakları 3. Emme girişi 4. Kılavuz girintiler

SORUN GİDERME

Onarım için servise gitmeden önce kendi kontrollerinizi yapın. Kılavuzda açıklanmayan bir problemle karşılaşırsanız makineyi demonte etmeyin. Bunun yerine, onarım için daima orijinal Makita yedek parçaları kullanan Makita yetkili servis merkezlerine başvurun.

Anormal durum	Olası nedeni (arıza)	Çözümü
Motor çalışmıyor.	Batarya kartuşu takılı değil.	Batarya kartuşunu takın.
	Batarya sorunu (voltaj yetersiz)	Bataryayı şarj edin. Şarj etmek işe yaramıyorsa, bataryayı değiştirin.
	Sürüş sistemi doğru işlemiyor.	Yerel yetkili servis merkezinizden tamir etmelerini isteyin.
Kısa bir kullanımdan sonra motor duruyor.	Bataryanın şarj seviyesi düşük.	Bataryayı şarj edin. Şarj etmek işe yaramıyorsa, bataryayı değiştirin.
	Aşırı ısınma.	Soğuması için aleti kullanmayı durdurun.
Alet maksimum hava hacmine ulaşmıyor.	Batarya düzgün takılmamış.	Batarya kartuşunu bu kılavuzda açıklandığı gibi takın.
	Batarya gücü düşüyor.	Bataryayı şarj edin. Şarj etmek işe yaramıyorsa, bataryayı değiştirin.
	Sürüş sistemi doğru işlemiyor.	Yerel yetkili servis merkezinizden tamir etmelerini isteyin.
Olağan dışı titreşim: ⇒ Aleti hemen durdurun!	Sürüş sistemi doğru işlemiyor.	Yerel yetkili servis merkezinizden tamir etmelerini isteyin.
Motor durdurulamıyor: ⇒ Bataryayı hemen çıkarın!	Elektriksel veya elektronik arıza.	Bataryayı çıkarın ve yerel yetkili servis merkezinizden tamir etmelerini isteyin.

İSTEĞE BAĞLI AKSESUARLAR

⚠ DİKKAT: Bu kullanım kılavuzunda belirtilen Makita ürünüyle aşağıdaki aksesuarların ve parçaların kullanılması önerilir. Başka her türlü aksesuar veya ek parça kullanımı yaralanma riski teşkil edebilir. Aksesuar veya ek parçayı mutlaka amacına uygun kullanın.

Bu aksesuarlarla ilgili daha fazla bilgiye ihtiyaç duyarsanız bulunduğunuz yerdeki yetkili Makita servisine başvurun.

- Nozul 3
- Nozul 7
- Nozul 13
- Geniş aralıklı nozul
- Kıştırma vanası nozulu
- Esnek nozul 6
- Uzun nozul seti
- Hava tahliye hortumu takımı
- Kauçuk ek parça 20 - 30
- Kauçuk ek parça 65
- Filtre C
- Kanca
- Orijinal Makita batarya ve şarj aleti

NOT: Listedeki bazı kalemler ürünün ambalajında standart aksesuar olarak yer alabilir. Bunlar ülkeden ülkeye değişebilir.

Makita Europe N.V. Jan-Baptist Vinkstraat 2,
3070 Kortenberg, Belgium

Makita Corporation 3-11-8, Sumiyoshi-cho,
Anjo, Aichi 446-8502 Japan

www.makita.com

885924A996
EN, FR, DE, IT, NL,
ES, PT, DA, EL, TR
20210802